

# PEP Ergo födém támaszok

## Nagy teherbírású könnyű támasz



11 | 2013 kiadás

**PERI GmbH**  
**Formwork Scaffolding Engineering**

P.O. Box 1264

89259 Weissenhorn

Germany

Tel. +49 (0)7309.950-0

Fax +49 (0)7309.951-0

info@peri.com

www.peri.com

**Fontos figyelmeztetés:**

Termékeink alkalmazásakor figyelembe kell venni az adott országokban érvényes biztonsági előírásokat.

A kiadványban szereplő képek egy-egy építkezés pillanatnyi állapotát ábrázolják. Ezért - különösen a biztonsági és a rögzítési részleteket illetően - nem mindig tekinthetők végleges állapotnak. Ezek kockázata a kivitelező céget terheli.

A biztonsági előírásokat és a terhelési adatokat mindig gondosan be kell tartani. A változtatások és eltérések egyedi statikai igazolást igényelnek.

A fejlesztést szolgáló műszaki változtatások jogát fenntartjuk! Az elírásokért és a nyomdai hibákból eredő problémákért felelősséget nem vállalunk!

# Tartalom

## **PERI PEP Ergo**

- 2 A fődémtámaszok új generációja
- 4 Kiváló fejlesztések a biztonságosabb használatért
- 6 Kiváló fejlesztések a gyorsabb zsaluzásért
- 7 Kiváló fejlesztések a hosszú élettartam eléréséért
- 8 Táblázatok
- 12 Elemválaszték

# PERI PEP Ergo

## A födém támaszok új generációja

**A PERI PEP Ergo födém támaszokat megnövelt teherbírás és számtalan újító megoldás jellemzi, miközben önsúlyuk kevesebb lett.**

A födém támaszokat az Euro normáknak megfelelően fejlesztették ki, és rendelkeznek a Német Építőipari Intézet (DIBt) engedélyével.

### ■ Nagy teherbíró képesség = kevesebb támasz

A teljesítmény faktor - ami a teherhordó képességnek a támasz súlyához viszonyított arányát jelenti - akár 70%-kal is meghaladja a hasonló födém támaszok ezen mérőszámát.

A PERI PEP Ergo támaszok teljesen megfelelnek az EN1065 szabvány B, D és E teherosztályainak. Max. teherbírás 50kN-ig.



A PERI PEP Ergo B-300 súlya csupán 13,9 kg, viszont teherbírása max. 30kN.

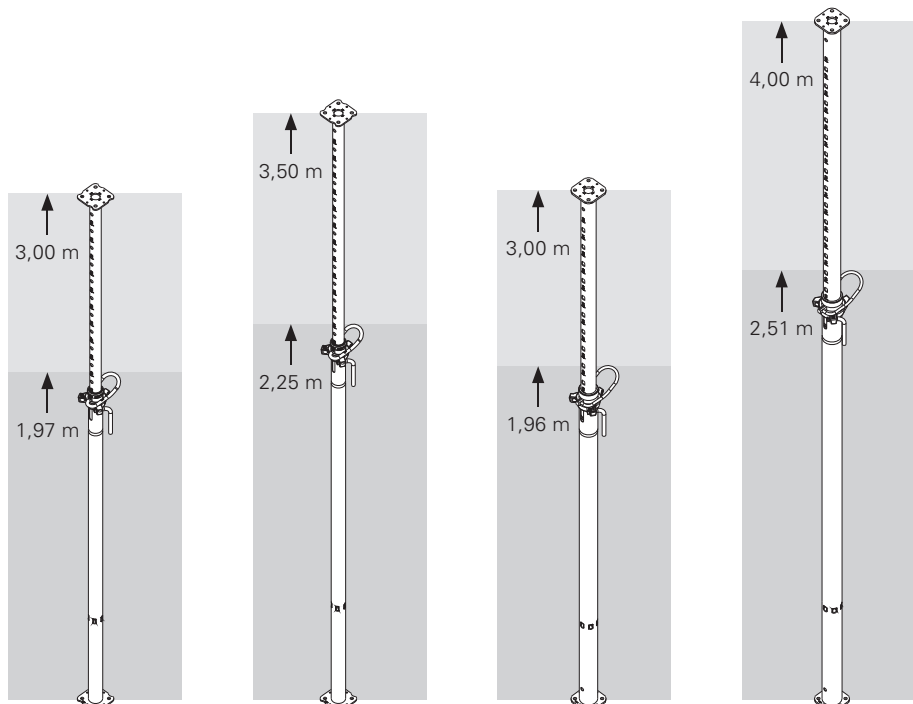

<b>B-300</b> L = 1,97 – 3,00 m Súly: 14 kg	<b>B-350</b> L = 2,25 – 3,50 m Súly: 15,6 kg	<b>E-300</b> L = 1,96 – 3,00 m Súly: 19,4 kg	<b>E-400</b> L = 2,51 – 4,00 m Súly: 26,6 kg
--	--	--	--

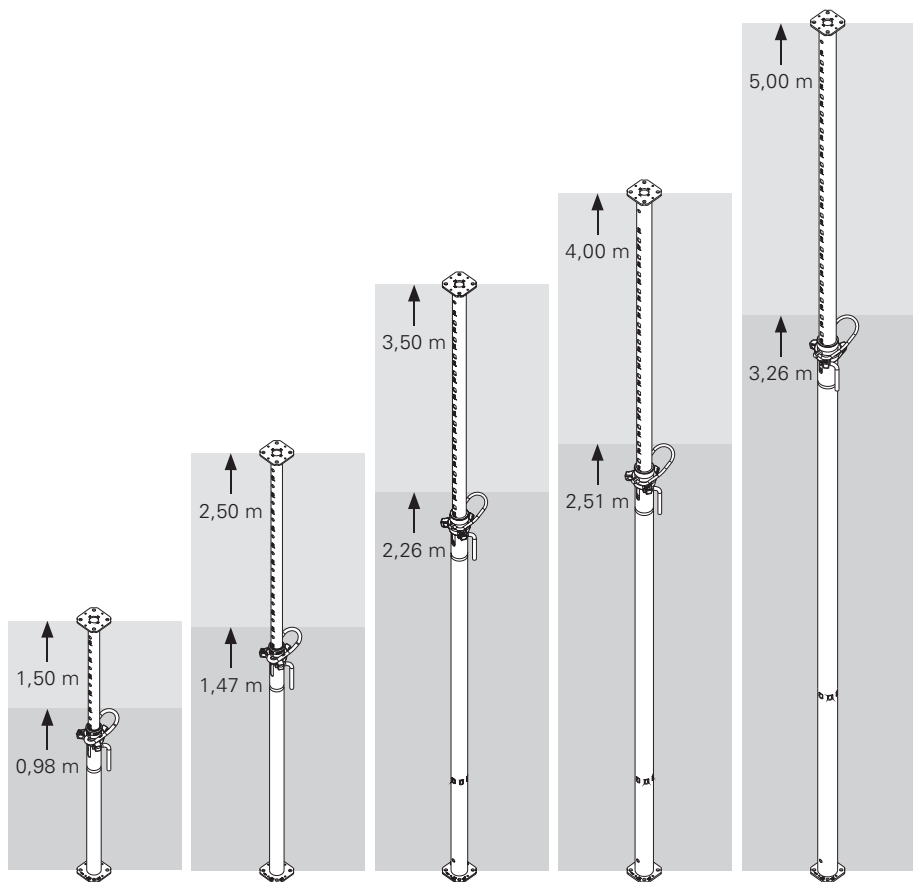

<b>D-150</b> L = 0,98 – 1,50 m Súly: 9,1 kg	<b>D-250</b> L = 1,47 – 2,50 m Súly: 13,1 kg	<b>D-350</b> L = 2,26 – 3,50 m Súly: 19,7 kg	<b>D-400</b> L = 2,51 – 4,00 m Súly: 23,2 kg	<b>D-500</b> L = 3,26 – 5,00 m Súly: 30,7 kg
---	--	--	--	--

# PERI PEP Ergo

## Kiváló fejlesztések a biztonságosabb használatért

### ■ Gyors zsaluzás

A 12 cm hosszú beállítási tartománynak köszönhetően a G horgot csak ritkán kell átállítani. A jól bevált integrált mérőskála - mely a belső csőre van nyomva - biztosítja a hatékony és hibamentes munkavégzést az építkezéseken.

### ■ Biztonságos zsaluzás

Az integrált becsípődés elleni védelem egy 10 cm-es biztonsági szabad rész a felső végen, mely védi a felhasználót a sérülésektől. A beépített kiesés elleni védelem meggátolja a belső cső véletlen kiesését.

### ■ Egyszerű logisztika

A méretjelölés egy mindig jól látható és könnyen olvasható bevésett jel a fej és talp lemezekben, mely gyors és biztonságos beazonosítást tesz lehetővé tárolt támaszok esetén még a tároló palettákon is.



A méretjelölések könnyen olvashatóak a PEP Ergo támaszokon.

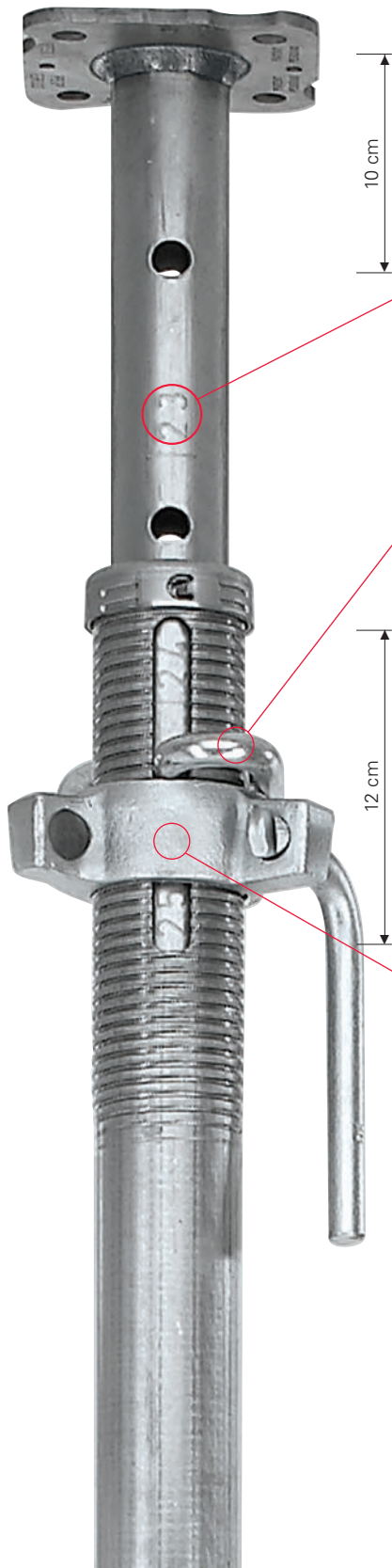

### Alacsony sérülési kockázat

A beépített 10 cm-es biztonsági rész véd a sérülésektől.

### Mérőskála

A támaszok gyors beállítását teszi lehetővé. A belső csőre nyomott számok a kihúzási hosszt jelölik dm-ben. A méret a külső cső végénél olvasható le.

### Könnyű kezelhetőség

A szabadalmaztatott G horgok ergonomikus, és biztonságosan rögzíthető.

### Nagy állíthatóság

A 12 cm hosszú beállítási tartománynak köszönhetően a G horgok gyakori átállítása feleslegessé válik.

### Háromszárnyú anya

Magas minőségű, keményített felszínű háromszárnyú menetes állítóanya, mely segíti a könnyű leeresztést akár teljes terhelés alatt is.



■ **Új állítóanya**

A háromszármvú anya kialakítása mutatja a tehermentesítéshez szükséges forgatási irányt és nagy terhelés esetén is lehetővé teszi a támasz anyagkímélő leengedését.



Az állítóanyán lévő kalapálható felületek kialakítása meghatározza az ütés irányát.



A PEP Ergo támaszok könnyen beállíthatók a beépített elveszíthetetlen fogantyúval.

■ **G-horog**

A szabadalmaztatott G-horog formája rendkívül magas teherbíró képességet tesz lehetővé optimális funkció és minimális súly mellett.



Erős támaszprofil és optimális kiesés elleni védelem.

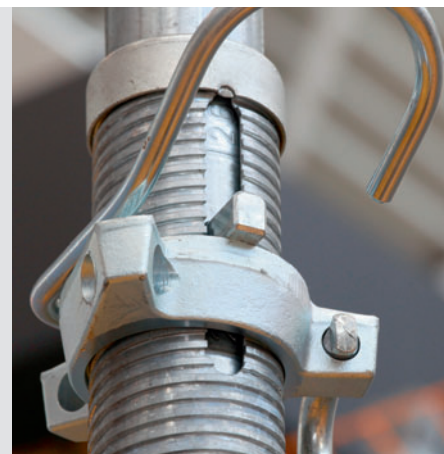

Az állítóanya sík felülete elősegíti a könnyebb meglazíthatóságot.

■ **Menetoldó kulcs**

A menetoldó kulcs maximális terhelés esetén is kicsi erőfeszítéssel zajmentes leeresztést tesz lehetővé.



Kényelmes munkavégzés a menetoldó kulcs segítségével.



Biztonságos munkavégzés a menetoldó kulcs horgaival.

# PERI PEP Ergo

## Kiváló fejlesztések a gyorsabb zsaluzásért

### ■ Tartozékok szerelése

Valamennyi PERI támasz fej illeszkedik a csövekhez. Az azonos véglemezeknek köszönhetően a támasz mindkét végén alkalmazhatóak.

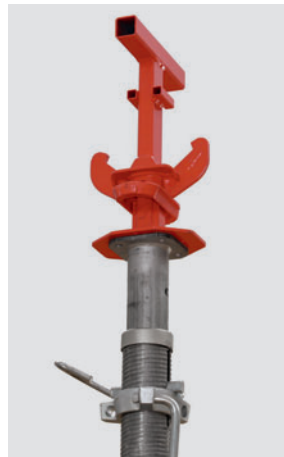
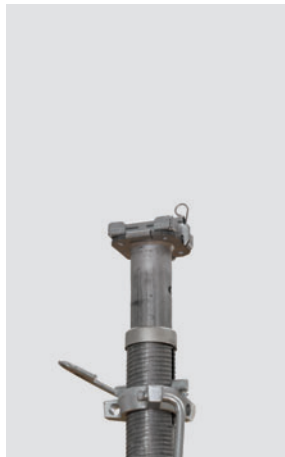

### ■ Szerelési segédeszközök

Felállítási segédeszközként használhatóak az univerzális háromlábak, a PEP Ergo háromlábak és a PEP PRK kerekek is.

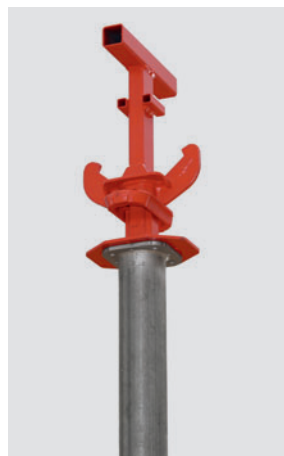
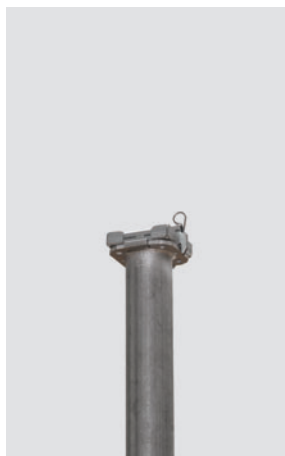



# PERI PEP Ergo

## Kiváló fejlesztések a hosszú élettartam eléréseért

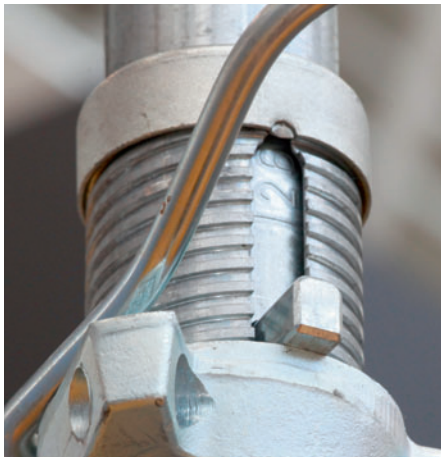

### ■ Hosszú élettartam

Minden felület horganyzott bevonatú, ami garancia a hosszú élettartamra. Az új záróanya egyszerűen és könnyen lehetővé teszi a hibás külső és belső csövek cseréjét.

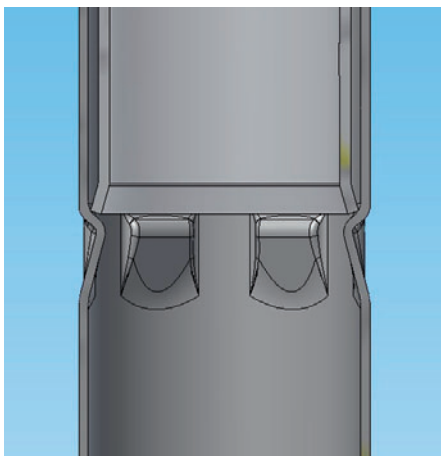

### ■ Építkezésre optimalizált megnövelt robusztusság

A belső cső vége jóval a talplemez fölött véget ér. Ez biztosítja, hogy a külső cső alsó részének esetleges sérülése ne akadályozza a belső cső szabad mozgását.



# Födém támaszok

## PEP Ergo B

### Minősítés szerint megengedett támaszterhelés [kN]

Kihúzási hossz [m]	PEP Ergo B-300		PEP Ergo B-350	
	L = 1,97 – 3,00 m		L = 2,25 – 3,50 m	
	Külső cső alul	Belső cső alul	Külső cső alul	Belső cső alul
2,00	30,0	30,0		
2,10	29,8	30,0		
2,20	27,0	30,0		
2,30	24,6	30,0	30,0	28,6
2,40	23,0	30,0	28,6	28,6
2,50	21,4	30,0	25,5	28,6
2,60	20,3	29,5	23,1	28,3
2,70	19,3	27,4	21,2	28,0
2,80	18,2	24,8	19,8	27,4
2,90	16,9	22,2	18,6	26,0
3,00	15,6	20,2	17,5	24,4
3,10			16,3	22,7
3,20			15,2	20,8
3,30			14,2	19,0
3,40			13,2	17,4
3,50			12,4	15,7

### Megjegyzés:

- A PERI PEP Ergo B-300 és PEP Ergo B-350 támaszok megfelelnek a DIN EN 1065 szerinti B osztályú támaszok teherbíró képesség követelményeinek.
- A Német Építőipari Intézet (DIBt) Általános Építésfelügyeleti Engedélye : Z-8.311-934.
- Az ellenőrzés során a terheket alapértékkel kell figyelembe venni.

# Födém támaszok

## PEP Ergo D

### Minősítés szerint megengedett támaszterhelés [kN]

Kihúzási hossz [m]	PEP Ergo D-150		PEP Ergo D-250		PEP Ergo D-350		PEP Ergo D-400		PEP Ergo D-500	
	L = 0,98 – 1,50 m		L = 1,47 – 2,50 m		L = 2,26 – 3,50 m		L = 2,51 – 4,00 m		L = 3,26 – 5,00 m	
	Külső cső alul	Belső cső alul	Külső cső alul	Belső cső alul	Külső cső alul	Belső cső alul	Külső cső alul	Belső cső alul	Külső cső alul	Belső cső alul
1,00	30,0	30,0								
1,10	30,0	30,0								
1,20	30,0	30,0								
1,30	30,0	30,0								
1,40	28,4	30,0								
1,50	26,4	30,0	35,0	35,0						
1,60			35,0	35,0						
1,70			32,8	35,0						
1,80			30,7	35,0						
1,90			29,1	35,0						
2,00			28,1	35,0						
2,10			27,2	35,0						
2,20			26,4	34,0						
2,30			25,7	32,3	40,0	40,0				
2,40			24,2	29,4	40,0	40,0				
2,50			22,4	26,2	40,0	40,0				
2,60					37,8	40,0	40,0	40,0		
2,70					35,1	40,0	40,0	40,0		
2,80					33,0	40,0	40,0	40,0		
2,90					31,1	40,0	40,0	40,0		
3,00					29,6	40,0	40,0	40,0		
3,10					28,1	38,6	37,7	40,0		
3,20					26,9	34,7	35,6	40,0		
3,30					25,0	31,5	33,7	40,0	40,0	40,0
3,40					23,1	28,6	32,3	40,0	40,0	40,0
3,50					21,2	25,8	30,7	39,3	40,0	40,0
3,60							28,6	35,9	40,0	40,0
3,70							26,7	32,9	40,0	40,0
3,80							24,9	30,2	40,0	40,0
3,90							23,1	27,8	40,0	40,0
4,00							21,4	25,3	40,0	40,0
4,10									39,0	40,0
4,20									36,3	40,0
4,30									33,8	39,0
4,40									31,6	36,7
4,50									29,6	34,3
4,60									27,8	32,1
4,70									26,1	30,1
4,80									24,5	28,2
4,90									23,0	26,4
5,00									21,4	24,7

### Megjegyzés:

- A PERI PEP Ergo D-150, PEP Ergo D-250, PEP Ergo D-350, PEP Ergo D-400 és PEP Ergo D-500 támaszok megfelelnek a DIN EN 1065 szerinti D osztályú támaszok teherbíró képesség előírásainak.
- A PEP Ergo D-250 támasz megfelel a DIN EN 1065 szerinti B osztályú támaszokra vonatkozó előírásoknak is.
- Z-8.311-934 Általános Építéshatósági Engedély a PERI PEP Ergo D-150 és PEP Ergo D-250 támaszokra.
- Z-8.311-941 Általános Építéshatósági Engedély a PERI PEP Ergo D-350, PEP Ergo D-400 és PEP Ergo D-500 támaszokra.
- Az ellenőrzés során a terheket alapértékkel kell figyelembe venni.

# Födém támaszok

## PEP Ergo E

### Minősítés szerint megengedett támaszterhelés [kN]

Kihúzási hossz [m]	PEP Ergo E-300		PEP Ergo E-400	
	L = 1,96 – 3,00 m		L = 2,51 – 4,00 m	
	Külső cső alul	Belső cső alul	Külső cső alul	Belső cső alul
2,0	50,4	50,4		
2,1	50,4	50,4		
2,2	50,4	50,4		
2,3	50,4	50,4		
2,4	50,4	50,4		
2,5	48,9	50,4		
2,6	46,2	50,3	50,4	50,4
2,7	44,4	48,8	50,4	50,4
2,8	42,5	46,7	50,4	50,4
2,9	40,5	44,0	50,4	50,4
3,0	38,0	39,6	50,4	50,4
3,1			50,4	50,4
3,2			50,4	50,4
3,3			50,4	50,4
3,4			50,4	50,4
3,5			48,1	50,4
3,6			45,4	50,4
3,7			42,1	47,4
3,8			39,1	43,7
3,9			36,2	39,8
4,0			33,1	35,3

#### Megjegyzés:

- A PERI PEP Ergo E-300 és PEP Ergo E-400 támaszok megfelelnek a DIN EN 1065 szerinti E osztályú támaszok teherbíró képesség követelményeinek.
- A Német Építőipari Intézet (DIBt) Általános Építésfelügyeleti Engedélye : Z-8.311-941.
- Az ellenőrzés során a terheket alapértékkel kell figyelembe venni.



Cikkszám	Súly. kg
116780	14,000
116790	15,600
117230	9,100
116770	13,100
125130	19,700
125140	23,200
125150	30,700
125160	19,400
125170	26,600

PEP Ergo földtámaszok		D	min. L	max. L
Földtámasz PEP Ergo B-300		Ø 60,6	1970	3000
Földtámasz PEP Ergo B-350		Ø 60,6	2250	3500
Földtámasz PEP Ergo D-150		Ø 60,6	980	1500
Földtámasz PEP Ergo D-250		Ø 60,6	1470	2500
Földtámasz PEP Ergo D-350		Ø 71,0	2260	3500
Földtámasz PEP Ergo D-400		Ø 76,5	2510	4000
Földtámasz PEP Ergo D-500		Ø 83,0	3260	5000
Földtámasz PEP Ergo E-300		Ø 76,5	1960	3000
Földtámasz PEP Ergo E-400		Ø 83,0	2510	4000

Acél földtámaszok.

### Megjegyzés:

Terhelési adatok a PERI méretezési táblázataiban.

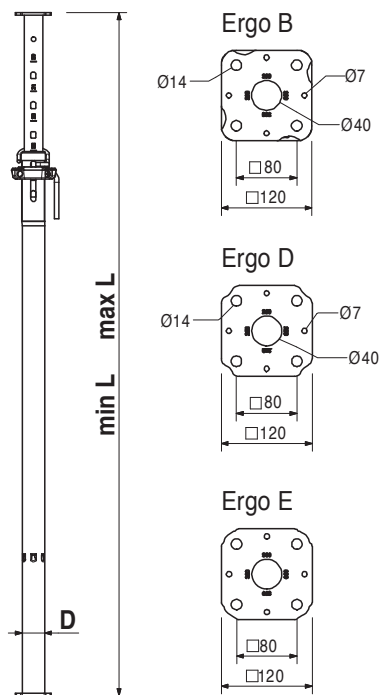

107152 5,810

### PEP Ergo háromláb, horg.

Felállítási segédeszköz PEP Ergo földtámaszokhoz Ø 44 – 64 mm-ig.

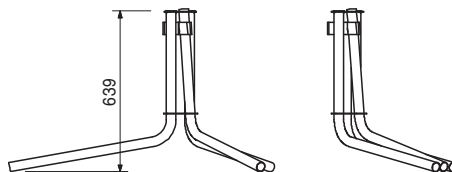
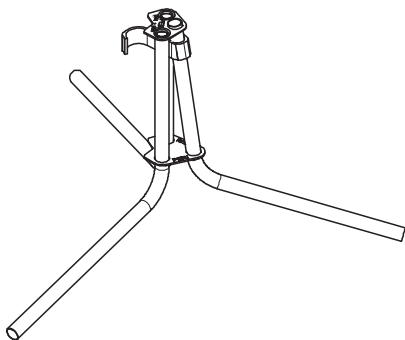

Cikkszám	Súly kg
028000	9,170

## Univerzális háromláb, horg.

Felállítási segédeszköz földtámaszokhoz  
 Ø 48 - 120 mm-ig és 120 x 120 mm-ig.  
 MULTIPROP MP földtámasz és MP 50 láb  
 használata esetén is alkalmazható.

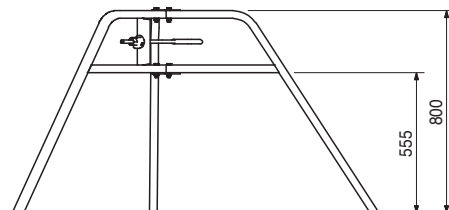
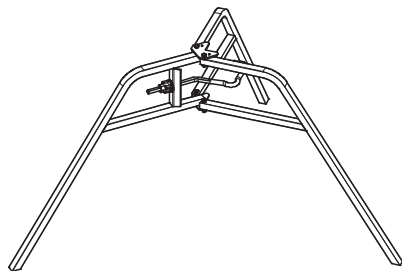

111811	13,700
111812	13,900
112813	15,900
112814	17,800
111813	19,200
111814	20,100

## PEP keretek PRK, acél

### PEP keret PRK 62,5

### PEP keret PRK 75

### PEP keret PRK 100

### PEP keret PRK 120

### PEP keret PRK 137,5

### PEP keret PRK 150

Merevítő keret PEP támaszokhoz, elveszíthetetlen ékes csatlakozókkal.

L	X
723	625
848	750
1098	1000
1298	1200
1473	1375
1598	1500

### Megjegyzés:

L = Elem hossz

X = Tengelytávolság

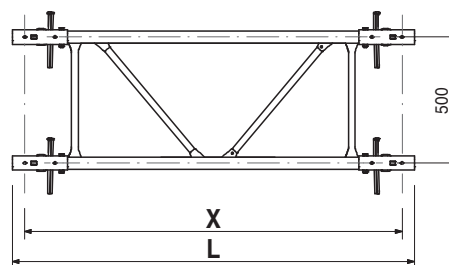
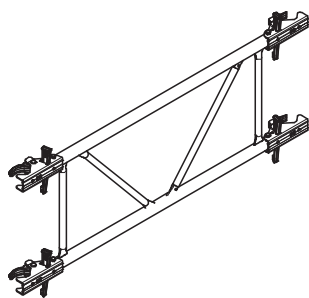

115980	14,700
112718	15,300
111815	15,400
112788	15,600
111816	16,100
111817	16,300
111818	17,700
111819	18,700

## PEP keretek PRK

### PEP keret PRK 180

### PEP keret PRK 200

### PEP keret PRK 201,5

### PEP keret PRK 210

### PEP keret PRK 225

### PEP keret PRK 230

### PEP keret PRK 266

### PEP keret PRK 296

Merevítő keret PEP támaszokhoz, elveszíthetetlen ékes csatlakozókkal.

L	X
1098	1800
2098	2000
2113	2015
2198	2100
2348	2250
2398	2300
2758	2660
3058	2960

### Megjegyzés:

L = Elem hossz

X = Tengelytávolság

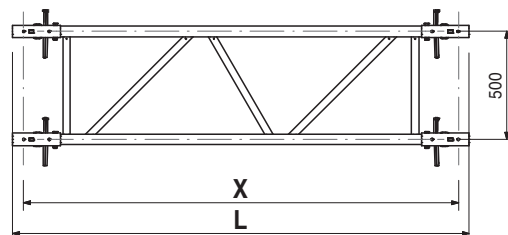
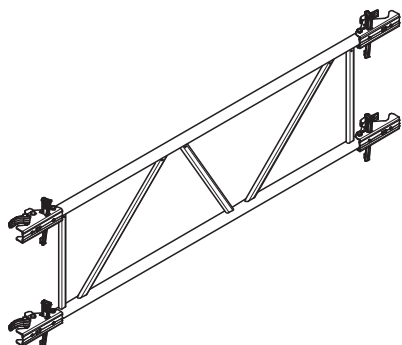

Cikkszám	Súly kg
027940	1,840

### Pallószorító 48 – 76 mm

3 x 15 cm-es merevítő pallók szereléséhez földemtámaszokra Ø 48 - 76 mm-ig.

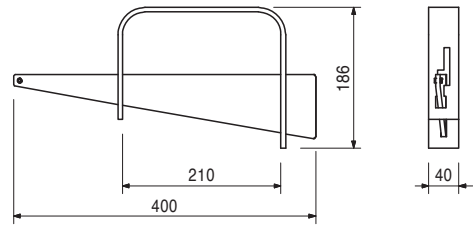
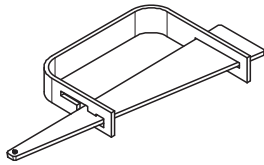

027790	2,460
--------	-------

### Pallószorító 76 – 120 mm

3 x 15 cm-es merevítő pallók szereléséhez földemtámaszokra Ø 76 - 89 mm-ig, ill. 100 x 100 mm-től 120 x 120 mm-ig.

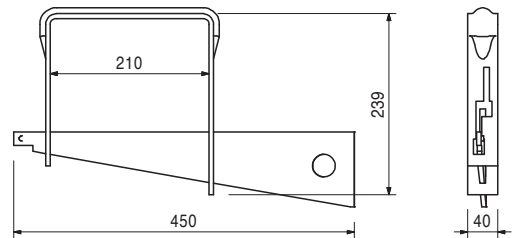
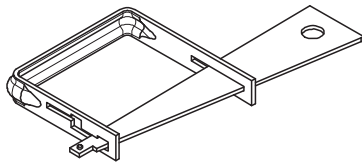

118345	1,500
--------	-------

### PEP Menetoldó kulcs

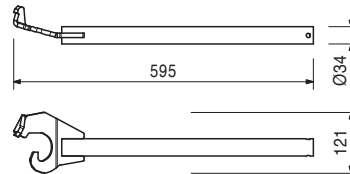
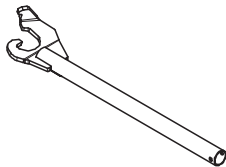

103434	33,400
103429	40,300

### Paletta RP-2, horg.

#### Paletta RP-2 80 x 120, horg.

#### Paletta RP-2 80 x 150, horg.

Zsalu- és állványelemek rakatolásához és szállításához.

### Műszaki adatok:

Terhelhetőség: 1,5 t.

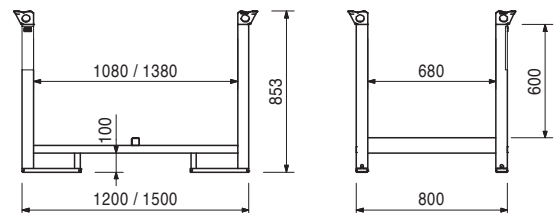
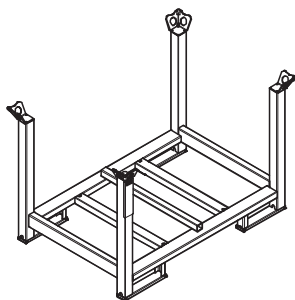





# PERI a nagyvilágban

**PERI**

## 01 Németország

**PERI GmbH**  
Rudolf-Diesel-Strasse  
89264 Weissenhorn  
info@peri.com  
www.peri.com



## 02 Franciaország

PERI S.A.S.  
77109 Meaux Cedex  
peri.sas@peri.fr  
www.peri.fr

## 03 Svájc

PERI AG  
8472 Ohringen  
info@peri.ch  
www.peri.ch

## 04 Spanyolország

PERI S.A.U.  
28110 Algete - Madrid  
info@peri.es  
www.peri.es

## 05 Belgium/Luxemburg

N.V. PERI S.A.  
1840 Londerzeel  
info@peri.be  
www.peri.be

## 06 Hollandia

PERI Holding B.V.  
5480 AH-Schijndel  
info@peri.nl  
www.peri.nl

## 07 U.S.A.

PERI Formwork Systems, Inc.  
Elkridge, MD 21075  
info@peri-usa.com  
www.peri-usa.com

## 08 Indonézia

PT Beton Perkasa Wijaksana  
Jakarta 10210  
bpw@betonperkasa.com  
www.peri.com

## 09 Olaszország

PERI S.p.A.  
20060 Basiano  
info@peri.it  
www.peri.it

## 10 Japán

PERI Japan K.K.  
Tokyo 103-0015  
info@perijapan.jp  
www.perijapan.jp

## 11 Nagy-Britannia/Írország

PERI Ltd.  
Rugby, CV23 0AN  
info@peri.ltd.uk  
www.peri.ltd.uk

## 12 Törökország

PERI Kalip ve Iskeleleri Sanayi  
ve Ticaret Ltd.  
Esenyurt / İstanbul 34510  
info@peri.com.tr  
www.peri.com.tr

## 13 Magyarország

PERI Kft.  
1181 Budapest  
info@peri.hu  
www.peri.hu

## 14 Malajzia

PERI Formwork Malaysia Sdn. Bhd.  
43300 Seri Kembangan,  
Selangor Darul Ehsan  
info@perimalaysia.com  
www.perimalaysia.com

## 15 Szingapúr

PERI ASIA Pte. Ltd  
Singapore 387355  
pha@periasia.com  
www.periasia.com

## 16 Ausztria

PERI Ges.mbh  
3134 Nußdorf ob der Traisen  
office@peri.at  
www.peri.at

## 17 Csehország

PERI spol. s r.o.  
252 42 Jesenice u Prahy  
info@peri.cz  
www.peri.cz

## 18 Dánia

PERI Danmark A/S  
2670 Greve  
peri@peri.dk  
www.peri.dk

## 19 Finnország

PERI Suomi Ltd. Oy  
05460 Hyvinkää  
info@perisuomi.fi  
www.perisuomi.fi

## 20 Norvégia

PERI Norge AS  
3036 Drammen  
info@peri.no  
www.peri.no

## 21 Lengyelország

PERI Polska Sp. z o.o.  
05-860 Płochocin  
info@peri.com.pl  
www.peri.com.pl

## 22 Svédország

PERIform Sverige AB  
30262 Halmstad  
peri@periform.se  
www.periform.se

## 23 Korea

PERI (Korea) Ltd.  
Seoul 135-936  
info@perikorea.com  
www.perikorea.com

## 24 Portugália

Pericofragens Lda.  
2790-326 Queijas  
info@peri.pt  
www.peri.pt

## 25 Argentína

PERI S.A.  
B1625GPA Escobar – Bs. As.  
info@peri.com.ar  
www.peri.com.ar

## 26 Brazília

PERI Formas e  
Escoramentos Ltda.  
Vargem Grande Paulista – SP  
info@peribrasil.com.br  
www.peribrasil.com.br

## 27 Chile

PERI Chile Ltda.  
Colina, Santiago de Chile  
perichile@peri.cl  
www.peri.cl

## 28 Románia

PERI România SRL  
077015 Balotești  
info@peri.ro  
www.peri.ro

## 29 Szlovénia

PERI Agency  
2000 Maribor  
peri.slo@triera.net  
www.peri.com

## 30 Szlovákia

PERI spol. s r.o.  
903 01 Senec  
info@peri.sk  
www.peri.sk

## 31 Ausztrália

PERI Australia Pty. Ltd.  
Glendenning NSW 2761  
info@periaus.com.au  
www.periaus.com.au

## 32 Észtország

PERI AS  
76406 Saku vald  
Harjumaa  
peri@peri.ee  
www.peri.ee

## 33 Görögország

PERI Hellas Solely Owned Ltd.  
194 00 Koropi  
info@perihellas.gr  
www.perihellas.gr

## 34 Lettország

PERI SIA  
2118 Salaspils novads, Rigas rajons  
info@peri-latvija.lv  
www.peri-latvija.lv

## 35 Egyesült Arab Emírátsok

PERI (L.L.C.)  
Dubai U.A.E.  
perillc@perime.com  
www.perime.com

## 36 Kanada

PERI Formwork Systems, Inc.  
Bolton, ON – L7E 1K1  
info@peri.ca  
www.peri.ca



- |   |   |   |  |  |
|---|---|---|--|--|
| <p><b>37 Libanon</b><br/>PERI Representative Office<br/>90416 – Jdeideh<br/>lebanon@peri.de<br/>www.peri.com</p>              | <p><b>44 Orosz Föderáció</b><br/>OOO PERI<br/>142407, Noginsk District<br/>moscow@peri.ru<br/>www.peri.ru</p>                                   | <p><b>51 Törkmenisztán</b><br/>PERI Kalıp ve İskeleleri<br/>Aşgabat<br/>ahmet.kadioglu@peri.com.tr<br/>www.peri.com.tr</p>    | <p><b>57 Szaúd-Arábia</b><br/>PERI Saudi Arabia Com. Ltd.<br/>21463 Jeddah<br/>info@peri.com.sa<br/>www.peri.com.sa</p>            | <p><b>64 Nigéria</b><br/>Heights Access Nigeria Ltd.<br/>Victoria Island, Lagos<br/>info@heightsaccessng.com<br/>www.heightsaccessng.com</p> |
| <p><b>38 Litvánia</b><br/>PERI UAB<br/>02300 Vilnius<br/>info@peri.lt<br/>www.peri.lt</p>                                     | <p><b>45 Dél-afrikai Köztársaság</b><br/>PERI (Pty) Ltd<br/>7600 Stellenbosch<br/>info@peri.co.za<br/>www.peri.co.za</p>                        | <p><b>52 Fehéroroszország</b><br/>IOOO PERI Belarus<br/>220100 Minsk<br/>info@peri.by<br/>www.peri.by</p>                     | <p><b>58 Katar</b><br/>PERI Qatar LLC<br/>P.O.Box: 31295 - Doha<br/>info@periqatar.com<br/>www.periqatar.com</p>                   | <p><b>65 Omán</b><br/>PERI (L.L.C.)<br/>Muscat<br/>perimct@perime.com<br/>www.perime.com</p>   |
| <p><b>39 Marokkó</b><br/>PERI S.A.U.<br/>Tanger<br/>peri25@menara.ma<br/>www.peri.com</p>                                     | <p><b>46 Ukrajna</b><br/>PERI Ukraina<br/>07400 Brovary<br/>peri@peri.ua<br/>www.peri.ua</p>  | <p><b>53 Horvátország</b><br/>PERI oplate i skele d.o.o.<br/>10 250 Lučko-Zagreb<br/>info@peri.com.hr<br/>www.peri.com.hr</p> | <p><b>59 Algéria</b><br/>SarI PERI<br/>Kouba 16092, Alger<br/>info@peri.com<br/>www.peri.com</p>                                   | <p><b>66 Kolumbia</b><br/>PERI S.A.S. Colombia<br/>Chapinero Alto, Bogotá<br/>peri.colombia@peri.com.co<br/>www.peri.com.co</p>              |
| <p><b>40 Izrael</b><br/>PERI Formwork<br/>Engineering Ltd.<br/>Rosh Ha'ayin, 48104<br/>info@peri.co.il<br/>www.peri.co.il</p> | <p><b>47 Egyiptom</b><br/>Egypt Branch Office<br/>11341 Nasr City /Cairo<br/>info@peri.com.eg<br/>www.peri.com.eg</p>                           | <p><b>54 India</b><br/>PERI (India) Pvt Ltd<br/>Mumbai – 400064<br/>info@peri.in<br/>www.peri.in</p>                          | <p><b>60 Albánia</b><br/>PERI formwork and<br/>scaffolding Sh.p.k.<br/>Tirane<br/>erti.hasanaj@peri.com.tr<br/>www.peri.com.tr</p> |  |
| <p><b>41 Bulgária</b><br/>PERI Bulgaria EOOD<br/>1839 Sofia<br/>peri.bulgaria@peri.bg<br/>www.peri.bg</p>                     | <p><b>48 Szerbia</b><br/>PERI – Oplate d.o.o.<br/>22310 Šimanovci<br/>office@peri.rs<br/>www.peri.rs</p>  | <p><b>55 Jordánia</b><br/>PERI GmbH - Jordan<br/>11947 Amman<br/>jordan@peri.com<br/>www.peri.com</p>                         | <p><b>61 Peru</b><br/>PERI Peruana S.A.C.<br/>Villa El Salvador, Lima<br/>contacto@peri.com.pe<br/>www.peri.com.pe</p>             |  |
| <p><b>42 Izland</b><br/>Armar ehf.<br/>220 Hafnarfjörður<br/>armar@armar.is<br/>www.armar.is</p>                              | <p><b>49 Mexikó</b><br/>PERI Cimbras y Andamios,<br/>S.A. de C.V.<br/>Estado de México, Huehuetoca<br/>info@peri.com.mx<br/>www.peri.com.mx</p> | <p><b>56 Kuvait</b><br/>PERI Kuwait Company WLL<br/>13011 Kuwait<br/>kuwait@peri.com<br/>www.peri.com</p>                     | <p><b>62 Panama</b><br/>PERI Panama Inc.<br/>0832-00155 Panama City<br/>info@peri.com.pa<br/>www.peri.com.pa</p>                   |  |
| <p><b>43 Kazahsztán</b><br/>TOO PERI Kazakhstan<br/>050000 Almaty<br/>peri@peri.kz<br/>www.peri.kz</p>                        | <p><b>50 Azerbajdzsán</b><br/>PERI Representative Office<br/>Baku<br/>peribaku@peri.com.tr<br/>www.peri.com.tr</p>                              | <p><b>63 Angola</b><br/>Pericofragens, Lda.<br/>Luanda<br/>renato.portugal@peri.pt<br/>www.peri.pt</p>                        |  |  |

## Minden projektnek és követelménynek megfelelő optimális rendszer



Falzszaluzatok



Pillérzszaluzatok



Födémzszaluzatok



Küsző rendszerek



Alagút zsaluzatok



Hídzszaluzatok



Teherhordó állványok



Állványok betonacél szereléshez



Homlokzati munkaállványok



Ipari munkaállványok

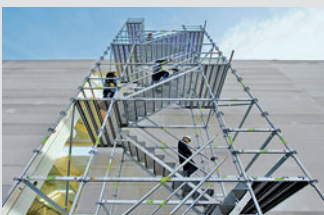

Feljárók



Védőállványok



Rendszerfüggetlen tartozékok



Szolgáltatások



**PERI Kft.**  
**Zsaluzatok, állványzatok,**  
**mérnöki szolgáltatás**  
 H-1181 Budapest  
 Zádor u. 9.  
 Tel.: (1) 2-960-960  
 Fax: (1) 2-960-950  
 info@peri.hu  
 www.peri.hu