



# **ABLAK REDŐNY K LT RIZSALUZIA**

Sz p t j k s v d j k o t t h o n t

 **LOMAX**

# EGYÜTT MINDEN NAP

Az ajtó, kapu, zsaluzia, redőny az otthonunk és mindennapjaink szerves részét képezik. Csak jusson eszébe, egy nap hányszor fogják meg a bejárati ajtó kilincsét, mennek be a garázsba, állítanak a zsaluzián és engedik le a redőnyt.







A LOMAX termékeit százezrek használják, minden egyes nap. Nyitják, zárják, leengedik, felhúzzák. Napjainkra elengedhetetlen elvárás lett a funkcionalitás, az energiahatékonyság, a halk működés, a sokszínű és egyedi megjelenés és sok egyéb igény. A LOMAX teljesíti ezeket az elvárásokat. Minden nap, minden másodpercben, 1992 óta.

# AZ ÖN EGYÉNISÉGE KIHÍVÁS SZÁMUNKRA

Válasszon redőnyt vagy zsaluziát pontosan az Ön ízlésének megfelelően. 1992 óta gyártunk termékeket, melyek kihangsúlyozzák lakhelye különlegességét.

A LOMAX redőnyöket és zsaluziákat, elégedett ügyfelek százai használják nap mint nap.

A garázkapuk, redőnyök és zsaluziák legnagyobb cseh gyártói vagyunk. Nálunk első helyen szerepel a minőség, biztonság, megbízhatóság és hosszú élettartam. Összeállítottunk egy szakértői csapatot és építettünk egy korszerű gyártóüzemet. Ennek köszönhetően a LOMAX márkanev alatt minőségi termékeket, precíz összeszerelést és könnyen elérhető szervizt garantálunk Önnek, beleértve a pótalkatrészeket is.



## Ajánlatra hangolva

A LOMAX redőnyei és zsaluziái, az Ön egyedi igényei és kívánságai alapján kerülnek gyártásba.

## Megjelenésre hangolva

A LOMAX redőnyök és zsaluziák illeszkednek az építészeti tervekhez, építőanyaghoz, színek koncepcióhoz és a háza környezetéhez.

## Minőségre hangolva

A LOMAX redőnyöknél és zsaluziáknál felhasznált gyártási technológiákkal és dizájn megoldásokkal a kiváló minőségre törekszünk.

## Szolgáltatásokra hangolva

A LOMAX a redőnyeihez és zsaluziáihoz, egész sor kiegészítő szolgáltatást nyújt.

## Választékra hangolva

A LOMAX nem csak ablakredőnyöket és zsaluziákat gyárt, széles választékkal rendelkezik garázkapuk és bejárati ajtók terén is. Mindez együtt, összhangban az esztétikai és technikai megoldásokkal.

# 9 INDOKOK, AMIÉRT A LOMAXOT VÁLASSZUK



## Piacvezető

A legnagyobb cseh garázkapu, ablak redőny és zsaluzia gyártói vagyunk.



## 5 év garancia

A redőnyökre, zsaluziákra és a meghajtásra 5 év garanciát adunk.



## Ingyenes Technikai tanácsadás

Szintén ingyenes a helyszíni felmérés és az árajánlat.

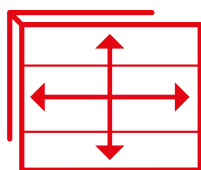

## Egyedi gyártás

Redőnyeiket és zsaluziáikat a megadott méretek alapján, milliméter pontossággal gyártjuk le.



## 80 kirendeltség Csehországban, Szlovákiában és Magyarországon

Megtalálnak minket Lengyelországban, Németországban és Ausztriában is.



## Gyors Szervíz

A saját gyártásnak köszönhetően a tartalék alkatrészek mindig elérhetőek.

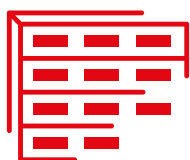

## Kiegészítők széles választéka

Biztonsági egységek, vezérlések széles választéka.



## Cseh termék

Cseh gyártás, minőségi EU alapanyagok.



## 2500 választható szín

A design számos színnel és fa-dekorral finomhangolható.



# REDŐNY VAGY ZSALUZIA?

Mindkét megoldásnak megvannak a maga előnyei és különböző műszaki kialakításai. Az alábbiakban a két típus összehasonlítása következik.

## A legnagyobb előnyök és műszaki megoldások:

### Redőny

Jó hőszigetelés. A leeresztett redőnyök megvédik házát a nyári hőségtől és a téli fagyoktól.

Véd a betörők ellen. A tolvajok sokkal gyakrabban jutnak be a házakba az ablakokon és az erkélyeken keresztül, mint a bejárati ajtókon.

A redőnyök alumínium lamellákból készülnek, amelyek egy hajtótengelyre vannak tekerve, amely egy burkolatban, a homlokzat alá vagy a homlokzatra van szerelve.

### Kültéri zsaluzia

Amennyiben elsősorban az árnyékolást szeretné megoldani, akkor ez a megfelelő választás. Részben nyitva hagyhatja őket és a legmelegebb napszakban árnyékot vethet, vagy teljesen lezárhatja őket, elsötétítheti a helységet.

A redőnyel ellentétben, a zsaluziát rossz idő esetén fel kell húzni. Ha nem szeretne ezzel foglalkozni, akkor LOMAX elektromos meghajtásra és szélérzékelőre van szükség, amely utasítja a zsaluzia mozgató motort a felhúzásra.

A zsaluzia is alumínium lamellákból készül, de a redőnyel ellentétben a lamellák elforgathatók, így a bejutó fény jobban szabályozható.

## 5 ok a LOMAX REDŐNY mellett

### 1. Hőmegtakarítás

Otthona hőjének akár 30%-a is elszökhet az ablakokon keresztül. A redőny gátolja a hővesztést, és természetes módon szabályozza a ház hőmérsékletét.

### 2. A magánélet és a tulajdon védelme

A redőny megvédi Önt a kíváncsi szemek elől. Ezenkívül a lamellákat síkban tartó biztonsági rugós kapcsok megakadályozzák a nem kívánt mechanikus feltolást is.

### 3. Zajcsökkentés

Az redőnyeink bizonyítottan akár 16 dB-lel is csökkentik a zajszintet. Többé nem fogják zavarni az utcai zajok.

### 4. Minőségi kidolgozás

A redőny megvédi ablakát a legrosszabb időjárási körülmények közt is, miközben megőrzi színét és formáját. Ezt nem csak úgy mondjuk, 5 év garanciával értékesítjük redőnyeinket.

### 5. Egyszerű kezelés

A redőny vezérlésének legegyszerűbb módja az elektromos meghajtás. A legújabb trend szerint megoldható, hogy a redőnyt a központi rendszerhez csatlakoztatva szereljük fel. Mielőtt elutazik, egyszerűen programozza be a redőny automatikus működését. Ezután egyetlen betörő sem fogja azt feltételezni, hogy a ház üres. A redőnyt manuálisan is működtetheti.



# 5 ok a LOMAX KÜLTÉRI ZSALUZIA mellett

## 1. Épület hűtése

Az érzékelőkkel felszerelt zsaluzia, reagál a napfényre és az időjárási viszonyokra.

## 2. Magántulajdon védelme

A lamellák beállításával elegendő fényt kap a belső tér, miközben megvédi Önt a kíváncsiskodó szemektől. A zsaluzia automatikus mozgása a betörőket is elriasztja.

## 3. Világos kényelem

A zsaluzia, a napsugarak akár 94%-át is hatékonyan csökkenti, bizonyos lamellatípusok akár teljes elsötétítést is biztosítanak. Az érzékelőkkel felszerelt motoros zsaluzia folyamatosan szabályozza a fényviszonyokat a lakásban.

## 4. Minőségi kivitelezés

A zsaluziákat mi magunk gyártjuk, így garantálni tudjuk a kiváló minőséget. A LOMAX zsaluziákra, akár csak a redőnyökre, 5 év garanciát vállalunk.

## 5. Egyszerű működtetés

Csak nyomjon meg egy gombot a távirányítón, mobilon vagy tableten. Kényelmesen vezérelheti a zsaluziát az íróasztala mellől. A zsaluziát manuálisan is működtetheti.

# TARTALOM

|                                                          |       |
|----------------------------------------------------------|-------|
| Ablakredőny<br>Külső tokos LUX .....                     | 08–09 |
| Ablakredőny<br>Vakolható tokos FABO .....                | 10–11 |
| Belső tokos redőny MINI-K .....                          | 12–13 |
| Ablakredőny - áthidalóba integrálva .....                | 14–15 |
| Kiegészítők redőnyökhöz, működtetés .....                | 16    |
| Intelligens házvezérlés .....                            | 17    |
| Kiegészítők ROVARHÁLÓ és<br>REDŐNYRÁCS .....             | 18    |
| Ablakredőny, az Ön megtakarítása .....                   | 19    |
| Kültéri zsaluzia<br>LOMAX C80, S93, Z90 PRO és Z70 ..... | 20–21 |
| Külső tokos zsaluzia .....                               | 22–23 |
| Vakolható tokos<br>zsaluzia .....                        | 24–25 |
| Zsaluzia - áthidalóba integrálva .....                   | 26–27 |
| Kiegészítők zsaluziához<br>MOTOROS MEGHAJTÁS .....       | 28    |
| Zsaluzia, intelligens kiegészítők .....                  | 29    |
| Egyéb LOMAX termékek áttekintése .....                   | 30–31 |

# ABLAKREDŐNY KÜLSŐ TOKOS LUX

"Bármilyen változás jó, ha az a kényelmet szolgálja."  
Új redőnnyel, az Ön élete, láthatóan megváltozik. Kezdve az erősebb biztonságérzettel, bezáróan az alacsonyabb energiaköltségekkel. Ezek a változások a LUX külső tokos ablakredőnnyel lehetségesek.



Ideális megoldás  
felújításoknál





Széles  
választék,  
egyedi kivitel



## Változás a javulás irányába

**A legmagasabb minőség garanciája.**

Alumínium rendszer, belga technológiával.

**Jelentős energiamegtakarítás.**

A redőnyök jelentősen csökkentik az energiaköltségeket.

**Hatékony zajvédelem.**

A redőnyök csökkentik a külső zajterhelést.

**Betörésekkel szembeni fokozott biztonság.**

A redőny, a feltolásgátló rendszernek köszönhetően megvédi házat a hivatlan látogatóktól.

**A redőnyök beillesztése a ház környezetébe.**

A redőny színben idomul az ablakhoz, ablakpárkányhoz és a ház homlokzatához.

**Manuális és elektromos vezérlési lehetőség.**



## Lamellák számos színben és fa dekorban



NCS minta

RAL minta

# ABLAKREDŐNY VAKOLHATÓ TOKOS FABO

A vakolható tokos ablakredőny, elegáns megoldást jelent. Ez különösen érvényes az újonnan épített épületek és az átfogó felújítások esetében.

Mivel a tok a homlokzatba van süllyesztve, a redőny az Ön otthonának szerves részévé válik.



 Csaknem észrevehető



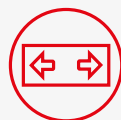

Tokszerkezet  
elhelyezése a  
homlokzatban



## Elegáns megoldás

### Ablak redőny elegáns megoldása.

A redőnytök a homlokzatba van süllyesztve.

### Egyedi redőny gyártás.

A redőnyt, az Ön egyedi igénye szerint készítjük el.

Ideális alternatíva új épületekhez és átfogó felújításokhoz egyaránt.

Redőnyök számos színben és fa dekorban.

Manuális és elektromos vezérlési lehetőség.

### Jelentős energiamegtakarítás.

A redőnyök jelentősen csökkentik az energiaköltségeket.

### Hatékony zajvédelem.

A redőnyök csökkentik a külső zajterhelést.





# ABLAK FÖLÉ ÉPÍTHETŐ REDŐNY BELSŐ TOKOS **MINI-K**

Vannak megoldások, melyek igazán kompaktak, mint például a MINI-K. Ez az ablak feletti elhelyezhető redőny, bármilyen típusú ablakkeret fölé felszerelhető. Kívülről észrevehetetlen, megakadályozza, hogy a házból a hő kiszökjön, a hideg levegő pedig bejusson.





Széles  
választék,  
egyedi kivitel



## Kompakt redőnyök

**Bármely típusú ablakkeretnél használható.**

A MINI-K adaptív profiljának köszönhetően bármilyen ablakkerethez alkalmazkodik.

**Hatékony hőszigetelés.**

A MINI-K szigetelő polisztirol betétet tartalmaz.

**Alkalmas alternatíva új épületekhez és felújításokhoz egyaránt.**

**Manuális és elektromos vezérlési lehetőség.**

**Jelentős energiamegtakarítás.**

A redőnyök jelentősen csökkentik az energiaköltségeket.

**Hatékony zajvédelem.**

A redőnyök csökkentik a külső zajterhelést.

**Az ablakokkal együtt történő beépítés.**

**Alkalmas faépületekhez.**

A keskeny, kompakt redőnytök nem befolyásolja a ház építészeti karakterét.



**Lamellák számos  
színben és fa  
dekorban**



NCS minta

RAL minta

# ABLAKREDŐNY ÁTHIDALÓBA HERO

Tökéletesség. Ez jellemzi az áthidalóba való redőnyöket. Ennek a technológiának köszönhetően a tok és a vezető sínek a ház homlokzatába vannak befalazva, ahol megbízhatóan betöltik funkciójukat. Amennyiben nem szeretné, hogy a redőnyök befolyásolják háza megjelenését, akkor ezt elérheti az áthidalóba integrált redőnyökkel. A LOMAX Hero redőnyöket például HELUZ típusú áthidalóba is be lehet építeni.



A letisztult megjelenés luxusa





Széles, egyedi  
termék  
választék



## Tiszta munka

**A redőnyök beépítésének esztétikus módja.**

A redőny vezetősínjei a falba süllyesztve helyezkednek el.

**Alkalmas alternatíva új épületekhez.**

**Redőnyök számos színben és fa-dekorban.**

**Manuális és elektromos vezérlési lehetőség.**

**Jelentős energiamegtakarítás.**

A redőnyök alkalmazása jelentősen csökkenti az energiaköltségeket.

**Hatékony zaj elleni védelem.**

A redőnyök csökkentik a külső zajterhelést.

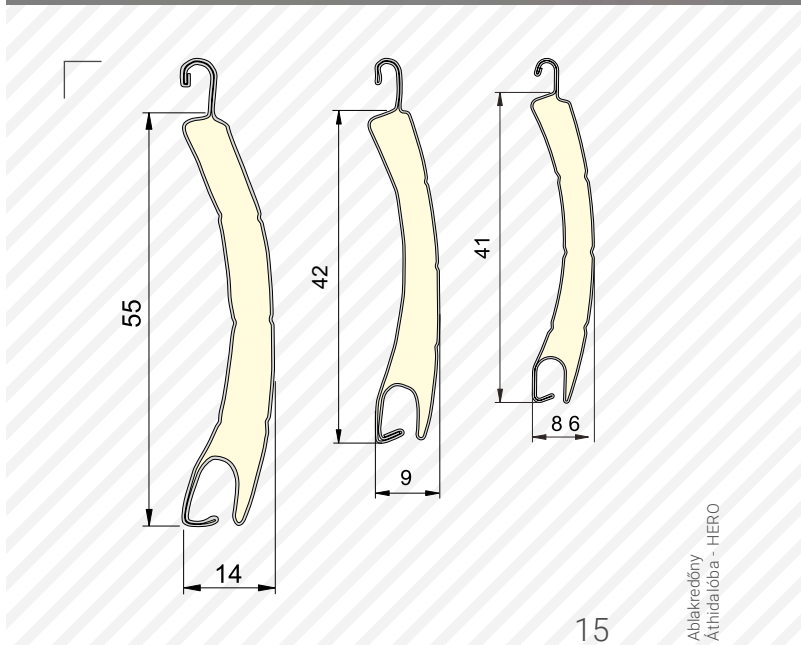
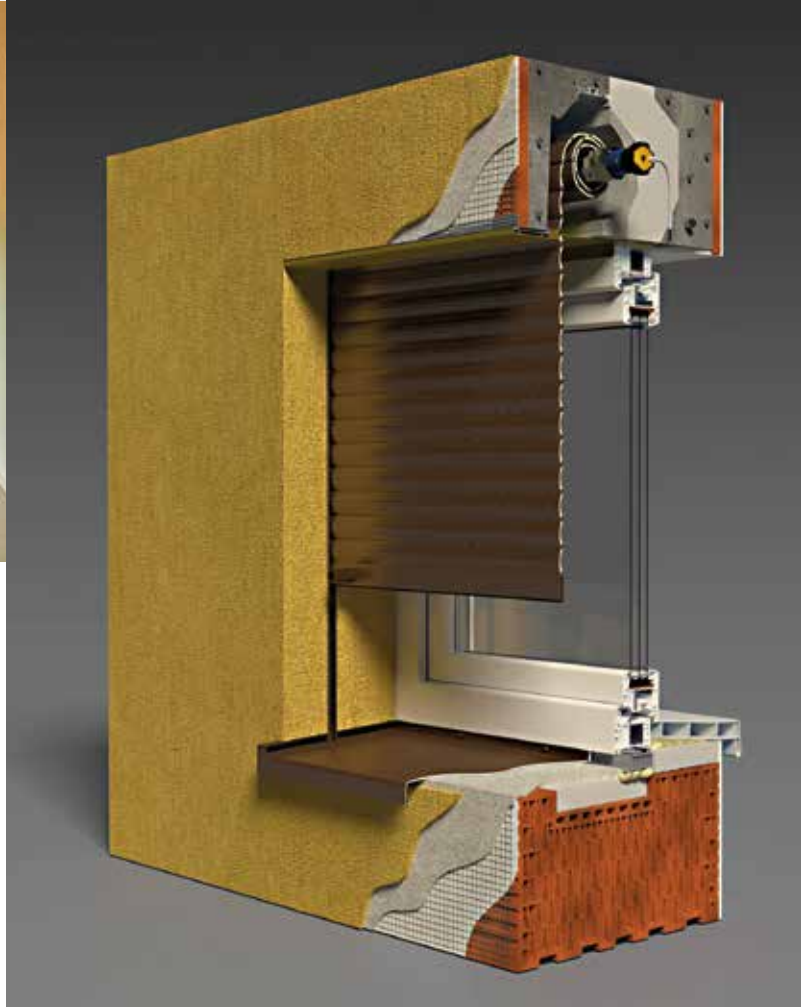

KIEGÉSZÍTŐK REDŐNYÖKHOZ

# INTELLIGENS MEGHAJTÁSOK ÉS VEZÉRLÉSEK



## Ennyire egyszerű!

A távirányító egyetlen gombnyomásával a házban lévő redőnyök leengedhetőek vagy felhúzhatók. Egyenként, csoportosan, vagy egyszerre.



Fali távvezérlő órával

## Manuálisan. Egyszerűen.

Amennyiben inkább önmagára hagyatkozna, akkor a manuális redőnymozgatást fogja előnyben részesíteni az elektronikus vezérléssel szemben.

### Motoros meghajtások

A motoros meghajtások nemcsak a redőnyök napi felhúzásával és leengedésével járó fizikai erőfeszítést szüntetik meg, hanem az intelligens elektronikának köszönhetően megvédik a redőnyöket a sérülésektől, és növelik az egész ház biztonságát.

### Távirányítás

Vezérlők és tartozékok széles választékából választhat, mint például a kapcsolóóra, amely biztosítja, hogy a redőnyök az Ön által megadott időpontban működjenek, vagy az időjárás változására reagáló érzékelők.

# INTELIGENS HÁZVEZÉRLÉS

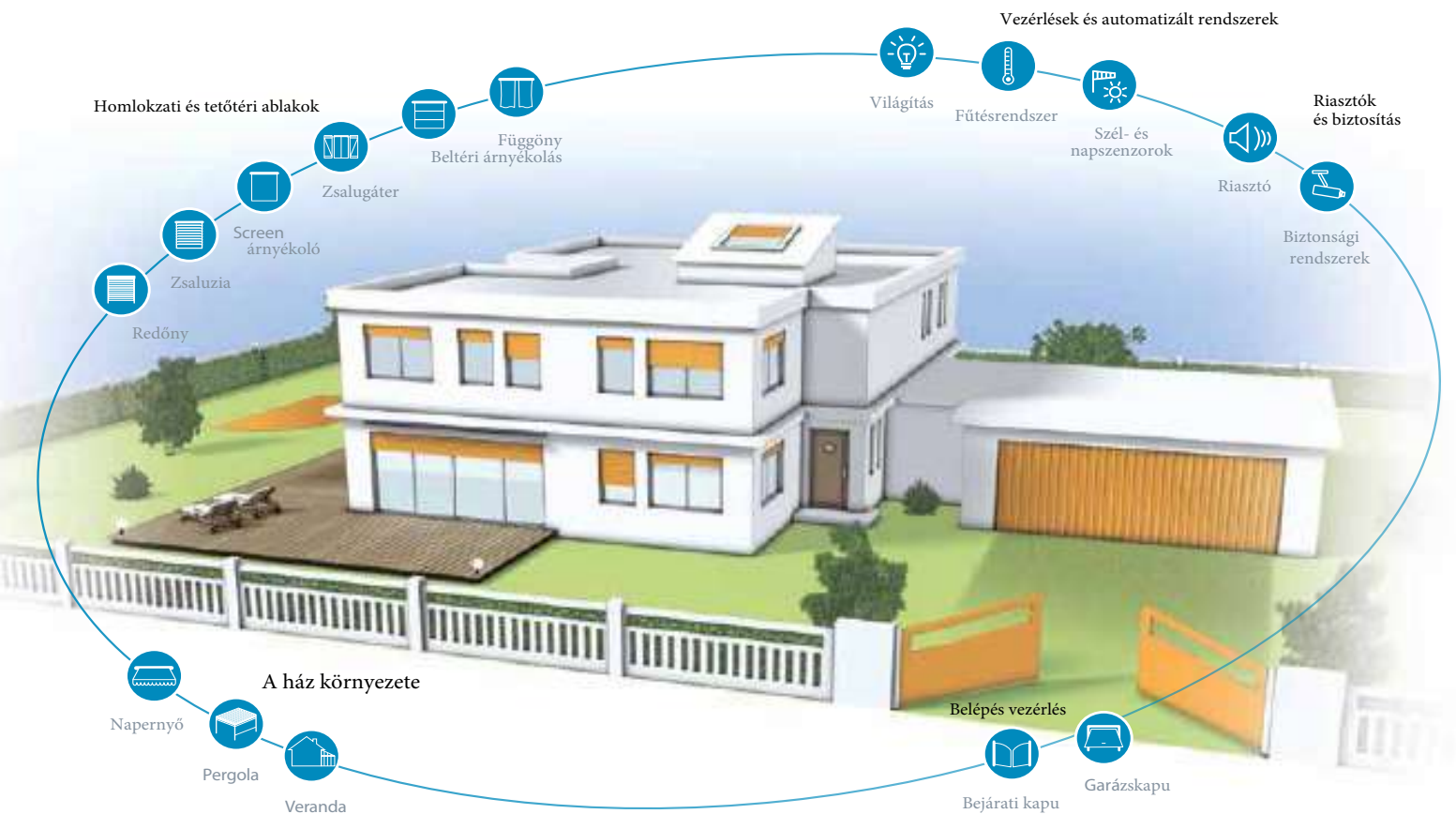

## Vezérlés bárhonnán.

A világ bármely pontjáról irányíthatja házát egy vezérlővel, okostelefonnal, táblagéppel vagy számítógéppel.

## Mindig képen van.

Bárhonnan is van, könnyen megtudhatja, mi történik a házában. Ha a rendszer veszélyt észlel, például tüzet vagy betörést, azonnal értesíti Önt, hogy reagálni tudjon.

## Egyszerű, kulcsrakész telepítés.

Nincs szükség házprojekt átalakítására, szükségtelen építési munkálatokra. Szakértőink kulcsrakész rendszert telepítenek Önnek az intelligens lakhatáshoz.

## Energiamegtakarítás.

Az érzékelők a napfény intenzitásának megfelelően önállóan szabályozzák az árnyékolást, ezáltal szabályozva a házon belüli hőmérsékletet. Nyáron kint tartják a meleget, télen pedig bent. Ezáltal Ön energiát takarít meg.

## Könnyítse meg az életét!

Garázskapuk, árnyékolók, redőnyök, de még a világítás, a fűtés vagy a kapu is távirányítható. Csatlakoztassa őket egy egységbe, és irányítsa digitális otthonát bárhonnán. Az intelligens otthonrendszerek szemmel tartják otthonát.

Neves márkájú cégekkel működünk együtt, akik ezekre a rendszerekre specializálódtak, mint például: Somfy, MARANTEC, INELS stb.



## KIEGÉSZÍTŐK

# INTEGRÁLT ROVARHÁLÓK



### Nyáron annyira jó nyitott ablaknál aludni!

Nyáron annyira jó nyitott ablaknál aludni! A szúnyogok és a legyek nagyon idegesítő társak a hálószobában. Azonban ha a redőnyök mellé beépített rovarhálót is beszerez, aggodalom nélkül szellőztethet. A rovarháló közvetlenül a redőnybe van beépítve, de önállóan mozgatható. Más szóval, leengedheti a redőnyt, a rovarhálót vagy mindkettőt. A rovarháló nagyon jó minőségű, és hosszú élettartamú.



## REDŐNYRÁCSOK

### Biztonság és egyszerűség.

A LOMAX redőnyrácsok széles választékát, az ablakok, ajtók és egyéb nyílások biztonságos lezárására tervezték. Kínálatunkban megtalálhatóak a lakossági felhasználásra, valamint az ipari és kereskedelmi területeken használható redőnyrácsok is, melyeknek a beépítéshez szükséges helyigénye minimális.





# REDŐNY TAKARÉKOSSÁG

## Csökkentse az energiaköltségeket

Nem sok módja van az energiaköltségek hatékony csökkentésének. Valószínűleg a legfontosabb természetesen az, hogy a házat a lehető legjobban szigeteljük. A hőnek, azonban akár 30%-a is elszökhet az ablakokon keresztül. A redőnyök jelentősen csökkenthetik ezeket a veszteségeket.

A mai energiaárak mellett a LOMAX redőnyök ideális megtérülést biztosítanak.

## Hőszigetelés egész évben

A hő az ellenkező irányba is hat. Nyáron a redőnyök segítségével a belső hőmérséklet jelentősen hűvösebb lehet. A légkondicionálóval nem rendelkező ingatlantulajdonosok értékelni fogják a beltér hűvösségét. A légkondicionálóval rendelkezők, az energiaszámlákon is spórolhatnak.

## Nyugalom és biztonság

A redőny akár 16 dB-lel is csökkentheti a zajszintet, amit mindenki értékelni fog, akinek az ablaka a zajos utcára néz. A redőnyök másik jelentős előnye, hogy hatékony védelmet jelentenek a betörések ellen.

## HŐKAMERA MINT BIZONYÍTÉK

A hőképen referenciapontok vannak jelölve, amelyek megmutatják, hogy egy adott helyen milyen a külső hőmérséklet. Az alábbi ábrán a Z1 a leengedett redőny hőmérsékletét, Z2 a homlokzat hőmérsékletét, Z3 az ablak hőmérsékletét felhúzott redőnynél, Z4 a talaj hőmérsékletét mutatja. Míg a Z1, Z2 és Z4 pontok hőmérséklete csak kis mértékben (kb. 1 °C-kal) tér el a környezeti levegő hőmérsékletétől, addig az ablak hőmérséklete (Z3) 9,2 °C-kal melegebb, mint a levegőé. Ez azt jelenti, hogy ezen a helyen jelentős a hővesztés.

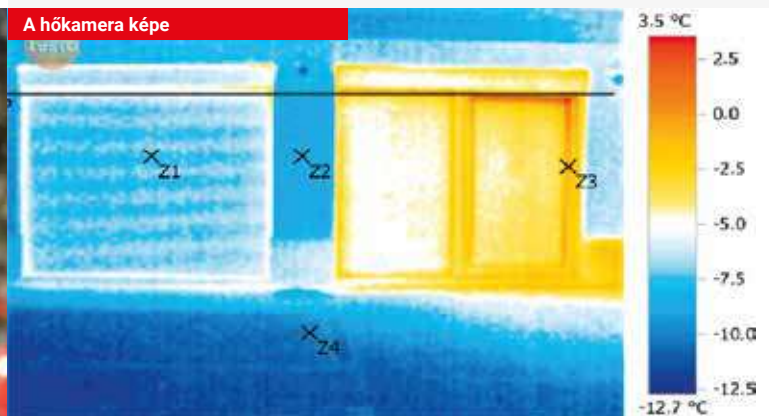

# KÜLTÉRI ÁRNYÉKOLÓ - ZSALUZIA LOMAX C80, S93, Z90 PRO ÉS Z70

Hagyja kint a napot és a hőséget! A kültéri zsaluzia nagyon hatékony az árnyékolásban. Állítsa meg a napsugarakat! A zsaluzia megvédi otthonát és annak berendezését a napfény nem kívánt hatásaitól. Ráadásul az elegáns megjelenés tökéletesen "harmonizál" a házával.







## Modern dizájn.

### **Kültéri zsaluzia megoldások modern dizájnban.**

A ma legszelesebb körben használt kültéri árnyékoló.

### **Homlokzatba süllyesztett, vagy külső tokos kivitel.**

### **Kiváló minőségű cseh termék.**

Jól ismert és elismert vállalat, amely garanciákat és szolgáltatást nyújt.

### **Jelentős energiamegtakarítás.**

A zsaluzia jelentősen csökkenti az épület légkondicionálásának költségét.

### **Manuális és elektromos vezérlési lehetőség.**

A lamellák egyenletes forgása.

### **Az otthon biztonságának kiegészítője.**

A zsaluziák automatizálásának köszönhetően Ön "mindig otthon van".

### **Alkalmas új épületekhez és utólagos felszereléshez.**

Pecíz kidolgozás és hosszú élettartam.

S93

Z90 PRO

Z70

Fehér 9016

C80

S93

Z90 PRO

Z70

Ezüst 9006

C80

S93

Z90 PRO

Z70

Szürke Alu. 9007

C80

S93

Z90 PRO

Z70

Antracit 7016

S93

Z90 PRO

Z70

RAL 7001

S93

Z90 PRO

Z70

RAL 7012

C80

S93

Z90 PRO

Z70

Bronz 780

S93

Z90 PRO

Z70

Barna 8014

Z90 PRO

Fekete 9005

C80

S93

Z90 PRO

Z70

# ZSALUZIA TELEPÍTÉSE KÜLSŐ TOKOS KIVITEL

A külső tokos zsaluzia esetében alumínium burkolatot alkalmaznak. Felhúzás után elrejtí a lamellákat és védi őket az időjárás viszontagságaitól. Az ablakkerethez, az ablakpárkányhoz vagy a homlokzati részhez rögzítik.

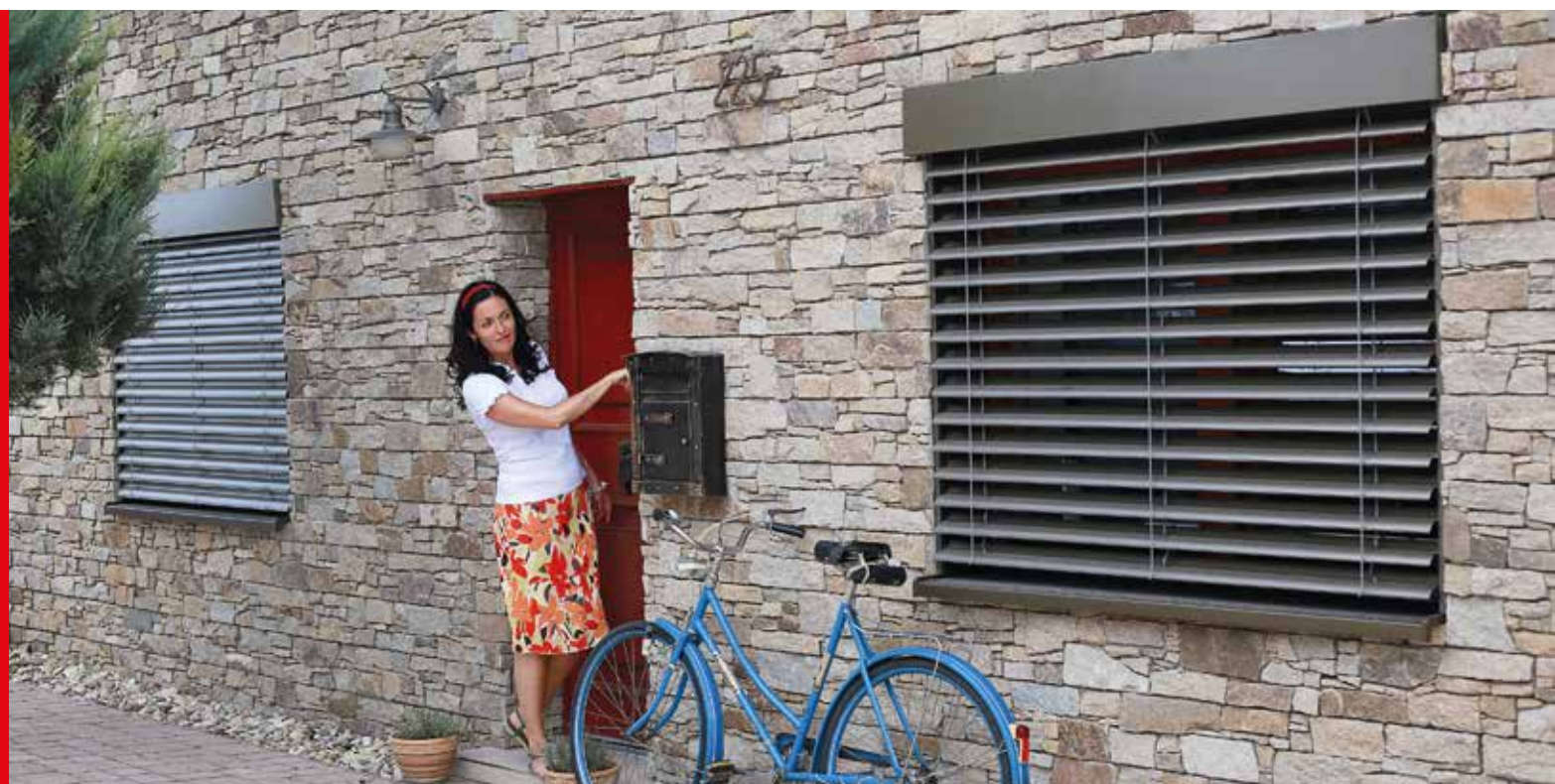



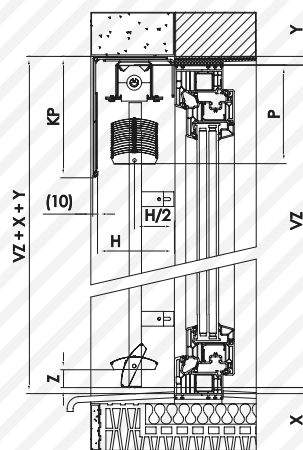

**Alkalmos megoldás a felújításokhoz.**

**A zsaluzia beillesztése a ház környezetébe. A zsaluzia takaró lemezei színben igazodnak a lamellákhoz és adott esetben a párkányhoz.**

**A kiváló minőség garanciája.**

**Jellegzetes fénykomfort, az Ön igényei szerint.**

**Manuális és elektromos vezérlési lehetőség.**

**Válasszon zsaluziát színes kivitelben.**

**Automata megoldások telepítésének lehetősége.**





# ZSALUZIA TELEPÍTÉSE VAKOLHATÓ TOKOS KIVITEL

Elegáns megoldás, ahol a zsaluzia tokja a homlokzat alatt rejtőzik, és kívülről nem látható. Ez a megoldás új építésű épületeknél és átfogó felújításoknál egyaránt alkalmazható. A homlokzatba süllyesztett, rejtett toknak köszönhetően a zsaluzia természetes részét képezi a háznak.



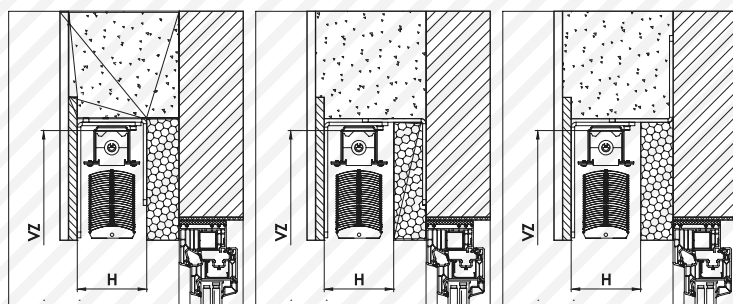

Kompakt zsaluzia.

Alternatíva új épületekhez és felújításokhoz egyaránt.

Bármely típusú ablakkerethez használható.

Jellegzetes fénykomfort, az Ön igényei szerint.

Válasszon zsaluziát színes kivitelben.

Manuális és elektromos vezérlési lehetőség.

Automata megoldások telepítésének lehetősége.



# ZSALUZIA TELEPÍTÉSE AZ ÁTHIDALÓBA

Amennyiben az áthidalóba való beépítés mellett döntünk, úgy ezt már a ház tervezése során figyelembe kell venni. Ennek a technológiának köszönhetően a tok és a vezető sín a ház homlokzatába vannak befalazva, ahol megbízhatóan betöltik funkciójukat. A beépítés előnye, hogy a redőnyök felhúzva nem akadályozzák a kilátást, és tökéletesen védve vannak az időjárás viszontagságaitól. A LOMAX redőnyök például HELUZ-áthidalóba is beépíthetők.





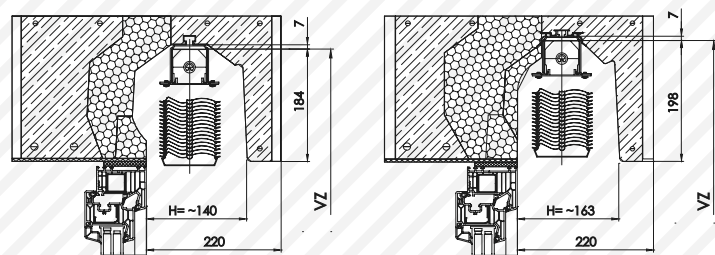

Alkalmos megoldás új építésű épületekhez.

A zsaluziák beépítésének esztétikus módja.

A vezető síneket a falzatba süllyeszti.

**Tökéletes vakolat tapadás**

az áthidaló külső oldalának kialakításának köszönhetően.

**Jellegzetes fénykomfort**, az Ön igényei szerint.

Válasszon zsaluziát színes kivitelben.

Manuális és elektromos vezérlési lehetőség.

Automata megoldások telepítésének lehetősége.



# KIEGÉSZÍTŐK ZSALUZIÁHOZ

## MOTOROS HAJTÁSVEZÉRLÉS



### Kényelmes vezérlés

A zsaluziák működtetéséhez csak meg kell nyomnia egy gombot a távirányítón, vagy óvatosan el kell fordítania a vezérlőkereket. A lamellák kétoldali billentésének lehetősége (C80 típus esetén).

### Energiamegtakarítás

A motoros zsaluziák nem csak egy dizájnelem. Az időjárási viszonyokra reagáló érzékelőkkel kiegészítve, csökkenthetik az épület hűtési, vagy fűtési költségeit.

### Hosszabbítsa meg a zsaluziák élettartamát

A szélérzékelő megvédi a zsaluziákat a károsodástól. Ha a szél túl erős, a zsaluzia automatikusan felhúzódik.

### Vezetékes meghajtás

A J4WT meghajtók párhuzamosan is csatlakoztathatók. Így akár három meghajtót is vezérelhet egyetlen gombbal, így pénzt takaríthat meg az elektronikus eszközökön!

### Távvezérelt meghajtók

A J4RTS meghajtók beépített távirányító-vevővel rendelkeznek, amely további tartozékok használatát teszi lehetővé további kábelezés nélkül. A parancsok továbbítása rádiójelekkel történik.



Távirányítók



Beltéri  
fényérzékelő



Szél  
és fényérzékelő



Homlokzati  
fényérzékelő



A zsaluziák manuálisan is mozgathatók, a fehér vagy szürke színű hajtókar segítségével.

# KÜLTÉRI ZSALUZIA INTELLIGENS KIEGÉSZÍTŐ



## Modern dizájn – egyedi megjelenés

A LOMAX zsaluziát úgy tervezték, hogy ne zavarják a homlokzat esztétikáját, hanem inkább kiegészítsék azt. A különböző kivitelű lamellák vonzó és funkcionális kialakítása a színek széles skálájával kombinálható. Ez minden épülethez és építészeti stílushoz kínál megoldást.

## Belső fénykomfort

A zsaluzia a nap energiájának akár 96%-át is leárnyékolja. A fokozatmentesen állítható lamellák lehetővé teszik az optimális fénykomfort megteremtését. A redőnyök motorizálhatók és intelligens érzékelővel is felszerelhetők, amely reagál a külső fényviszonyokra. A zsaluzián keresztül szabályozható a fény beáramlása a házba.

## Magánélet és biztonság az Ön kezében

A lamellák sokféleképpen állíthatók, például, hogy átengedjék a napfényt, de megakadályozzák a kíváncsi tekintetek bejutását. A zsaluzák tehát a magánélet védelmét is szolgálják.

Az érzékelők programozhatók, hogy napközben változtassák a szabályozást. A nap bizonyos időszakában, az eltérő beállítások elriaszthatják a betörőket.

## Megakadályozza a belső tér túlmelegedését

Szeretné, ha otthonában megfelelőek lennének a körülmények? Akkor tartsa távol a napsugarakat, különösen nyáron.

A zsaluziáink, a nap energiájának akár 96%-át is leszűrik. Ezenkívül a különböző beállítási lehetőségek lehetővé teszik, hogy igény szerint szabályozzák a belső hőmérsékletet.



# EGYÉB LOMAX TERMÉKEK ÁTTEKINTÉSE

## GARÁZS KAPUK



SZEKCIONÁLT KAPU



OLDALRA NYÍLÓ KAPU



REDŐNY KAPU



IPARI KAPU



# EGYÉB LOMAX TERMÉKEK ÁTTEKINTÉSE

## BEJÁRATI AJTÓK ÉS KAPUK



LOMAX EASY

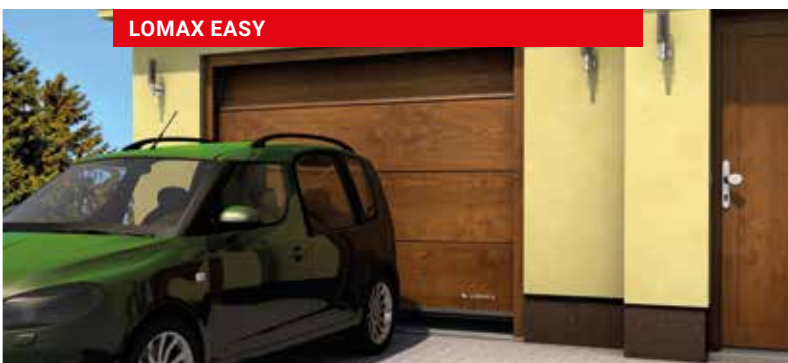

KÉTSZÁRNYÚ KAPU



EGYSZÁRNYÚ KAPU



BEJÁRATI AJTÓ

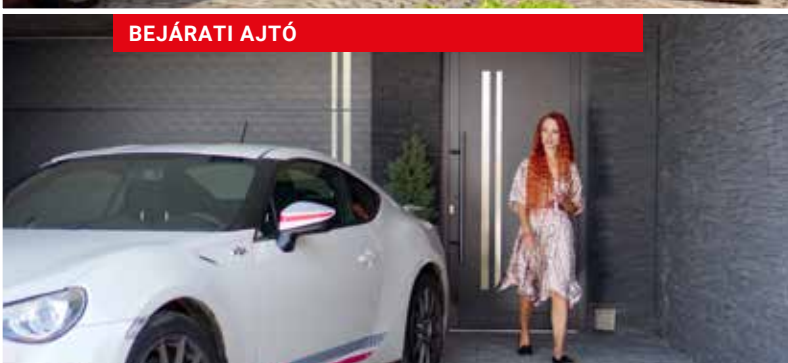



**LOMAX**



Több mint  
80 kirendeltség  
Csehországban,  
Szlovákiában és  
Magyarországon  
**LOMAX - csak egy  
karnyújtásnyira Öntől.**

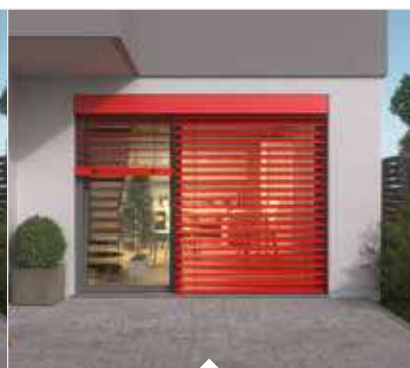
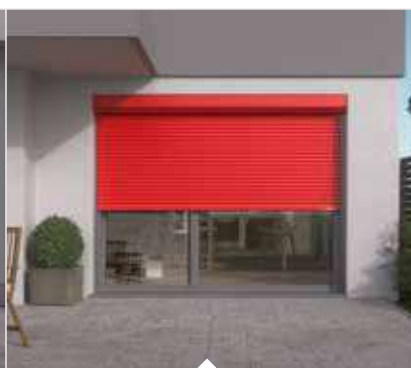
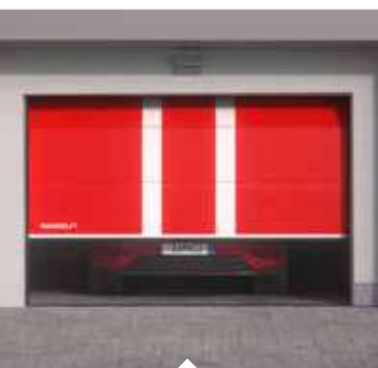

**Garázska**

**Ablak redőny**

**Zsaluzia**

**Bejárati ajtó**

**Hívjon minket!**

+ 36 1 453-0169  
+ 36 1 453-0170  
+ 36 1 439-0290  
+ 36 1 439-0291  
+ 36 1 244-8032  
+ 36 1 244-8033

**Írjon nekünk!**

info@lomax.hu

**Látogasson el  
bemutatótermünkbe!**

KAPUBÁZIS by Roll-N 1037  
Budapest, Csillaghegyi u. 19-21.  
Nytva tartás: H-P 8:00-16:00

Kizárólagos magyarországi képviselő  
KAPUBÁZIS - Roll-N Ipari Kerekék Kft.  
1037 Budapest, Csillaghegyi u.19-21.

**www.lomax.hu**

A katalógusban szereplő képek illusztrációk, a gyártó  
fenntartja a gyártási változások jogát.

**LOMAX**