

ERKADO

KATALÓGUS 2020





Tisztelt Partnerünk!

Beltéri ajtó katalógusunk csapatunk egész éves, termékfejlesztéssel kapcsolatos erőfeszítésének eredménye. Sikerünk titka a folyamatos változásra fektetett hangsúlyban rejlik. Folyamatosan fejlődünk és változunk. Minden milliméter nagy jelentőséggel bír számunkra. Következésképpen figyelemmel kísérjük a nyílászáró piacot és a minket érdeklő iparágakat. Következtetéseket vonunk le, melyek konkrét stratégiához és merész döntésekhez vezetnek.

Három dologra összpontosítunk: a piacon elérhető legmodernebb technológiákba való befektetésre, a termékek korszerűsítésére és fejlesztésére, valamint alkalmazottainkra. Az olyan tényezőknél köszönhetően, mint a technológiai folyamatok fejlesztése és vállalatunk szervezésbeli tökéletesítése, ajtóink minden beltérnek valóban díszévé válnak - nem csak papíron.

Évek óta építjük üzleti partnerekből álló hálózatunkat. Igyekszünk ügyfeleinknek legjobb minőségű termékeket, valamint nagyszerű ügyfélszolgálatot és rövid megvalósítási időt biztosítani.

Köszönjük az értékes véleményeket, melyek gyakran ihletet adnak és elősegítik a termékek tökéletesítését, valamint az új termékek fejlesztését.

Köszönjük, hogy az ERKADO mellett döntött.

Tisztelettel,

Zbigniew Kozłowski



The mark of responsible forestry
Look for FSC® certified products

TARTALOMJEGYZÉK

STILE KERETES AJTÓK	6
LAURENCJA	6
SURMIA	8
BUDLEJA	10
EPIMEDIUM	12
ARALIA	14
EWODIA	16
NOLINA	18
POWOJNIK	20
MAGNOLIA	22
JUKA BOMBA ÁR!	24
FORSYCJA BOMBA ÁR!	26
LAWENDA BOMBA ÁR!	28
IRYS	30
DAGLEZJA	32
FREZJA	34
DEBECJA	36
NEMEZJA	38
BERBERYS	40
FLOKS	42
KROKUS	44
KAMELIA	46
PETUNIA	48
AZALIA	50
HIACYNT	52
FRAGI ÚJDONSÁG	54

GRAF ÜVEGAJTÓK	56
-----------------------------	-----------

LAKKOZOTT AJTÓK	58
------------------------------	-----------

UNO PREMIUM	58	BALDUR	64
TURAN	60	ANUBIS	66
MILDA	62	SYLENA	68

LEMEZELT AJTÓK	70
-----------------------------	-----------

UNO PREMIUM	70	ANSEDONIA	80
UNO LUX	74	LORIENT	82
BALDUR	76	MENTON	84
ALTAMURA	78	SORANO	86

BELTÉRI BEJÁRATI AJTÓK	88
-------------------------------------	-----------

FORTECA RC2	90	HERSE LUX SET	98
FORTECA RC3	90	HERSE MAX SET	100
FIX AJTÓTOK FORTECA AJTÓHOZ	92	FIX ÉS ÁLLÍTHATÓ AJTÓTOK A HERSE SET	
ACÉL AJTÓTOK FORTECA AJTÓHOZ ÚJDONSÁG	93	SOROZATHOZ	102
HERSE SET	94	ACÉL AJTÓTOK A HERSE SET SOROZATHOZ	104

BELTÉRI BEJÁRATI TŰZGÁTLÓ AJTÓK	105
--	------------

LEDA EI30	105	ACÉL AJTÓTOK A LEDA SOROZATHOZ	107
LEDA EI60	105	KÉTSZÁRNYAS LEDA EI30 és EI60	108
FA AJTÓTOK A LEDA SOROZATHOZ	107		

VASALAT – KILINCSEK ÚJDONSÁG	109
--	------------

MŰSZAKI INFORMÁCIÓK	117
----------------------------------	------------

FAL ELOTT FUTÓ TOLÓAJTÓ-RENDSZEREK	123
---	------------

FALBAN FUTÓ TOLÓAJTÓ-RENDSZEREK	129
--	------------

KÉTSZÁRNYAS AJTÓK	132
--------------------------------	------------

CSUKLÓAJTÓK	135
--------------------------	------------

FALSÍKBAN ZÁRÓDÓ AJTÓK	136
-------------------------------------	------------

BEVILÁGÍTÓK	139
--------------------------	------------

TOKOK	141
--------------------	------------

ALAGÚT TÍPUSÚ ÁLLÍTHATÓ AJTÓTOK	144
ACÉL AJTÓTOK ÚJDONSÁG	145
TAKARÓLÉCES ÁLLÍTHATÓ AJTÓTOK ACÉL TOKHOZ	146
FORDÍTOTT AJTÓTOK	147
ÁLLÍTHATÓ AJTÓTOK FALC NÉLKÜLI AJTÓSZÁRNYHOZ	148
FIX AJTÓTOK FALCOS AJTÓSZÁRNYHOZ	149
ÁLLÍTHATÓ AJTÓTOK FALCOS AJTÓSZÁRNYHOZ	150



DEKORSZÍNEK

BELTÉRI AJTÓKHOZ ELÉREHŐ SZÍNEK

GREKO, FINISH

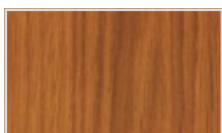

ARANY TÖLGY GREKO

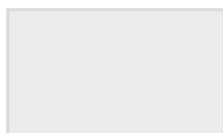

FEHÉR GREKO



SZIL GREKO



SZÜRKE TÖLGY GREKO

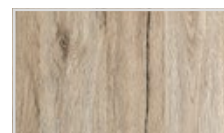

SANREMO GREKO



DIÓ GREKO



TÖLGY GREKO



KÖZÉP TÖLGY GREKO



SONOMA GREKO



FEHÉR FENYŐ GREKO

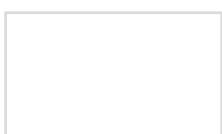

HÓFEHÉR GREKO



DIÓ FINISH



AKÁC FINISH



VILÁGOS AKÁC FINISH

PREMIUM



PREMIUM DIÓ



SZÜRKE JUHAR PREMIUM



TÖLGY PREMIUM

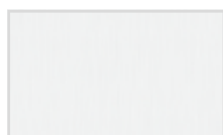

FEHÉR KÉREG PRÉMIUM

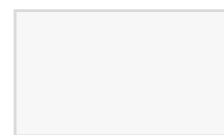

FEHÉR PREMIUM



BETON PREMIUM



KERESZTEREZETES VÖRÖSFENYŐ



KÓRIS GRAFIT PREMIUM



FEKETE PREMIUM **)

CPL



TÖLGY ST CPL



SZÜRKE TÖLGY ST CPL



WENGE ST CPL



SZÜRKE FENYŐ ST CPL



FEHÉR ST CPL *)

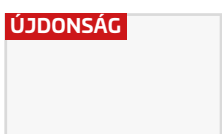

FEHÉR CPL 0,2 és 0,7 *)



SZÜRKE CPL 0,2 és 0,7 *)



ANTRACIT CPL 0,2 és 0,7 *)



TÖLGY CPL 0,2 és 0,7 *)

Dekorszínekkel kapcsolatos részletek a 118. oldalon

*) 2020.05.01-től kapható, **) csak falcos és falc nélküli állítható ajtótokokhoz kapható, 8 cm-es takaróléc



STILE FALCOS VAGY FALC NÉLKÜLI

KERETES SZERKEZETU AJTÓK



Stabil, 35 mm vagy 22 mm vastagságú keresztléc



Esztétikus keret nélküli üvegezés



Tetszetos GREKO fólia, tartós CPL fólia, vagy e két tulajdonságot ötvöző PREMIUM fólia



Korszerű, edzett, áttetsző tejüveg vagy innovatív, matt vagy **fekete** VSG ragasztott üveg **ÚJDONSÁG**



Három állítható, praktikus 2 csapos zsanér, masszív, 40 mm vastag függőleges tokba ültetve



Tartós tiplis illesztés



MDF keretelem GREKO fóliához



Ragasztott fa keretelem PREMIUM és CPL fóliához

LAURENCJA

BELTÉRI FALCOS VAGY FALC NÉLKÜLI KERETES STILE AJTÓSZÁRNY

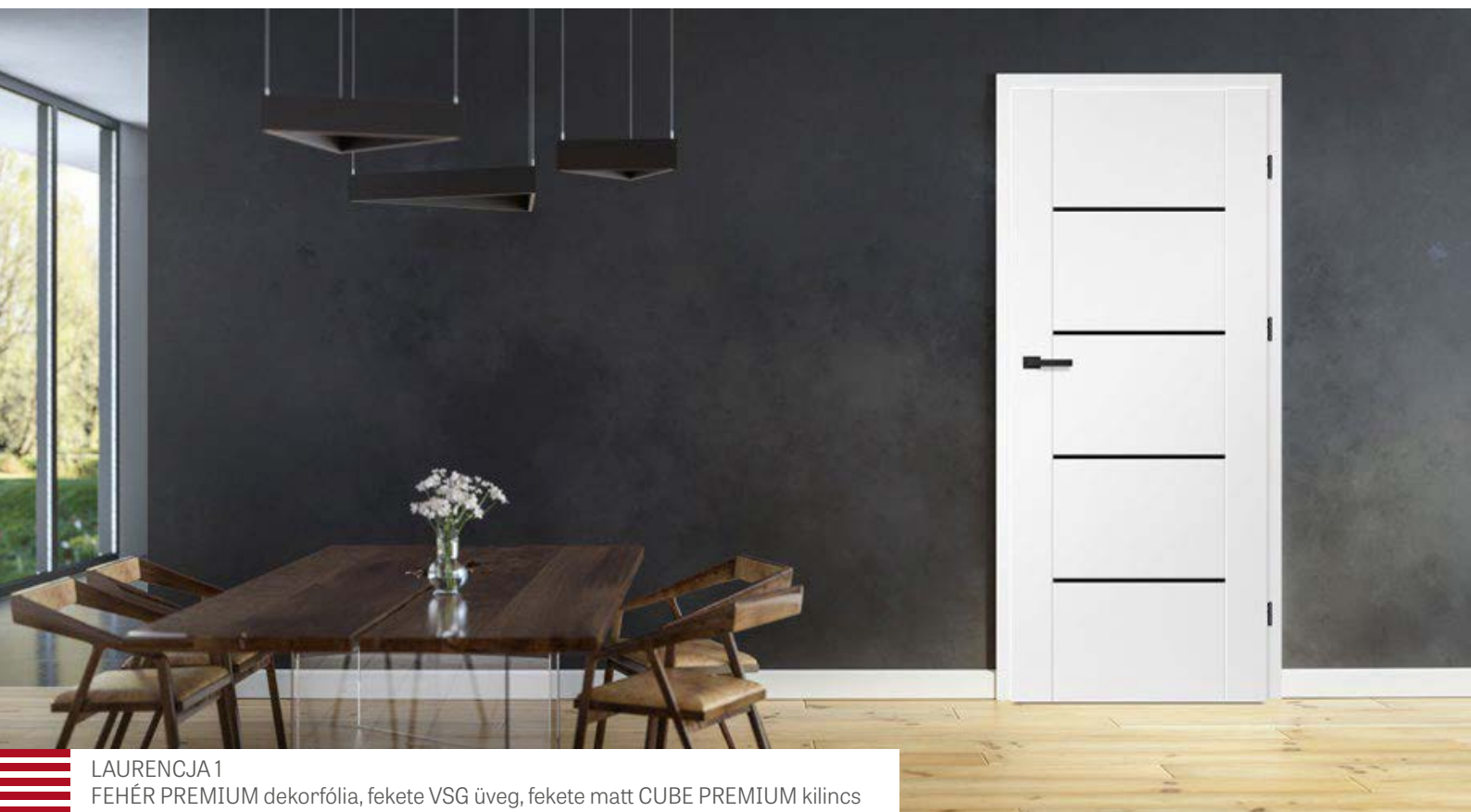

LAURENCJA 1
FEHÉR PREMIUM dekorfólia, fekete VSG üveg, fekete matt CUBE PREMIUM kilincs



LAURENCJA 1



LAURENCJA 2



LAURENCJA 3



LAURENCJA 4



LAURENCJA 5



LAURENCJA 6

LAURENCJA 1 modell FEHÉR PREMIUM fóliával és fekete matt CUBE PREMIUM kilincsel, valamint fekete VSG 221 ragasztott üveggel



SZERKEZET

- STILE kerechnológiával gyártó falcos vagy falc nélküli ajtószárny
- PREMIUM vagy CPL fóliával borított, vékony HDF lapokkal fedett rétegelt lemezből készült függőleges keretelemek
- 4mm vastag HDF lapból készült PREMIUM vagy CPL fóliával borított betét
- nagyon széles, 35 mm vastagságú keresztléc

VASALAT

- három 2-csapos ezüst zsanér a falcos ajtószárnyban vízszintes irányú szabályozással
- három rejtett zsanér a falc nélküli ajtószárnyban
- Részegzős zár a falcos ajtószárnyban, valamint mágneses a falc nélküli ajtószárnyban kulcsos, cilindres, kulcsszerkezet nélküli és zárógombos mechanikus zárral.

ÜVEGEZÉS

- a falcos ajtószárnyban retesz zár, a falc nélküli ajtószárnyban kulcsos zárral, zárbetéttel, kulcs nélküli vagy fürdőszobai **ÚJDONSÁG** zárszerkezettel záródó mágneszár
- az üvegezés megfordítható REWERS típusúra (alapkitelíté üvegezés: AWERS)

ELÉRHETŐ MEGOLDÁSOK (123-134 oldal)

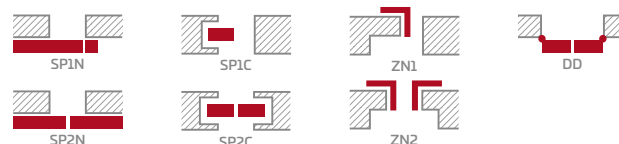

ELÉRHETŐ AJTÓSZÁRNY SZÉLESSÉGEK

60 70 80 90 100

FELÁR

alsó szellőzős kivágás

Fautánzatú műanyag perselyek (4 db.)

Fémből készült kerek vagy négyszögletes szellőzők (4 db); felület: szálciszolt nikkal, patina, fehér vagy fekete

szellőzőrács (kizárólag a következő szárny szélességekhez: 80, 90, 100)

„100”-as méretű falcos és falc nélküli ajtószárny

mindkét oldalán sima felületű, ragasztott VSG 221 biztonsági tejüveg vagy fekete **ÚJDONSÁG** üveg

fémből készült zsanérburkolat a falcos ajtószárnyban (szín: szálciszolt nikkal, patina, fényezett króm, fényezett sárgaréz, fehér és fekete)

takaró tömítés

PREMIUM



PREMIUM DIÓ SZÜRKE JUHAR PREMIUM TÖLGY PREMIUM KÓRIS GRAFIT PREMIUM FEHÉR KÉREG PREMIUM FEHÉR PREMIUM¹⁾

CPL



ÚJDONSÁG FEHÉR ST CPL²⁾ TÖLGY ST CPL SZÜRKE TÖLGY ST CPL WENGE ST CPL SZÜRKE FENYŐ ST CPL



Ragasztott fa keretelem PREMIUM és CPL fóliához

¹⁾ festett hatású, sima fehér fólia

²⁾ 2020.05.01-től kapható



SURMIA



BELTÉRI FALCOS VAGY FALC NÉLKÜLI KERETES STILE AJTÓSZÁRNY



SURMIA 1
WENGE ST CPL dekorfólia, matt szálcsiszolt króm CUBE kilincs



SURMIA 1



SURMIA 2



SURMIA 3



SURMIA 4

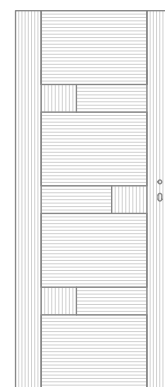

EREZET IRÁNYA^{*)}



^{*)} nem vonatkozik a FEHÉR PREMIUM és a FEHÉR ST CPL-re



SZERKEZET

- STILE kerechnológiával gyártó falcos vagy falc nélküli ajtószárny
- PREMIUM vagy CPL fóliával borított, vékony HDF lapokkal fedett rétegelt lemezből készült függőleges keretelemek
- 22 mm és 4 mm vastag HDF lapból készült PREMIUM vagy CPL fóliával borított betét
- nagyon széles, 35 mm vastagságú keresztléc

VASALAT

- három 2-csapos ezüst zsanér a falcos ajtószárnyban vízszintes irányú szabályozással
- három rejtett zsanér a falc nélküli ajtószárnyban
- Részegzős zár a falcos ajtószárnyban, valamint mágneses a falc nélküli ajtószárnyban kulcsos, cilindres, kulcsszerkezet nélküli és zárógombos mechanikus zárral.

ÜVEGEZÉS

- alapfelszerelésként edzett átlátszó vagy tejüveg, vagy felár ellenében mindkét oldalán sima felületű, VSG 221 biztonsági tejüveg
- az üvegezés megfordítható REWERS típusúra (alapkiviteli üvegezés: AWERS)

ELÉRHETŐ MEGOLDÁSOK (123-134 oldal)

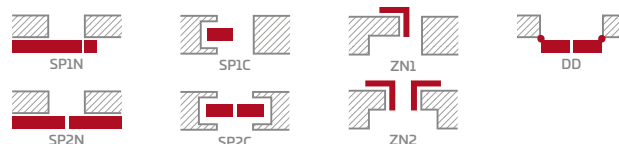

ELÉRHETŐ AJTÓSZÁRNY SZÉLESSÉGEK

60 70 80 90 100

FELÁRAS EXTRÁK

alsó szellőzőnyílás

fautánzatú műanyag szellőzők (4 db)

Fémről készült kerek vagy négyszögletes szellőzők (4 db); felület: szálciszolt nikkal, patina, fehér vagy fekete

szellőzőrács (kizárólag a következő szárny szélességekhez: 80, 90, 100)

„100”-as méretű falcos és falc nélküli ajtószárny

mindkét oldalán sima felületű, ragasztott VSG 221 biztonsági tejüveg

fémről készült zsanérburkolat a falcos ajtószárnyban (szín: szálciszolt nikkal, patina, fényezett króm, fényezett sárgaréz, fehér és fekete)

takaró tömítés

PREMIUM

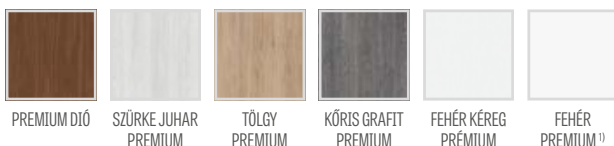

CPL



Ragasztott fa keretelem
PREMIUM és CPL fóliához

¹⁾ festett hatású, sima fehér fólia

²⁾ 2020.05.01-től kapható

BUDLEJA

BELTÉRI FALCOS VAGY FALC NÉLKÜLI KERETES STILE AJTÓSZÁRNY



BUDLEJA 2
TÖLGY ST CPL dekorfólia, TOPAZ INOX kilincs



BUDLEJA 1



BUDLEJA 2



BUDLEJA 3



BUDLEJA 4



BUDLEJA 5



BUDLEJA 6



BUDLEJA 7



BUDLEJA 8



SZERKEZET

- STILE kerettechnológiával gyártott falcos vagy falc nélküli ajtószárny
- PREMIUM vagy CPL fóliával borított, vékony HDF lapokkal fedett rétegelt lemezből készült függőleges keretelemek
- nagyon széles, 35 mm vastagságú keresztléc

VASALAT

- három 2-csapos ezüst zsanér a falcos ajtószárnyban vízszintes irányú szabályozással
- három rejtett zsanér a falc nélküli ajtószárnyban
- a falcos ajtószárnyban retesz zár, a falc nélküli ajtószárnyban kulcsos zárral, zárbetéttel, kulcs nélküli vagy fürdőszobai zárszerkezettel záródó mágneszár

ÜVEGEZÉS

- alapfelszerelésként edzett átlátszó vagy tejüveg, vagy felár ellenében mindkét oldalán sima felületű, VSG 221 biztonsági tejüveg vagy fekete üveg **ÚJDONSÁG**
- az üvegezés megfordítható REWERS típusúra (alapkiviteli üvegezés: AWERS)

ELÉRHETŐ MEGOLDÁSOK (123-134 oldal)

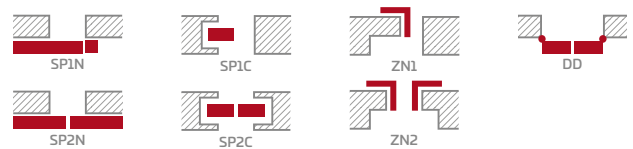

ELÉRHETŐ AJTÓSZÁRNY SZÉLESSÉGEK

60 70 80 90 100

FELÁRAS EXTRÁK

alsó szellőzőnyílás

fautánzatú műanyag szellőzők (4 db)

Fémről készült kerek vagy négyszögletes szellőzők (4 db); felület: szálciszolt nikkel, patina, fehér vagy fekete

szellőzőrács (kizárólag a következő szárny szélességekhez: 80, 90, 100)

„100”-as méretű falcos és falc nélküli ajtószárny

mindkét oldalán sima felületű, ragasztott VSG 221 biztonsági tejüveg vagy fekete **ÚJDONSÁG** üveg

fémről készült zsanérburkolat a falcos ajtószárnyban (szín: szálciszolt nikkel, patina, fényezett króm, fényezett sárgaréz, fehér és fekete)

takaró tömítés

PREMIUM



PREMIUM DIÓ SZÜRKE JUHAR PREMIUM TÖLGY PREMIUM KÓRIS GRAFIT PREMIUM FEHÉR KÉREG PREMIUM FEHÉR PREMIUM¹⁾

CPL



ÚJDONSÁG FEHÉR ST CPL²⁾ TÖLGY ST CPL SZÜRKE TÖLGY ST CPL WENGE ST CPL SZÜRKE FENYŐ ST CPL



Ragasztott fa keretelem PREMIUM és CPL fóliához

¹⁾ festett hatású, sima fehér fólia

²⁾ 2020.05.01-től kapható

EPIEDIUM

BELTÉRI FALCOS VAGY FALC NÉLKÜLI KERETES STILE AJTÓSZÁRNY



EPEDIUM 4
KŐRIS GRAFIT PREMIUM dekorfólia, matt szálcsiszolt króm CUBE kilincs



EPEDIUM 1 ^{*)}



EPEDIUM 2 ^{*)}



EPEDIUM 3 ^{*)}



EPEDIUM 4 ^{*)}



EPEDIUM 5 ^{*)}

^{*)} A bemutatott EPEDIUM ajtók csak a „80”-as ajtószárny-szélességre vonatkoznak”. A többi szélesség esetében az üveg és a függőleges keresztlécek egymáshoz viszonyított aránya jelentősen különbözhet, ami befolyásolhatja az ügyfél általi termékválasztást.
Az egyes szélességeket bemutató ábrák megtalálhatók a www.erkado.pl weboldalon.

EPIMEDIUM 1 modell KORIS GRAFIT fóliával és matt szálcsiszolt króm CUBE kilincssel



GREKO



PREMIUM

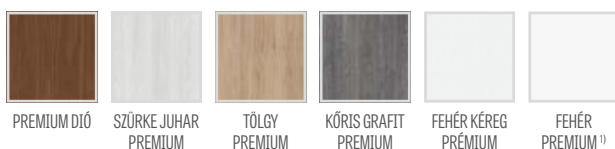

CPL



SZERKEZET

- STILE kerettechnológiával gyártott falcos vagy falc nélküli ajtószárny
- GREKO fóliával borított, MDF lemezből készült keretelemek, vagy PREMIUM vagy CPL fóliával borított, vékony HDF lapokkal fedett rétegelt lemezből készült függőleges keretelemek
- 4mm vastag HDF lapból készült GREKO, CPL vagy PREMIUM fóliával borított betét
- vékony, hosszúkás 22 mm vastagságú keresztléc

VASALAT

- három 2-csapos ezüst zsanér a falcos ajtószárnyban vízszintes irányú szabályozással
- három rejtett zsanér a falc nélküli ajtószárnyban
- a falcos ajtószárnyban retesz zár, a falc nélküli ajtószárnyban kulcsos zárral, zárbetéttel, kulcs nélküli vagy fürdőszobai zárszerkezettel záródó mágneszár

ÜVEGEZÉS

- alapfelszerelésként edzett átlátszó vagy tejüveg, vagy felár ellenében mindkét oldalán sima felületű, VSG 221 biztonsági tejüveg
- az üvegezés megfordítható REWERS típusúra (alapkivitelű üvegezés: AWERS)
- változó, ajtószárny szélességétől függő üvegszélesség. Lásd www.erkado.pl

ELÉRHETŐ MEGOLDÁSOK (123-134 oldal)

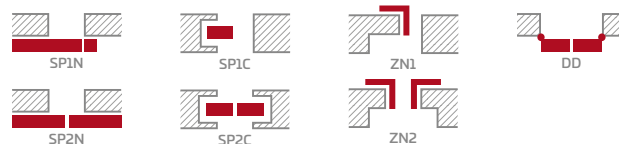

ELÉRHETŐ AJTÓSZÁRNY SZÉLESSÉGEK



FELÁRAS EXTRÁK

alsó szellőzőnyílás

fautánzatú műanyag szellőzők (4 db)

Fémből készült kerek vagy négyszögletes szellőzők (4 db); felület: szálcsiszolt nikkel, patina, fehér vagy fekete

szellőzőrács (kizárólag a következő szárny szélességekhez: 80, 90, 100)

„100”-as méretű falcos és falc nélküli ajtószárny

mindkét oldalán sima felületű, ragasztott VSG 221 biztonsági tejüveg

fémből készült zsanérburkolat a falcos ajtószárnyban (szín: szálcsiszolt nikkel, patina, fényezett króm, fényezett sárgaréz, fehér és fekete)

takaró tömítés

1) festett hatású, sima fehér fólia

2) 2020.05.01-től kapható

ARALIA



BELTÉRI FALCOS VAGY FALC NÉLKÜLI KERETES STILE AJTÓSZÁRNY



ARALIA 2
FEHÉR KÉREG PREMIUM dekorfólia, fekete TUPAI 2275 Q kilincs



ARALIA 1



ARALIA 2



ARALIA 3



SZERKEZET

- STILE kerettechnológiával gyártott falcos vagy falc nélküli ajtószárny
- PREMIUM fóliával borított, vékony HDF lapokkal fedett rétegelt lemezből készült függőleges keretelemek
- 16 mm vastag HDF lapból készült PREMIUM fóliával borított (függőleges erezet) betét

VASALAT

- három 2-csapos ezüst zsanér a falcos ajtószárnyban vízszintes irányú szabályozással
- három rejtett zsanér a falc nélküli ajtószárnyban
- a falcos ajtószárnyban retesz zár, a falc nélküli ajtószárnyban kulcsos zár, zárbetéttel, kulcs nélküli vagy fürdőszobai zárszerkezettel záródó mágneszár

ÜVEGEZÉS

- edzett decormat tejüveg vagy felár ellenében mindkét oldalán sima felületű, VSG 221 biztonsági tejüveg
- az üvegezés megfordítható REWERS típusúra (alapkiviteli üvegezés: AWERS)

ELÉRHETŐ MEGOLDÁSOK (123-134 oldal)

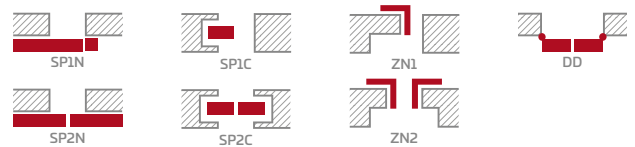

ELÉRHETŐ AJTÓSZÁRNY SZÉLESSÉGEK

60 70 80 90 100

FELÁRAS EXTRÁK

alsó szellőzőnyílás

fautánzatú műanyag szellőzők (4 db)

Fémből készült kerek vagy négyszögletes szellőzők (4 db); felület: szálciszolt nikkal, patina, fehér vagy fekete

szellőzőrács (kizárólag a következő szárny szélességekhez: 80, 90, 100)

„100”-as méretű falcos és falc nélküli ajtószárny

mindkét oldalán sima felületű, ragasztott VSG 221 biztonsági tejüveg

fémből készült zsanérburkolat a falcos ajtószárnyban (szín: szálciszolt nikkal, patina, fényezett króm, fényezett sárgaréz, fehér és fekete)

takaró tömítés



Ragasztott fa keretelem
PREMIUM és CPL fóliához

EWODIA



BELTÉRI FALCOS VAGY FALC NÉLKÜLI KERETES STILE AJTÓSZÁRNY

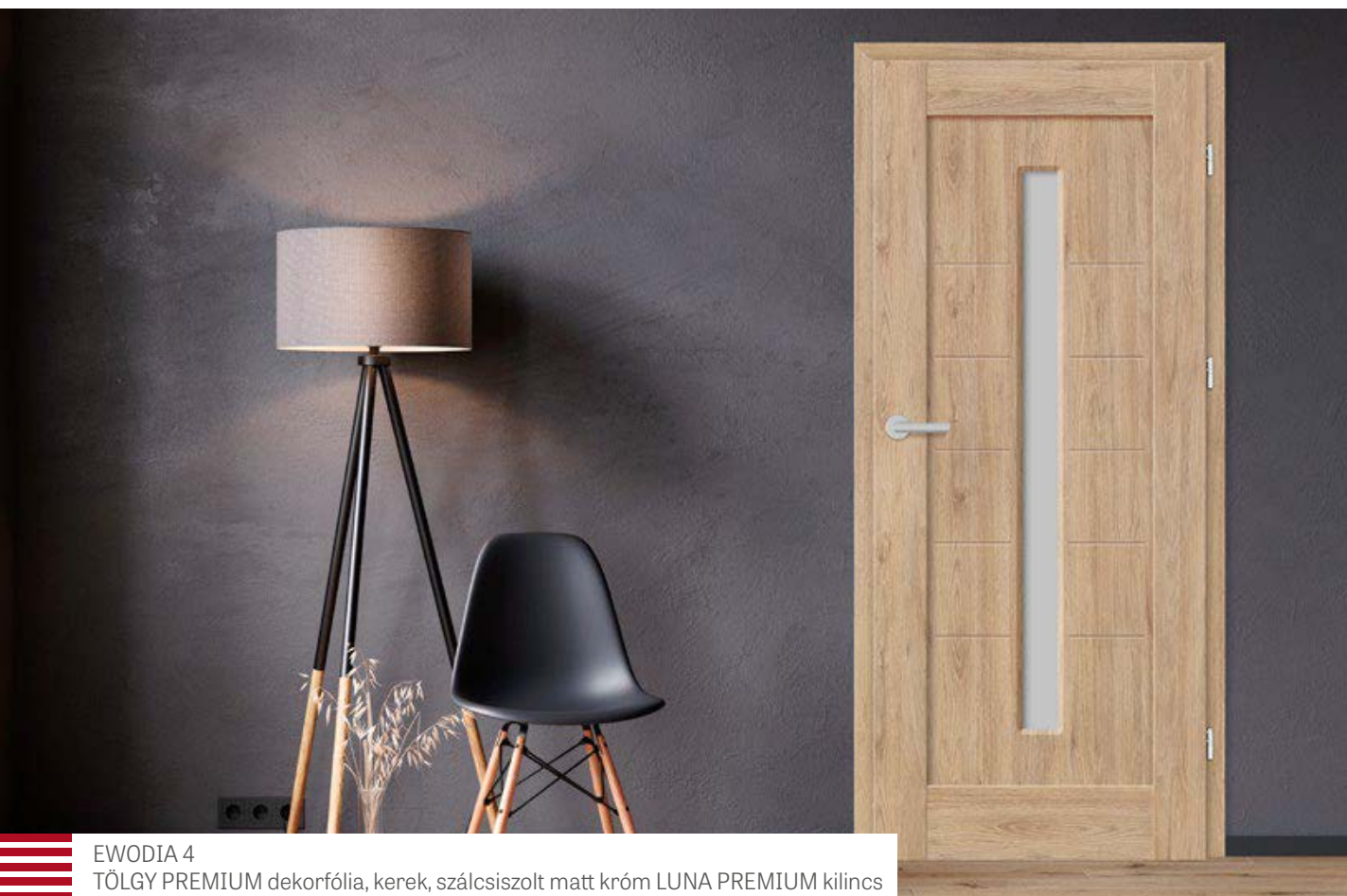

EWODIA 4
TÖLGY PREMIUM dekorfólia, kerek, szálcsiszolt matt króm LUNA PREMIUM kilincs



EWODIA 1



EWODIA 2



EWODIA 3



EWODIA 4



SZERKEZET

- STILE kerettechnológiával gyártott falcos vagy falc nélküli ajtószárny
- PREMIUM fóliával borított, vékony HDF lapokkal fedett rétegelt lemezből készült függőleges keretelemek
- 16 mm vastag HDF lapból készült PREMIUM fóliával borított (függőleges erezet) betét

VASALAT

- három 2-csapos ezüst zsanér a falcos ajtószárnyban vízszintes irányú szabályozással
- három rejtett zsanér a falc nélküli ajtószárnyban
- a falcos ajtószárnyban retesz zár, a falc nélküli ajtószárnyban kulcsos zár, zárbetéttel, kulcs nélküli vagy fürdőszobai zárszerkezettel záródó mágneszár

ÜVEGEZÉS

- edzett decormat tejüveg vagy felár ellenében mindkét oldalán sima felületű, VSG 221 biztonsági tejüveg
- az üvegezés megfordítható REWERS típusúra (alapkiviteli üvegezés: AWERS)

ELÉRHETŐ MEGOLDÁSOK (123-134 oldal)

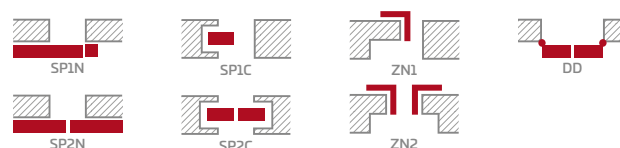

ELÉRHETŐ AJTÓSZÁRNY SZÉLESSÉGEK

60 70 80 90 100

FELÁRAS EXTRÁK

alsó szellőzőnyílás

fautánzatú műanyag szellőzők (4 db)

Fémből készült kerek vagy négyszögletes szellőzők (4 db); felület: szálcsiszolt nikkal, patina, fehér vagy fekete

szellőzőrács (kizárólag a következő szárny szélességekhez: 80, 90, 100)

„100”-as méretű falcos és falc nélküli ajtószárny

mindkét oldalán sima felületű, ragasztott VSG 221 biztonsági tejüveg

fémből készült zsanérburkolat a falcos ajtószárnyban (szín: szálcsiszolt nikkal, patina, fényezett króm, fényezett sárgaréz, fehér és fekete)

takaró tömítés

PREMIUM



PREMIUM DÍÓ

SZÜRKE JUHAR
PREMIUM

TÖLGY PREMIUM

FEHÉR KÉREG
PREMIUM

KŐRIS GRAFIT
PREMIUM



Ragasztott fa keretelem
PREMIUM és CPL fóliához

NOLINA



BELTÉRI FALCOS VAGY FALC NÉLKÜLI KERETES STILE AJTÓSZÁRNY



NOLINA 1
SZÜRKE JUHAR PREMIUM dekorfólia, TOPAZ INOX kilincs



NOLINA 1



NOLINA 2



NOLINA 3



SZERKEZET

- STILE kerettechnológiával gyártott falcos vagy falc nélküli ajtószárny
- PREMIUM fóliával borított, vékony HDF lapokkal fedett rétegelt lemezből készült függőleges keretelemek
- 16 mm vastag HDF lapból készült PREMIUM fóliával borított (függőleges erezet) betét

VASALAT

- három 2-csapos ezüst zsanér a falcos ajtószárnyban vízszintes irányú szabályozással
- három rejtett zsanér a falc nélküli ajtószárnyban
- a falcos ajtószárnyban retesz zár, a falc nélküli ajtószárnyban kulcsos zár, zárbetét, kulcs nélküli vagy fürdőszobai zárszerkezettel záródó mágneszár

ÜVEGEZÉS

- edzett decormat tejüveg vagy felár ellenében mindkét oldalán sima felületű, VSG 221 biztonsági tejüveg
- az üvegezés megfordítható REWERS típusúra (alapkivitelű üvegezés: AWERS)

ELÉRHETŐ MEGOLDÁSOK (123-134 oldal)

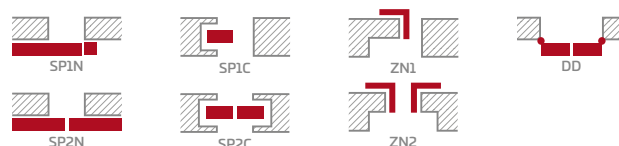

ELÉRHETŐ AJTÓSZÁRNY SZÉLESSÉGEK

60 70 80 90 100

FELÁRAS EXTRÁK

alsó szellőzőnyílás

fautánzatú műanyag szellőzők (4 db)

Fémből készült kerek vagy négyszögletes szellőzők (4 db); felület: szálciszolt nikkal, patina, fehér vagy fekete

szellőzőrács (kizárólag a következő szárny szélességekhez: 80, 90, 100)

„100”-as méretű falcos és falc nélküli ajtószárny

mindkét oldalán sima felületű, ragasztott VSG 221 biztonsági tejüveg

fémből készült zsanérburkolat a falcos ajtószárnyban (szín: szálciszolt nikkal, patina, fényezett króm, fényezett sárgaréz, fehér és fekete)

takaró tömítés

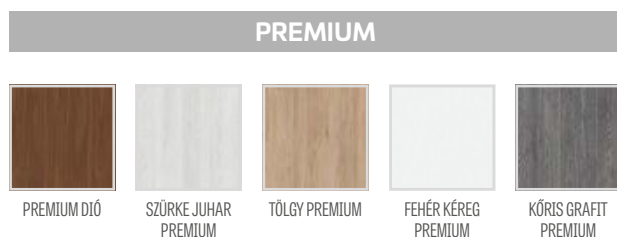

Ragasztott fa keretelem
PREMIUM és CPL fóliához

POWOJNIK



BELTÉRI FALCOS VAGY FALC NÉLKÜLI KERETES STILE AJTÓSZÁRNY



POWOJNIK 5
SZÜRKE TÖLGY ST CPL dekorfólia, TOPAZ INOX kilincs



POWOJNIK 1



POWOJNIK 2



POWOJNIK 3



POWOJNIK 4



POWOJNIK 5



SZERKEZET

- STILE kerettechnológiával gyártott falcos vagy falc nélküli ajtószárny
- PREMIUM vagy CPL fóliával borított, vékony HDF lapokkal fedett rétegelt lemezből készült függőleges keretelemek
- 4mm vastag HDF lapból készült PREMIUM vagy CPL fóliával borított betét
- 22 mm vastag középső keresztlécek és nagyon széles, 35 mm vastag alsó és felső keresztléc

VASALAT

- három 2-csapos ezüst zsanér a falcos ajtószárnyban vízszintes irányú szabályozással
- három rejtett zsanér a falc nélküli ajtószárnyban
- a falcos ajtószárnyban retesz zár, a falc nélküli ajtószárnyban kulcsos zárral, zárbetéttel, kulcs nélküli vagy fürdőszobai zárszerkezettel záródó mágneszár

ÜVEGEZÉS

- alapfelszerelésként edzett átlátszó vagy tejüveg, vagy felár ellenében mindkét oldalán sima felületű, VSG 221 biztonsági tejüveg
- az üvegezés megfordítható REWERS típusúra (alapkivételü üvegezés: AWERS)

ELÉRHETŐ MEGOLDÁSOK (123-134 oldal)

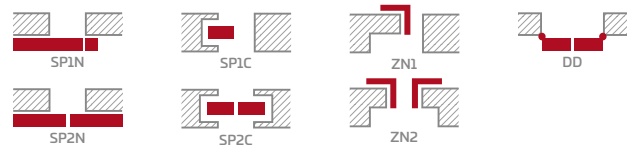

ELÉRHETŐ AJTÓSZÁRNY SZÉLESSÉGEK



FELÁRAS EXTRÁK

alsó szellőzőnyílás

fautánzatú műanyag szellőzők (4 db)

Fémből készült kerek vagy négyszögletes szellőzők (4 db); felület: szálciszolt nikkal, patina, fehér vagy fekete

szellőzőrács (kizárólag a következő szárny szélességekhez: 80, 90, 100)

„100”-as méretű falcos és falc nélküli ajtószárny

mindkét oldalán sima felületű, ragasztott VSG 221 biztonsági tejüveg

fémből készült zsanérburkolat a falcos ajtószárnyban (szín: szálciszolt nikkal, patina, fényezett króm, fényezett sárgaréz, fehér és fekete)

takaró tömítés

PREMIUM

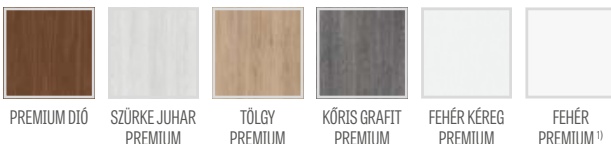

CPL



Ragasztott fa keretelem PREMIUM és CPL fóliához

¹⁾ festett hatású, sima fehér fólia

²⁾ 2020.05.01-től kapható

MAGNOLIA

BELTÉRI FALCOS VAGY FALC NÉLKÜLI KERETES STILE AJTÓSZÁRNY



MAGNOLIA 1
DIÓ GREKO dekorfólia, DECO kilincs



MAGNOLIA 1



MAGNOLIA 2



MAGNOLIA 3



MAGNOLIA 4



MAGNOLIA 5



MAGNOLIA 6



MAGNOLIA 7



MAGNOLIA 8

MAGNOLIA 1 modell DIÓ GREKO fóliával és DECO kilinccsel



SZERKEZET

- STILE kerettechnológiával gyártott falcos vagy falc nélküli ajtószárny
- GREKO fóliával borított, MDF lemezből készült keretelemek vagy PREMIUM vagy CPL fóliával borított, vékony HDF lapokkal fedett rétegelt lemezből készült függőleges keretelemek
- 4mm vastag HDF lapból készült GREKO, CPL vagy PREMIUM fóliával borított betét

VASALAT

- három 2-csapos ezüst zsanér a falcos ajtószárnyban vízszintes irányú szabályozással
- három rejtett zsanér a falc nélküli ajtószárnyban
- a falcos ajtószárnyban reteszszár, a falc nélküli ajtószárnyban kulcsos zárral, zárbetéttel, kulcs nélküli vagy fürdőszobai zárszerkezettel záródó mágneszár

ÜVEGEZÉS

- alapfelszerelésként edzett átlátszó vagy tejüveg, vagy felár ellenében mindkét oldalán sima felületű, VSG 221 biztonsági tejüveg vagy fekete üveg **ÚJDONSÁG**
- az üvegezés megfordítható REWERS típusúra (alapkivételű üvegezés: AWERS)

ELÉRHETŐ MEGOLDÁSOK (123-134 oldal)

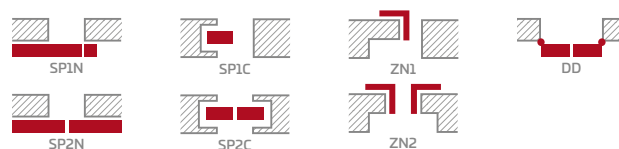

ELÉRHETŐ AJTÓSZÁRNY SZÉLESSÉGEK

60 70 80 90 100

FELÁRAS EXTRÁK

alsó szellőzőnyílás

fautánzatú műanyag szellőzők (4 db)

Fémről készült kerek vagy négyszögletes szellőzők (4 db); felület: szálciszolt nikkel, patina, fehér vagy fekete

szellőzőrács (kizárólag a következő szárny szélességekhez: 80, 90, 100)

„100”-as méretű falcos és falc nélküli ajtószárny

mindkét oldalán sima felületű, ragasztott VSG 221 biztonsági tejüveg vagy fekete **ÚJDONSÁG** üveg

fémről készült zsanérburkolat a falcos ajtószárnyban (szín: szálciszolt nikkel, patina, fényezett króm, fényezett sárgaréz, fehér és fekete)

takaró tömítés

GREKO



PREMIUM



CPL



MDF keretelem GREKO fóliához



Ragasztott fa keretelem PREMIUM és CPL fóliához

1) festett hatású, sima fehér fólia

2) függőleges keretelemek színe fehér greko, a keresztlécek és betétek színe dió greko

3) 2020.05.01-től kapható



JUKA 4
KÖZÉP TÖLGY GREKO dekorfólia, TOPAZ INOX kilincs



JUKA 1



JUKA 2



JUKA 3



JUKA 4



JUKA 5



JUKA 6



JUKA 7



JUKA 8

JUKA1 modell KÖZÉP TÖLGY GREKO fóliával és TOPAZ INOX kilincssel



SZERKEZET

- STILE kerettechnológiával gyártott falcos vagy falc nélküli ajtószárny
- GREKO fóliával borított, MDF lemezből készült keretelemek vagy PREMIUM vagy CPL fóliával borított, vékony HDF lapokkal fedett rétegelt lemezből készült függőleges keretelemek
- 4mm vastag HDF lapból készült GREKO, CPL vagy PREMIUM fóliával borított betét

VASALAT

- három 2-csapos ezüst zsanér a falcos ajtószárnyban vízszintes irányú szabályozással
- három rejtett zsanér a falc nélküli ajtószárnyban
- a falcos ajtószárnyban reteszszár, a falc nélküli ajtószárnyban kulcsos zár, zárbetéttel, kulcs nélküli vagy fürdőszobai zárszerkezettel záródó mágneszár

ÜVEGEZÉS

- alapfelszerelésként edzett átlátszó vagy tejüveg, vagy felár ellenében mindkét oldalán sima felületű, VSG 221 biztonsági tejüveg vagy fekete üveg **ÚJJDONSÁG**
- az üvegezés megfordítható REWERS típusúra (alapkiviteli üvegezés: AWERS)

ELÉRHETŐ MEGOLDÁSOK (123-134 oldal)

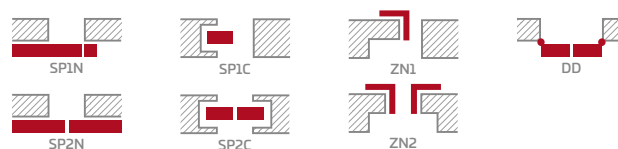

ELÉRHETŐ AJTÓSZÁRNY SZÉLESSÉGEK

60 70 80 90 100

FELÁRAS EXTRÁK

alsó szellőzőnyílás

fautáztatú műanyag szellőzők (4 db)

Fémről készült kerek vagy négyszögletes szellőzők (4 db); felület: szálcsiszolt nikkal, patina, fehér vagy fekete

szellőzőrács (kizárólag a következő szárny szélességekhez: 80, 90, 100)

„100”-as méretű falcos és falc nélküli ajtószárny

mindkét oldalán sima felületű, ragasztott VSG 221 biztonsági tejüveg vagy fekete **ÚJJDONSÁG** üveg

fémről készült zsanérburkolat a falcos ajtószárnyban (szín: szálcsiszolt nikkal, patina, fényezett króm, fényezett sárgaréz, fehér és fekete)

takaró tömítés

GREKO



PREMIUM

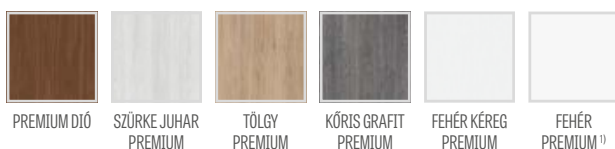

CPL



MDF keretelem GREKO fóliához



Ragasztott fa keretelem PREMIUM és CPL fóliához

¹⁾ festett hatású, sima fehér fólia

²⁾ 2020.05.01-től kapható

FORSYCJA

BOMBA ÁR!



BELTÉRI FALCOS VAGY FALC NÉLKÜLI KERETES STILE AJTÓSZÁRNY



FORSYCJA 1
FEHÉR GREKO dekorfólia, TUPAI 2275 Q kilincs



FORSYCJA 1



FORSYCJA 2



FORSYCJA 3



FORSYCJA 4



FORSYCJA 5



FORSYCJA 6



FORSYCJA 7



FORSYCJA 8

FORSYCJA 4 modell FEHÉR GREKO fóliával és TUPAI 2275 Q kilincssel



SZERKEZET

- STILE kerettechnológiával gyártott falcos vagy falc nélküli ajtószárny
- GREKO fóliával borított, MDF lemezből készült keretelemek vagy PREMIUM vagy CPL fóliával borított, vékony HDF lapokkal fedett rétegelt lemezből készült függőleges keretelemek
- 4mm vastag HDF lapból készült GREKO, CPL vagy PREMIUM fóliával borított betét

VASALAT

- három 2-csapos ezüst zsanér a falcos ajtószárnyban vízszintes irányú szabályozással
- három rejtett zsanér a falc nélküli ajtószárnyban
- a falcos ajtószárnyban retesz zár, a falc nélküli ajtószárnyban kulcsos zárral, zárbetéttel, kulcs nélküli vagy fürdőszobai zárszerkezettel záródó mágneszár

ÜVEGEZÉS

- alapfelszerelésként edzett átlátszó vagy tejüveg, vagy felár ellenében mindkét oldalán sima felületű, VSG 221 biztonsági tejüveg vagy fekete üveg **ÚJDONSAG**
- az üvegezés megfordítható REWERS típusúra (alap kivételű üvegezés: AWERS)

ELÉRHETŐ MEGOLDÁSOK (123-134 oldal)

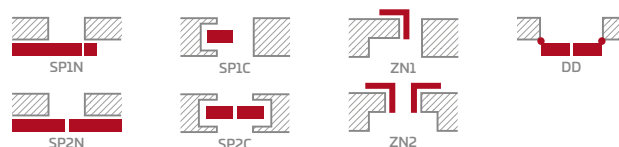

ELÉRHETŐ AJTÓSZÁRNY SZÉLESSÉGEK

60 70 80 90 100

FELÁRAS EXTRÁK

alsó szellőzőnyílás

fautánzatú műanyag szellőzők (4 db)

Fémből készült kerek vagy négyszögletes szellőzők (4 db); felület: szálciszolt nikkal, patina, fehér vagy fekete

szellőzőrács (kizárólag a következő szárny szélességekhez: 80, 90, 100)

„100”-as méretű falcos és falc nélküli ajtószárny

mindkét oldalán sima felületű, ragasztott VSG 221 biztonsági tejüveg vagy fekete **ÚJDONSAG** üveg

fémből készült zsanérburkolat a falcos ajtószárnyban (szín: szálciszolt nikkal, patina, fényezett króm, fényezett sárgaréz, fehér és fekete)

takaró tömítés

GREKO



DIÓ GREKO

ARANY TÖLGY GREKO

TÖLGY GREKO

SZÜRKE TÖLGY GREKO

FEHÉR GREKO 1)

HÓFEHÉR GREKO 1)



SONOMA GREKO



FEHÉR FENYŐ GREKO



KÖZÉP TÖLGY GREKO



SZIL GREKO



SANREMO GREKO

PREMIUM



PREMIUM DIÓ

SZÜRKE JUHAR PREMIUM

TÖLGY PREMIUM

KÓRIS GRAFIT PREMIUM

FEHÉR KÉREG PREMIUM

FEHÉR PREMIUM 1)

CPL



FEHÉR ST CPL 2)

TÖLGY ST CPL

SZÜRKE TÖLGY ST CPL

WENGE ST CPL

SZÜRKE FENYŐ ST CPL



MDF keretelem GREKO fóliához



Ragasztott fa keretelem PREMIUM és CPL fóliához

¹⁾ festett hatású, sima fehér fólia

²⁾ 2020.05.01-től kapható

LAWENDA

BOMBA ÁR!



BELTÉRI FALCOS VAGY FALC NÉLKÜLI KERETES STILE AJTÓSZÁRNY



LAWENDA 7
TÖLGY GREKO dekorfólia, DECO kilincs



LAWENDA 1



LAWENDA 2



LAWENDA 3



LAWENDA 4



LAWENDA 5



LAWENDA 6



LAWENDA 7



LAWENDA 8



LAWENDA 9

LAWENDA 1 modell TÖLGY GREKO fóliával és DECO kilincssel



SZERKEZET

- STILE kerettechnológiával gyártott falcos vagy falc nélküli ajtószárny
- GREKO fóliával borított, MDF lemezből készült keretelemek vagy PREMIUM vagy CPL fóliával borított, vékony HDF lapokkal fedett rétegelt lemezből készült függőleges keretelemek
- 4mm vastag HDF lapból készült GREKO, CPL vagy PREMIUM fóliával borított betét

VASALAT

- három 2-csapos ezüst zsanér a falcos ajtószárnyban vízszintes irányú szabályozással
- három rejtett zsanér a falc nélküli ajtószárnyban
- a falcos ajtószárnyban retesz zár, a falc nélküli ajtószárnyban kulcsos zárral, zárbetéttel, kulcs nélküli vagy fürdőszobai zárszerkezettel záródó mágneszár

ÜVEGEZÉS

- alapfelszerelésként edzett átlátszó vagy tejüveg, vagy felár ellenében mindkét oldalán sima felületű, VSG 221 biztonsági tejüveg vagy fekete üveg **ÚJDONSÁG**
- az üvegezés megfordítható REWERS típusúra (alapkiviteli üvegezés: AWERS)

ELÉRHETŐ MEGOLDÁSOK (123-134 oldal)

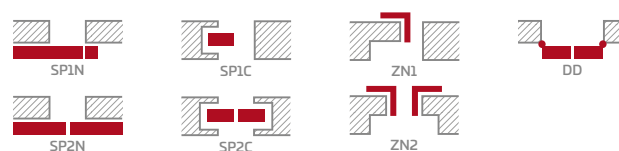

ELÉRHETŐ AJTÓSZÁRNY SZÉLESSÉGEK

60 70 80 90 100

FELÁRAS EXTRÁK

alsó szellőzőnyílás

fautánzatú műanyag szellőzők (4 db)

Fémről készült kerek vagy négyszögletes szellőzők (4 db); felület: szálciszolt nikkal, patina, fehér vagy fekete

szellőzőrács (kizárólag a következő szárny szélességekhez: 80, 90, 100)

„100”-as méretű falcos és falc nélküli ajtószárny

mindkét oldalán sima felületű, ragasztott VSG 221 biztonsági tejüveg vagy fekete **ÚJDONSÁG** üveg

fémről készült zsanérburkolat a falcos ajtószárnyban (szín: szálciszolt nikkal, patina, fényezett króm, fényezett sárgaréz, fehér és fekete)

takaró tömítés

GREKO



PREMIUM

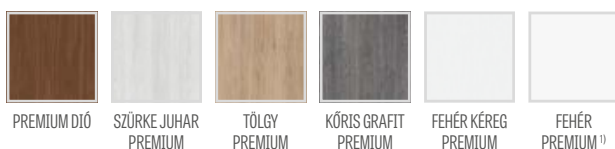

CPL



MDF keretelem GREKO fóliához



Ragasztott fa keretelem PREMIUM és CPL fóliához

¹⁾ festett hatású, sima fehér fólia

²⁾ 2020.05.01-től kapható



IRYS 1
FEHÉR PREMIUM dekorfólia, fekete CUBE kilincs



IRYS 1



IRYS 2



IRYS 3



IRYS 4



IRYS 5



IRYS 6



IRYS 7



IRYS 8

IRYS 1 modell FEHÉR PREMIUM fóliával és fekete CUBE kilincssel



SZERKEZET

- STILE kerettechnológiával gyártott falcos vagy falc nélküli ajtószárny
- GREKO fóliával borított, MDF lemezből készült keretelemek vagy PREMIUM vagy CPL fóliával borított, vékony HDF lapokkal fedett rétegelt lemezből készült függőleges keretelemek
- 4mm vastag HDF lapból készült GREKO, CPL vagy PREMIUM fóliával borított betét

VASALAT

- három 2-csapos ezüst zsanér a falcos ajtószárnyban vízszintes irányú szabályozással
- három rejtett zsanér a falc nélküli ajtószárnyban
- a falcos ajtószárnyban retesz zár, a falc nélküli ajtószárnyban kulcsos zárral, zárbetéttel, kulcs nélküli vagy fürdőszobai zárszerkezettel záródó mágneszár

ÜVEGEZÉS

- alapfelszerelésként edzett átlátszó vagy tejüveg, vagy felár ellenében mindkét oldalán sima felületű, VSG 221 biztonsági tejüveg
- az üvegezés megfordítható REWERS típusúra (alap kivételű üvegezés: AWERS)

ELÉRHETŐ MEGOLDÁSOK (123-134 oldal)

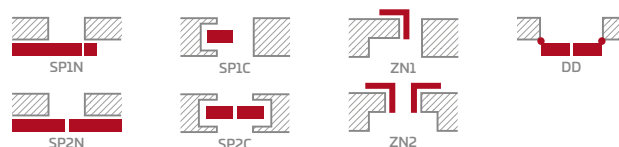

ELÉRHETŐ AJTÓSZÁRNY SZÉLESSÉGEK

60 70 80 90 100

FELÁRAS EXTRÁK

alsó szellőzőnyílás

fautánzatú műanyag szellőzők (4 db)

Fémből készült kerek vagy négyszögletes szellőzők (4 db); felület: szálciszolt nikkel, patina, fehér vagy fekete

szellőzőrács (kizárólag a következő szárny szélességekhez: 80, 90, 100)

„100”-as méretű falcos és falc nélküli ajtószárny

mindkét oldalán sima felületű, ragasztott VSG 221 biztonsági tejüveg

fémből készült zsanérburkolat a falcos ajtószárnyban (szín: szálciszolt nikkel, patina, fényezett króm, fényezett sárgaréz, fehér és fekete)

takaró tömítés

GREKO

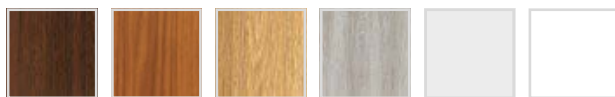

DIÓ GREKO ARANY TÖLGY GREKO TÖLGY GREKO SZÜRKE TÖLGY GREKO FEHÉR GREKO¹⁾ HŐFEHÉR GREKO¹⁾

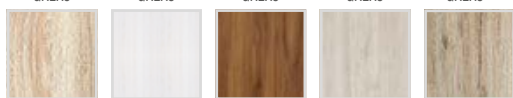

SONOMA GREKO FEHÉR FENYŐ GREKO KÖZÉP TÖLGY GREKO SZIL GREKO SANREMO GREKO

PREMIUM



PREMIUM DIÓ SZÜRKE JUHAR PREMIUM TÖLGY PREMIUM KÓRIS GRAFIT PREMIUM FEHÉR KÉREG PREMIUM FEHÉR PREMIUM¹⁾

CPL



FEHÉR ST CPL²⁾ TÖLGY ST CPL SZÜRKE TÖLGY ST CPL WENGE ST CPL SZÜRKE FENYŐ ST CPL



MDF keretelem GREKO fóliához



Ragasztott fa keretelem PREMIUM és CPL fóliához

¹⁾ festett hatású, sima fehér fólia

²⁾ 2020.05.01-től kapható

DAGLEZJA

BELTÉRI FALCOS VAGY FALC NÉLKÜLI KERETES STILE AJTÓSZÁRNY



DAGLEZJA 1
SZÜRKE TÖLGY GREKO dekorfólia, matt fekete négyzetes CUBE SLIM kilincs



DAGLEZJA 1



DAGLEZJA 2



DAGLEZJA 3



DAGLEZJA 4



DAGLEZJA 5



DAGLEZJA 6



DAGLEZJA 7



DAGLEZJA 8

DAGLEZJA 1 modell SZÜRKE TÖLGY GREKO fóliával és matt fekete négyszögletes CUBE SLIM kilincsel



GREKO

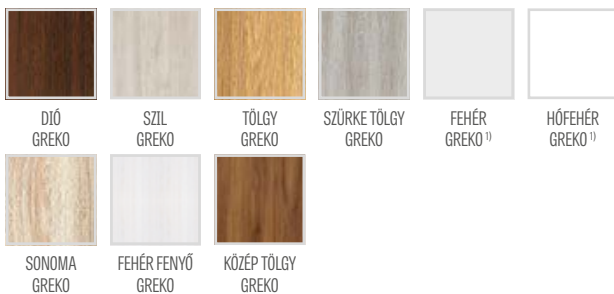

PREMIUM

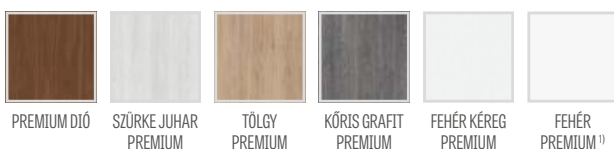

CPL



MDF keretelem GREKO fóliához



Ragasztott fa keretelem PREMIUM és CPL fóliához

SZERKEZET

- STILE kerettechnológiával gyártott falcos vagy falc nélküli ajtószárny
- GREKO fóliával borított, MDF lemezből készült keretelemek, vagy PREMIUM vagy CPL fóliával borított, vékony HDF lapokkal fedett rétegelt lemezből készült függőleges keretelemek
- 4mm vastag HDF lapból készült GREKO, CPL vagy PREMIUM fóliával borított betét
- nagyon széles keresztléc

VASALAT

- három 2-csapos ezüst zsanér a falcos ajtószárnyban vízszintes irányú szabályozással
- három rejtett zsanér a falc nélküli ajtószárnyban
- a falcos ajtószárnyban reteszszár, a falc nélküli ajtószárnyban kulcsos zárral, zárbetéttel, kulcs nélküli vagy fürdőszobai zárszerkezettel záródó mágneszár

ÜVEGEZÉS

- alapfelszerelésként edzett átlátszó vagy tejüveg, vagy felár ellenében mindkét oldalán sima felületű, VSG 221 biztonsági tejüveg vagy fekete üveg **UJDONSÁG**
- az üvegezés megfordítható REWERS típusúra (alap kivételű üvegezés: AWERS)

ELÉRHETŐ MEGOLDÁSOK (123-134 oldal)

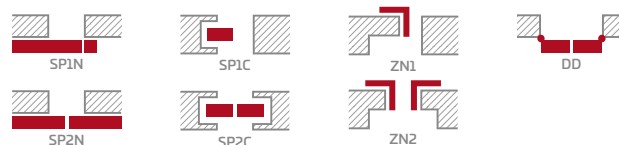

ELÉRHETŐ AJTÓSZÁRNY SZÉLESSÉGEK



FELÁRAS EXTRÁK

alsó szellőzőnyílás

fautánzatú műanyag szellőzők (4 db)

Fémből készült kerek vagy négyszögletes szellőzők (4 db); felület: szálciszolt nikkelt, patina, fehér vagy fekete

szellőzőrács (kizárólag a következő szárny szélességekhez: 80, 90, 100)

„100”-as méretű falcos és falc nélküli ajtószárny

mindkét oldalán sima felületű, ragasztott VSG 221 biztonsági tejüveg vagy fekete **UJDONSÁG** üveg

fémből készült zsanérburkolat a falcos ajtószárnyban (szín: szálciszolt nikkelt, patina, fényezett króm, fényezett sárgaréz, fehér és fekete)

takaró tömítés

¹⁾ festett hatású, sima fehér fólia

²⁾ 2020.05.01-től kapható

FREZJA



BELTÉRI FALCOS VAGY FALC NÉLKÜLI KERETES STILE AJTÓSZÁRNY



FREZJA 5
SZIL GREKO dekorfólia, fekete matt CUBE SLIM kilincs



FREZJA 1



FREZJA 2



FREZJA 3 ²⁾



FREZJA 4



FREZJA 5



FREZJA 6



FREZJA 7 ³⁾



FREZJA 8



FREZJA 8
alsó szellőzőnyílás

²⁾ FREZJA 3 és 8 – 8 mm vastag üveg
³⁾ FREZJA 7 – csak tükörrel
a másik oldalon az adott
dekorfóliával borított lemez
Awers - tükör a zsanérok
oldalán (ahogy a képen is
látható)

FREZJA 1 modell SZÜRKE FENYŐ ST CPL fóliával és fekete matt CUBE SLIM kilincssel



GREKO



PREMIUM

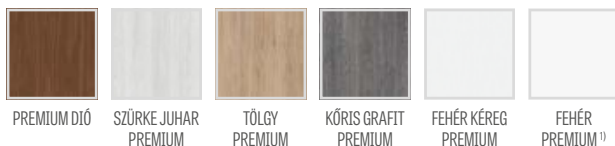

CPL

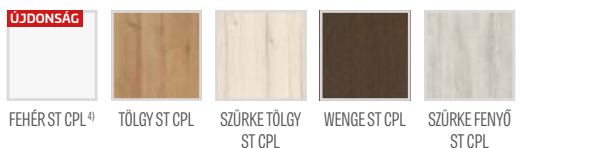

SZERKEZET

- STILE kerettechnológiával gyártott falcos vagy falc nélküli ajtószárny
- GREKO fóliával borított, MDF lemezből készült keretelemek vagy PREMIUM vagy CPL fóliával borított, vékony HDF lapokkal fedett rétegelt lemezből készült függőleges keretelemek
- 16 mm vastag HDF panelek (a FREZJA 2 és 6 típusnál 4 mm-es betét is) GREKO, CPL vagy PREMIUM fóliával, a FREZJA 7 típus csak tükörrel kapható

VASALAT

- három 2-csapos ezüst zsanér a falcos ajtószárnyban vízszintes irányú szabályozással
- három rejtett zsanér a falc nélküli ajtószárnyban
- a falcos ajtószárnyban reteszszár, a falc nélküli ajtószárnyban kulcsos zárral, zárbetéttel, kulcs nélküli vagy fürdőszobai zárszerkezettel záródó mágneszár

ÜVEGEZÉS

- alapfelszerelésként edzett átlátszó vagy tejuveg, vagy felár ellenében mindkét oldalán sima felületű, VSG 221 biztonsági tejuveg vagy fekete üveg **UJDONSÁG** (nem vonatkozik a Frezja 8 típusra)
- az üvegezés megfordítható REWERS típusúra (alapkivételű üvegezés: AWERS)
- állandó üvegszélesség; FREZJA 1 - 140 mm; FREZJA 5 - 70 mm

ELÉRHETŐ MEGOLDÁSOK³⁾ (123-134 oldal)

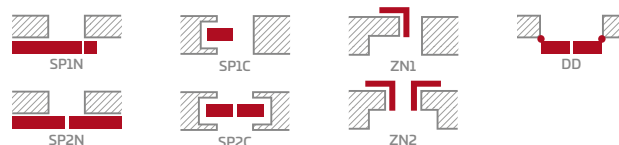

ELÉRHETŐ AJTÓSZÁRNY SZÉLESSÉGEK

60 70 80 90 100

FELÁRAS EXTRÁK

alsó szellőzőnyílás

fautáztatú műanyag szellőzők (4 db)^{v)}

Fémből készült kerek vagy négyszögletes²⁾ szellőzők (4 db); felület: szálciszolt nikkel, patina, fehér vagy fekete

szellőzőrács²⁾ (kizárólag a következő szárny szélességekhez: 80, 90, 100)

„100”-as méretű falcos és falc nélküli ajtószárny

mindkét oldalán sima felületű, ragasztott VSG 221 biztonsági tejuveg vagy fekete **UJDONSÁG** üveg

fémből készült zsanérburkolat a falcos ajtószárnyban (szín: szálciszolt nikkel, patina, fényezett króm, fényezett sárgaréz, fehér és fekete)

takaró tömítés (FREZJA 8 esetében nincs)

¹⁾ festett hatású, sima fehér fólia, ²⁾ FREZJA 8 esetében nem elérhető

³⁾ FFREZJA 8 tolórendszerek esetében nincs, ⁴⁾ 2020.05.01-től kapható

DEBECJA



BELTÉRI FALCOS VAGY FALC NÉLKÜLI KERETES STILE AJTÓSZÁRNY

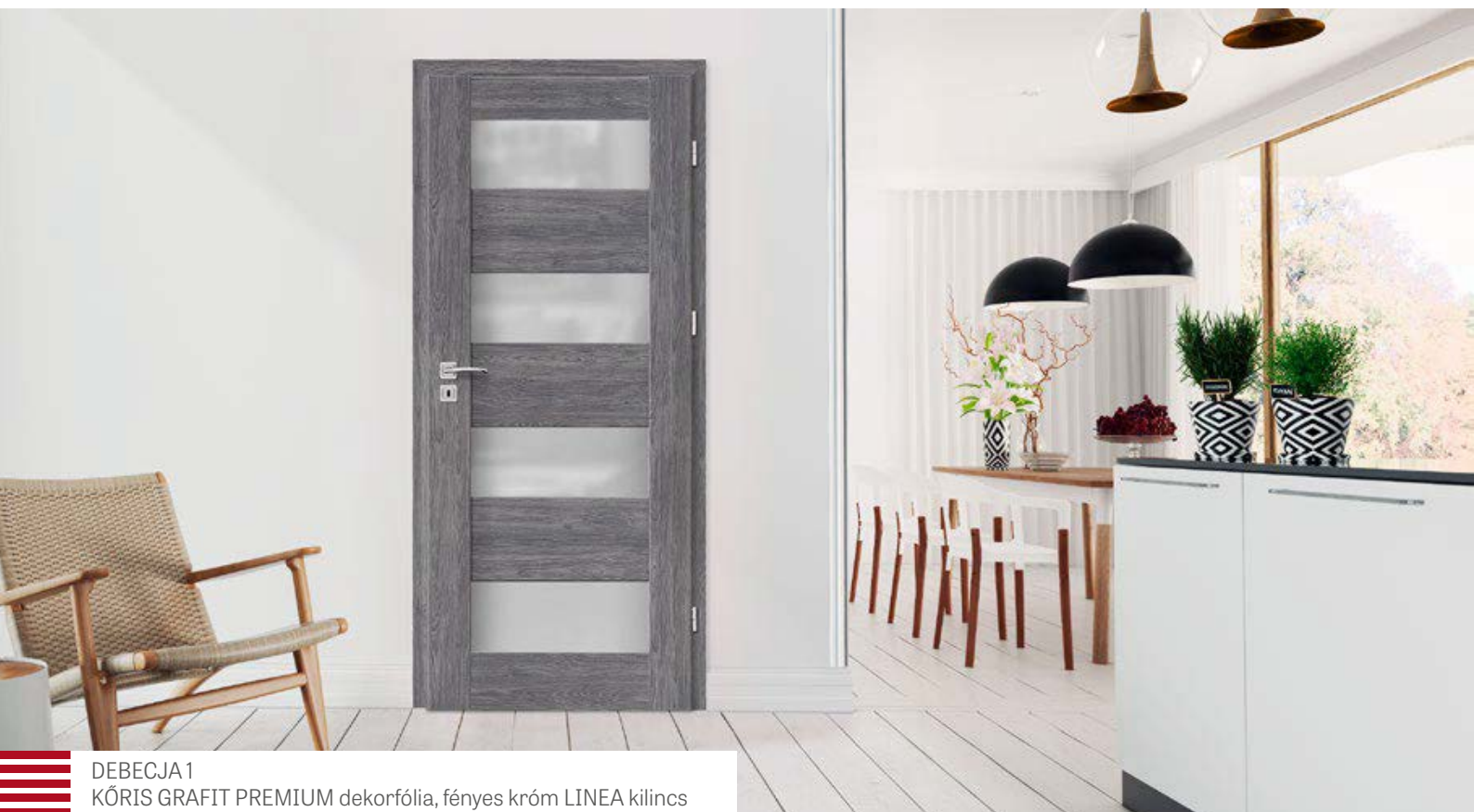

DEBECJA 1
KÓRIS GRAFIT PREMIUM dekorfólia, fényes króm LINEA kilincs



DEBECJA 1



DEBECJA 2



DEBECJA 3



DEBECJA 4



DEBECJA 5



DEBECJA 6



DEBECJA 7

DEBECJA 1 modell KÓRIS GRAFIT PREMIUM fóliával és LINEA kilimccsel



SZERKEZET

- STILE kerettechnológiával gyártott falcos vagy falc nélküli ajtószárny
- GREKO fóliával borított, MDF lemezből készült keretelemek, vagy PREMIUM vagy CPL fóliával borított, vékony HDF lapokkal fedett rétegelt lemezből készült függőleges keretelemek
- 4mm vastag HDF lapból készült GREKO, CPL vagy PREMIUM fóliával borított betét
- nagyon széles keresztléc

VASALAT

- három 2-csapos ezüst zsanér a falcos ajtószárnyban vízszintes irányú szabályozással
- három rejtett zsanér a falc nélküli ajtószárnyban
- a falcos ajtószárnyban retesz zár, a falc nélküli ajtószárnyban kulcsos zárral, zárbetéttel, kulcs nélküli vagy fürdőszobai zárszerkezettel záródó mágneszár

ÜVEGEZÉS

- alapfelszerelésként edzett átlátszó vagy tejúveg, vagy felár ellenében mindkét oldalán sima felületű, VSG 221 biztonsági tejúveg
- az üvegezés megfordítható REWERS típusúra (alapkitelű üvegezés: AWERS)

ELÉRHETŐ MEGOLDÁSOK (123-134 oldal)

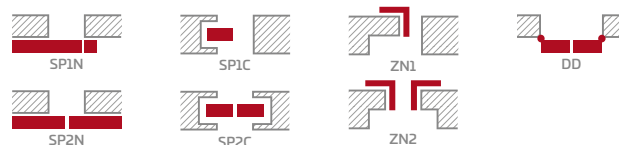

ELÉRHETŐ AJTÓSZÁRNY SZÉLESSÉGEK

60 70 80 90 100

FELÁRAS EXTRÁK

alsó szellőzőnyílás

fautánzatú műanyag szellőzők (4 db)

Fémből készült kerek vagy négyszögletes szellőzők (4 db); felület: szálciszolt nikkel, patina, fehér vagy fekete

szellőzőrács (kizárólag a következő szárny szélességekhez: 80, 90, 100)

„100”-as méretű falcos és falc nélküli ajtószárny

mindkét oldalán sima felületű, ragasztott VSG 221 biztonsági tejúveg

fémből készült zsanérburkolat a falcos ajtószárnyban (szín: szálciszolt nikkel, patina, fényezett króm, fényezett sárgaréz, fehér és fekete)

takaró tömítés

GREKO

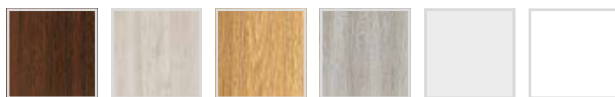

DIÓ GREKO SZIL GREKO TÖLGY GREKO SZÜRKE TÖLGY GREKO FEHÉR GREKO¹⁾ HÓFEHÉR GREKO¹⁾



SONOMA GREKO FEHÉR FENYŐ GREKO KÖZÉP TÖLGY GREKO

PREMIUM



PREMIUM DIÓ SZÜRKE JUHAR PREMIUM TÖLGY PREMIUM KÓRIS GRAFIT PREMIUM FEHÉR KÉREG PREMIUM FEHÉR PREMIUM¹⁾

CPL



FEHÉR ST CPL²⁾ TÖLGY ST CPL SZÜRKE TÖLGY ST CPL WENGE ST CPL SZÜRKE FENYŐ ST CPL



MDF keretelem GREKO fóliához



Ragasztott fa keretelem PREMIUM és CPL fóliához

¹⁾ festett hatású, sima fehér fólia

²⁾ 2020.05.01-től kapható

NEMEZJA

BELTÉRI FALCOS VAGY FALC NÉLKÜLI KERETES STILE AJTÓSZÁRNY



NEMEZJA 7
SZÜRKE FENYŐ ST CPL dekorfólia, fekete matt TOPAZ kilincs



NEMEZJA 1



NEMEZJA 4



NEMEZJA 6



NEMEZJA 7



NEMEZJA 8



NEMEZJA 9



NEMEZJA 10



NEMEZJA 11



NEMEZJA 12

NEMEZJA 6 modell SZÜRKE FENYŐ ST CPL dekorfóliával és fekete matt TOPAZ kilinccsel



SZERKEZET

- STILE kerettechnológiával gyártott falcos vagy falc nélküli ajtószárny
- GREKO fóliával borított, MDF lemezből készült keretelemek vagy PREMIUM vagy CPL fóliával borított, vékony HDF lapokkal fedett rétegelt lemezből készült függőleges keretelemek
- leélezett, 16 mm vastag HDF lapból készült panelek a kiválasztott GREKO, CPL vagy PREMIUM fóliával borítva

VASALAT

- három 2-csapos ezüst zsanér a falcos ajtószárnyban vízszintes irányú szabályozással
- három rejtett zsanér a falc nélküli ajtószárnyban
- a falcos ajtószárnyban retesz zár, a falc nélküli ajtószárnyban kulcsos zár, zárbetét, kulcs nélküli vagy fürdőszobai zárszerkezettel záródó mágneszár

ÜVEGEZÉS

- alapfelszerelésként edzett átlátszó vagy tejüveg, vagy felár ellenében mindkét oldalán sima felületű, VSG 221 biztonsági tejüveg
- az üvegezés megfordítható REWERS típusúra (alapkiviteli üvegezés: AWERS)

ELÉRHETŐ MEGOLDÁSOK (123-134 oldal)

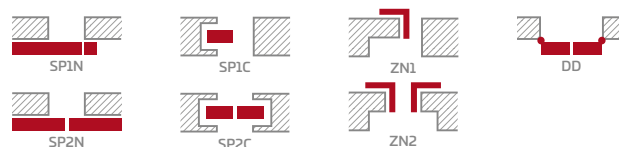

ELÉRHETŐ AJTÓSZÁRNY SZÉLESSÉGEK

60 70 80 90 100

FELÁRAS EXTRÁK

alsó szellőzőnyílás

fautánzatú műanyag szellőzők (4 db)

Fémből készült kerek vagy négyszögletes szellőzők (4 db); felület: szálciszolt nikkal, patina, fehér vagy fekete

szellőzőrács (kizárólag a következő szárny szélességekhez: 80, 90, 100)

„100”-as méretű falcos és falc nélküli ajtószárny

mindkét oldalon sima felületű ragasztott biztonsági VSG 221 tejüveg

fémbe készült zsanérburkolat a falcos ajtószárnyban (szín: szálciszolt nikkal, patina, fényezett króm, fényezett sárgaréz, fehér és fekete)

takaró tömítés

GREKO

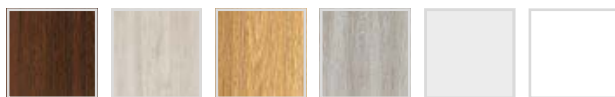

DIÓ GREKO SZIL GREKO TÖLGY GREKO SZÜRKE TÖLGY GREKO FEHÉR GREKO 1) HÓFEHÉR GREKO 1)



SONOMA GREKO FEHÉR FENYŐ GREKO KÖZÉP TÖLGY GREKO

PREMIUM



PREMIUM DIÓ SZÜRKE JUHAR PREMIUM TÖLGY PREMIUM KÓRIS GRAFIT PREMIUM FEHÉR KÉREG PREMIUM FEHÉR PREMIUM 1)

CPL



FEHÉR ST CPL 2) TÖLGY ST CPL SZÜRKE TÖLGY ST CPL WENGE ST CPL SZÜRKE FENYŐ ST CPL



MDF keretelem GREKO fóliához



Ragasztott fa keretelem PREMIUM és CPL fóliához

¹⁾ festett hatású, sima fehér fólia

²⁾ 2020.05.01-től kapható

BERBERYS

BELTÉRI FALCOS VAGY FALC NÉLKÜLI KERETES STILE AJTÓSZÁRNY



BERBERYS 1
KÓRIS GRAFIT PREMIUM dekorfólia, TOPAZ INOX kilincs



BERBERYS 1



BERBERYS 2



BERBERYS 3



BERBERYS 4



BERBERYS 5



BERBERYS 6



BERBERYS 7



BERBERYS 8

BERBERYS 1 modell KÓRIS GRAFIT PREMIUM fóliával és TOPAZ INOX kilincssel



SZERKEZET

- STILE kerettechnológiával gyártott falcos vagy falc nélküli ajtószárny
- GREKO fóliával borított, MDF lemezből készült keretelemek vagy PREMIUM vagy CPL fóliával borított, vékony HDF lapokkal fedett rétegelt lemezből készült függőleges keretelemek
- 4mm vastag HDF lapból készült GREKO, CPL vagy PREMIUM fóliával borított betét
- Kétfélt felületű alumínium betétek

VASALAT

- három 2-csapos ezüst zsanér a falcos ajtószárnyban vízszintes irányú szabályozással
- három rejtett zsanér a falc nélküli ajtószárnyban
- a falcos ajtószárnyban reteszszár, a falc nélküli ajtószárnyban kulcsos zárral, zárbetéttel, kulcs nélküli vagy fürdőszobai zárszerkezettel záródó mágneszár

ÜVEGEZÉS

- alapfelszerelésként edzett átlátszó vagy tejúveg, vagy felár ellenében mindkét oldalán sima felületű, VSG 221 biztonsági tejúveg
- az üvegezés megfordítható REWERS típusúra (alapkivitelű üvegezés: AWERS)

ELÉRHETŐ MEGOLDÁSOK (123-134 oldal)

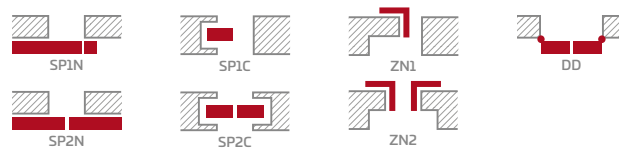

ELÉRHETŐ AJTÓSZÁRNY SZÉLESSÉGEK

60 70 80 90 100

FELÁRAS EXTRÁK

alsó szellőzőnyílás

fautánzatú műanyag szellőzők (4 db)

Fémből készült kerek vagy négyzetes szellőzők (4 db); felület: szálciszolt nikkal, patina, fehér vagy fekete

szellőzőrács (kizárólag a következő szárny szélességekhez: 80, 90, 100)

„100”-as méretű falcos és falc nélküli ajtószárny

mindkét oldalán sima felületű, ragasztott VSG 221 biztonsági tejúveg

fémből készült zsanérburkolat a falcos ajtószárnyban (szín: szálciszolt nikkal, patina, fényezett króm, fényezett sárgaréz, fehér és fekete)

takaró tömítés

GREKO



PREMIUM

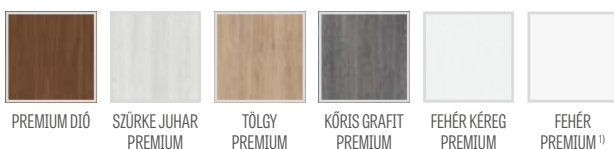

CPL

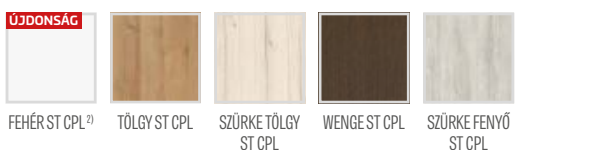

MDF keretelem GREKO fóliához



Ragasztott fa keretelem PREMIUM és CPL fóliához

¹⁾ festett hatású, sima fehér fólia

²⁾ 2020.05.01-től kapható

FLOKS



BELTÉRI FALCOS VAGY FALC NÉLKÜLI KERETES STILE AJTÓSZÁRNY



FLOKS 8
TÖLGY ST CPL dekorfólia, matt szálcsiszolt króm CUBE kilincs



FLOKS 1



FLOKS 2



FLOKS 3



FLOKS 4



FLOKS 5



FLOKS 6



FLOKS 7



FLOKS 8

FLOKS 1 modell TÖLGY ST CPL fóliával és matt szálcsiszolt króm CUBE kilincssel



SZERKEZET

- STILE kerettechnológiával gyártott falcos vagy falc nélküli ajtószárny
- GREKO fóliával borított, MDF lemezből készült keretelemek vagy PREMIUM vagy CPL fóliával borított, vékony HDF lapokkal fedett rétegelt lemezből készült függőleges keretelemek
- 4mm vastag HDF lapból készült GREKO, CPL vagy PREMIUM fóliával borított betét
- Kétfélt felületű alumínium betétek

VASALAT

- három 2-csapos ezüst zsanér a falcos ajtószárnyban vízszintes irányú szabályozással
- három rejtett zsanér a falc nélküli ajtószárnyban
- a falcos ajtószárnyban reteszszár, a falc nélküli ajtószárnyban kulcsos zárral, zárbetéttel, kulcs nélküli vagy fürdőszobai zárszerkezettel záródó mágneszár

ÜVEGEZÉS

- alapfelszerelésként edzett átlátszó vagy tejúveg, vagy felár ellenében mindkét oldalán sima felületű, VSG 221 biztonsági tejúveg vagy fekete üveg **UJDONSÁG**
- az üvegezés megfordítható REWERS típusúra (alap kivételű üvegezés: AWERS)

ELÉRHETŐ MEGOLDÁSOK (123-134 oldal)

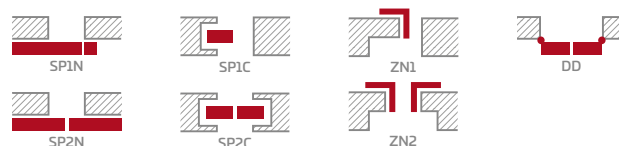

ELÉRHETŐ AJTÓSZÁRNY SZÉLESSÉGEK

60 70 80 90 100

FELÁRAS EXTRÁK

alsó szellőzőnyílás

fautánzatú műanyag szellőzők (4 db)

Fémből készült kerek vagy négyszögletes szellőzők (4 db); felület: szálcsiszolt nikkal, patina, fehér vagy fekete

szellőzőrács (kizárólag a következő szárny szélességekhez: 80, 90, 100)

„100”-as méretű falcos és falc nélküli ajtószárny

mindkét oldalán sima felületű, ragasztott VSG 221 biztonsági tejúveg vagy fekete **UJDONSÁG** üveg

fémből készült zsanérburkolat a falcos ajtószárnyban (szín: szálcsiszolt nikkal, patina, fényezett króm, fényezett sárgaréz, fehér és fekete)

takaró tömítés

GREKO



PREMIUM

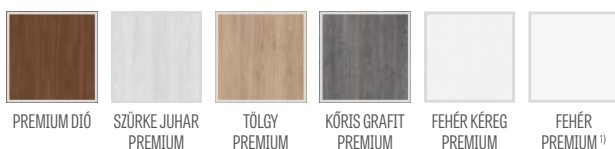

CPL



MDF keretelem GREKO fóliához



Ragasztott fa keretelem PREMIUM és CPL fóliához

¹⁾ festett hatású, sima fehér fólia

²⁾ 2020.05.01-től kapható



KROKUS



BELTÉRI FALCOS VAGY FALC NÉLKÜLI KERETES STILE AJTÓSZÁRNY



KROKUS 1
DIÓ GREKO dekorfólia, DECO kilincs



KROKUS 1



KROKUS 2



KROKUS 3



KROKUS 4



KROKUS 5



KROKUS 6



KROKUS 1 modell DIÓ GREKO fóliával és DECO kilinccsel



SZERKEZET

- STILE kerettechnológiával gyártott falcos vagy falc nélküli ajtószárny
- GREKO fóliával borított, MDF lemezből készült keretelemek vagy PREMIUM vagy CPL fóliával borított, vékony HDF lapokkal fedett rétegelt lemezből készült függőleges keretelemek
- 4mm vastag HDF lapból készült GREKO, CPL vagy PREMIUM fóliával borított betét
- Kétfélt felületű alumínium betétek

VASALAT

- három 2-csapos ezüst zsanér a falcos ajtószárnyban vízszintes irányú szabályozással
- három rejtett zsanér a falc nélküli ajtószárnyban
- a falcos ajtószárnyban reteszszár, a falc nélküli ajtószárnyban kulcsos zárral, zárbetéttel, kulcs nélküli vagy fürdőszobai zárszerkezettel záródó mágneszár

ÜVEGEZÉS

- alapfelszerelésként edzett átlátszó vagy tejúveg, vagy felár ellenében mindkét oldalán sima felületű, VSG 221 biztonsági tejúveg
- az üvegezés megfordítható REWERS típusúra (alapkivitelű üvegezés: AWERS)

ELÉRHETŐ MEGOLDÁSOK (123-134 oldal)

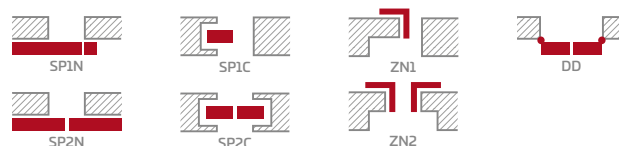

ELÉRHETŐ AJTÓSZÁRNY SZÉLESSÉGEK

60 70 80 90 100

FELÁRAS EXTRÁK

alsó szellőzőnyílás

fautánzatú műanyag szellőzők (4 db)

Fémből készült kerek vagy négyszögletes szellőzők (4 db); felület: szálciszolt nikkal, patina, fehér vagy fekete

szellőzőrács (kizárólag a következő szárny szélességekhez: 80, 90, 100)

„100”-as méretű falcos és falc nélküli ajtószárny

mindkét oldalán sima felületű, ragasztott VSG 221 biztonsági tejúveg

fémből készült zsanérburkolat a falcos ajtószárnyban (szín: szálciszolt nikkal, patina, fényezett króm, fényezett sárgaréz, fehér és fekete)

takaró tömítés

GREKO

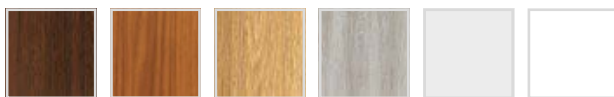

DIÓ GREKO

ARANY TÖLGY GREKO

TÖLGY GREKO

SZÜRKE TÖLGY GREKO

FEHÉR GREKO 1)

HÓFEHÉR GREKO 1)



SONOMA GREKO



FEHÉR FENYŐ GREKO



KÖZÉP TÖLGY GREKO



SZIL GREKO



SANREMO GREKO

PREMIUM



PREMIUM DIÓ

SZÜRKE JUHAR PREMIUM

TÖLGY PREMIUM

KÓRIS GRAFIT PREMIUM

FEHÉR KÉREG PREMIUM

FEHÉR PREMIUM 1)

CPL



FEHÉR ST CPL 2)

TÖLGY ST CPL

SZÜRKE TÖLGY ST CPL

WENGE ST CPL

SZÜRKE FENYŐ ST CPL



MDF keretelem GREKO fóliához



Ragasztott fa keretelem PREMIUM és CPL fóliához

¹⁾ festett hatású, sima fehér fólia

²⁾ 2020.05.01-től kapható

KAMELIA



BELTÉRI FALCOS VAGY FALC NÉLKÜLI KERETES STILE AJTÓSZÁRNY



KAMELIA 1
KÓRIS GRAFIT PREMIUM dekorfólia, matt szálcsiszolt króm CUBE kilincs



KAMELIA 1



KAMELIA 2



KAMELIA 3



KAMELIA 4



KAMELIA 5



KAMELIA 6



KAMELIA 7



KAMELIA 8

KAMELIA 1 KÓRIS GRAFIT PREMIUM fóliával és matt szálcsiszolt króm CUBE kiilincsel



SZERKEZET

- STILE kerettechnológiával gyártott falcos vagy falc nélküli ajtószárny
- GREKO fóliával borított, MDF lemezből készült keretelemek vagy PREMIUM vagy CPL fóliával borított, vékony HDF lapokkal fedett rétegelt lemezből készült függőleges keretelemek
- 4mm vastag HDF lapból készült GREKO, CPL vagy PREMIUM fóliával borított betét

VASALAT

- három 2-csapos ezüst zsanér a falcos ajtószárnyban vízszintes irányú szabályozással
- három rejtett zsanér a falc nélküli ajtószárnyban
- a falcos ajtószárnyban retesz zár, a falc nélküli ajtószárnyban kulcsos zárral, zárbetéttel, kulcs nélküli vagy fürdőszobai zárszerkezettel záródó mágneszár

ÜVEGEZÉS

- alapfelszerelésként edzett átlátszó vagy tejüveg, vagy felár ellenében mindkét oldalán sima felületű, VSG 221 biztonsági tejüveg
- az üvegezés megfordítható REWERS típusúra (alapkivételü üvegezés: AWERS)

ELÉRHETŐ MEGOLDÁSOK (123-134 oldal)

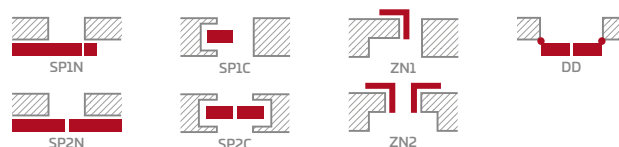

ELÉRHETŐ AJTÓSZÁRNY SZÉLESSÉGEK

60 70 80 90 100

FELÁRAS EXTRÁK

alsó szellőzőnyílás

fautánzatú műanyag szellőzők (4 db)

Fémből készült kerek vagy négyszögletes szellőzők (4 db); felület: szálcsiszolt nikkal, patina, fehér vagy fekete

szellőzőrács (kizárólag a következő szárny szélességekhez: 80, 90, 100)

„100”-as méretű falcos és falc nélküli ajtószárny

mindkét oldalán sima felületű, ragasztott VSG 221 biztonsági tejüveg

fémből készült zsanérburkolat a falcos ajtószárnyban (szín: szálcsiszolt nikkal, patina, fényezett króm, fényezett sárgaréz, fehér és fekete)

takaró tömítés

GREKO



PREMIUM

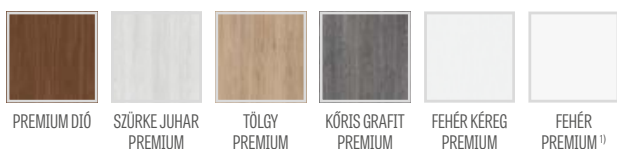

CPL



1) festett hatású, sima fehér fólia

2) függőleges keretelemek színe fehér greko, a keresztlécek és betétek színe dió greko

3) 2020.05.01-től kapható

PETUNIA



BELTÉRI FALCOS VAGY FALC NÉLKÜLI KERETES STILE AJTÓSZÁRNY



PETUNIA 1
TÓLGY PREMIUM dekorfólia, TOPAZ INOX kilincs



PETUNIA 1



PETUNIA 2



PETUNIA 3



PETUNIA 4



PETUNIA 5



PETUNIA 6



PETUNIA 7



PETUNIA 8

PETUNIA 1 modell TÖLGY PREMIUM fóliával és TOPAZ INOX kilinccsel



SZERKEZET

- STILE kerettechnológiával gyártott falcos vagy falc nélküli ajtószárny
- GREKO fóliával borított, MDF lemezből készült keretelemek vagy PREMIUM vagy CPL fóliával borított, vékony HDF lapokkal fedett rétegelt lemezből készült függőleges keretelemek
- 4mm vastag HDF lapból készült GREKO, CPL vagy PREMIUM fóliával borított betét

VASALAT

- három 2-csapos ezüst zsanér a falcos ajtószárnyban vízszintes irányú szabályozással
- három rejtett zsanér a falc nélküli ajtószárnyban
- a falcos ajtószárnyban retesz zár, a falc nélküli ajtószárnyban kulcsos zárral, zárbetéttel, kulcs nélküli vagy fürdőszobai zárszerkezettel záródó mágneszár

ÜVEGEZÉS

- alapfelszerelésként edzett átlátszó vagy tejüveg, vagy felár ellenében mindkét oldalán sima felületű, VSG 221 biztonsági tejüveg
- az üvegezés megfordítható REWERS típusúra (alapkitételű üvegezés: AWERS)

ELÉRHETŐ MEGOLDÁSOK (123-134 oldal)

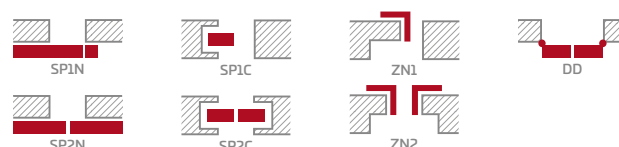

ELÉRHETŐ AJTÓSZÁRNY SZÉLESSÉGEK

60 70 80 90 100

FELÁRAS EXTRÁK

alsó szellőzőnyílás

fautánzatú műanyag szellőzők (4 db)

Fémből készült kerek vagy négyszögletes szellőzők (4 db); felület: szálciszolt nikkel, patina, fehér vagy fekete

szellőzőrács (kizárólag a következő szárny szélességekhez: 80, 90, 100)

„100”-as méretű falcos és falc nélküli ajtószárny

mindkét oldalán sima felületű, ragasztott VSG 221 biztonsági tejüveg

fémből készült zsanérburkolat a falcos ajtószárnyban (szín: szálciszolt nikkel, patina, fényezett króm, fényezett sárgaréz, fehér és fekete)

takaró tömítés

GREKO



PREMIUM

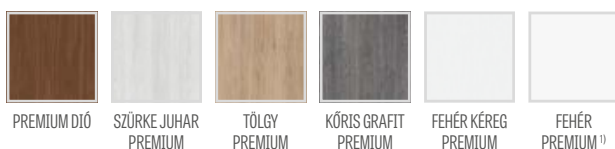

CPL



MDF keretelem GREKO fóliához



Ragasztott fa keretelem PREMIUM és CPL fóliához

¹⁾ festett hatású, sima fehér fólia

²⁾ 2020.05.01-től kapható

AZALIA

BELTÉRI FALCOS VAGY FALC NÉLKÜLI KERETES STILE AJTÓSZÁRNY



AZALIA 1
TÖLGY ST CPL dekorfólia, matt szálcsiszolt króm CUBE kilincs



AZALIA 1



AZALIA 2



AZALIA 3



AZALIA 4



AZALIA 5



AZALIA 6



AZALIA 7



AZALIA 8

AZALIA 1 modell TÖLGY ST CPL fóliával és matt szálcsiszolt króm CUBE kilinccsel



SZERKEZET

- STILE kerettechnológiával gyártott falcos vagy falc nélküli ajtószárny
- GREKO fóliával borított, MDF lemezből készült keretelemek vagy PREMIUM vagy CPL fóliával borított, vékony HDF lapokkal fedett rétegelt lemezből készült függőleges keretelemek
- 4mm vastag HDF lapból készült GREKO, CPL vagy PREMIUM fóliával borított betét

VASALAT

- három 2-csapos ezüst zsanér a falcos ajtószárnyban vízszintes irányú szabályozással
- három rejtett zsanér a falc nélküli ajtószárnyban
- a falcos ajtószárnyban retesz zár, a falc nélküli ajtószárnyban kulcsos zárral, zárbetéttel, kulcs nélküli vagy fürdőszobai zárszerkezettel záródó mágneszár

ÜVEGEZÉS

- alapfelszerelésként edzett átlátszó vagy tejüveg, vagy felár ellenében mindkét oldalán sima felületű, VSG 221 biztonsági tejüveg
- az üvegezés megfordítható REWERS típusúra (alapkiviteli üvegezés: AWERS)

ELÉRHETŐ MEGOLDÁSOK (123-134 oldal)

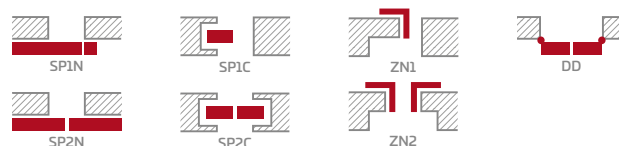

ELÉRHETŐ AJTÓSZÁRNY SZÉLESSÉGEK

60 70 80 90 100

FELÁRAS EXTRÁK

alsó szellőzőnyílás

fautánzatú műanyag szellőzők (4 db)

Fémből készült kerek vagy négyszögletes szellőzők (4 db); felület: szálcsiszolt nikkal, patina, fehér vagy fekete

szellőzőrács (kizárólag a következő szárny szélességekhez: 80, 90, 100)

„100”-as méretű falcos és falc nélküli ajtószárny

mindkét oldalán sima felületű, ragasztott VSG 221 biztonsági tejüveg

fémből készült zsanérburkolat a falcos ajtószárnyban (szín: szálcsiszolt nikkal, patina, fényezett króm, fényezett sárgaréz, fehér és fekete)

takaró tömítés

GREKO



PREMIUM

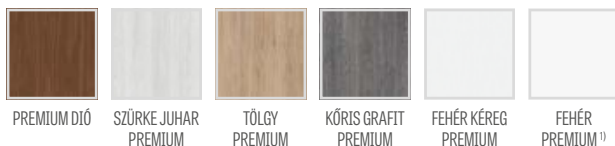

CPL



MDF keretelem GREKO fóliához



Ragasztott fa keretelem PREMIUM és CPL fóliához

¹⁾ festett hatású, sima fehér fólia

²⁾ 2020.05.01-től kapható

HIACYNT

BELTÉRI FALCOS VAGY FALC NÉLKÜLI KERETES STILE AJTÓSZÁRNY



HIACYNT 6
KÖZÉP TÖLGY GREKO dekorfólia, TOPAZ INOX kilincs



HIACYNT 1



HIACYNT 2



HIACYNT 3



HIACYNT 4



HIACYNT 5



HIACYNT 6



HIACYNT 7



HIACYNT 8

HIACYNT 1 modell KÖZÉP TÖLGY GREKO fóliával és TOPPAZ INOX kilincsel



SZERKEZET

- STILE kerettechnológiával gyártott falcos vagy falc nélküli ajtószárny
- GREKO fóliával borított, MDF lemezből készült keretelemek vagy PREMIUM vagy CPL fóliával borított, vékony HDF lapokkal fedett rétegelt lemezből készült függőleges keretelemek
- 22 mm vastag HDF lapból készült GREKO, CPL vagy PREMIUM fóliával borított betét

VASALAT

- három 2-csapos ezüst zsanér a falcos ajtószárnyban vízszintes irányú szabályozással
- három rejtett zsanér a falc nélküli ajtószárnyban
- a falcos ajtószárnyban reteszszár, a falc nélküli ajtószárnyban kulcsos zárral, zárbetéttel, kulcs nélküli vagy fürdőszobai zárszerkezettel záródó mágneszár

ÜVEGEZÉS

- alapfelszerelésként edzett átlátszó vagy tejúveg, vagy felár ellenében mindkét oldalán sima felületű, VSG 221 biztonsági tejúveg
- az üvegezés megfordítható REWERS típusúra (alapkitelű üvegezés: AWERS)

ELÉRHETŐ MEGOLDÁSOK (123-134 oldal)

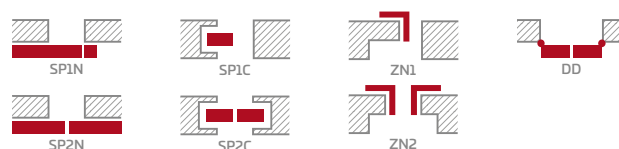

ELÉRHETŐ AJTÓSZÁRNY SZÉLESSÉGEK

60 70 80 90 100

FELÁRAS EXTRÁK

alsó szellőzőnyílás

fautáztatú műanyag szellőzők (4 db)

Fémből készült kerek vagy négyszögletes szellőzők (4 db); felület: szálciszolt nikkel, patina, fehér vagy fekete

szellőzőrács (kizárólag a következő szárny szélességekhez: 80, 90, 100)

„100”-as méretű falcos és falc nélküli ajtószárny

mindkét oldalon sima felületű ragasztott biztonsági VSG 221 tejúveg

fémből készült zsanérburkolat a falcos ajtószárnyban (szín: szálciszolt nikkel, patina, fényezett króm, fényezett sárgaréz, fehér és fekete)

takaró tömítés

GREKO

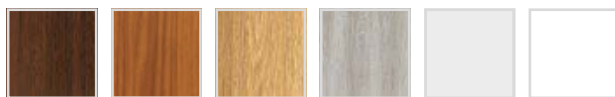

DIÓ GREKO

ARANY TÖLGY GREKO

TÖLGY GREKO

SZÜRKE TÖLGY GREKO

FEHÉR GREKO 1)

HÓFEHÉR GREKO 1)



SONOMA GREKO



FEHÉR FENYŐ GREKO



KÖZÉP TÖLGY GREKO



SZIL GREKO



SANREMO GREKO

PREMIUM



PREMIUM DIÓ

SZÜRKE JUHAR PREMIUM

TÖLGY PREMIUM

KÓRIS GRAFIT PREMIUM

FEHÉR KÉREG PREMIUM

FEHÉR PREMIUM 1)

CPL

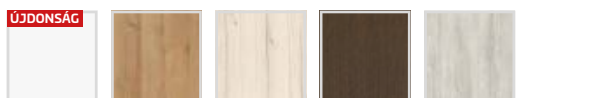

FEHÉR ST CPL 2)

TÖLGY ST CPL

SZÜRKE TÖLGY ST CPL

WENGE ST CPL

SZÜRKE FENYŐ ST CPL



MDF keretelem GREKO fóliához



Ragasztott fa keretelem PREMIUM és CPL fóliához

¹⁾ festett hatású, sima fehér fólia

²⁾ 2020.05.01-től kapható

FRAGI

BELTÉRI FALCOS KERETES STILE AJTÓSZÁRNY

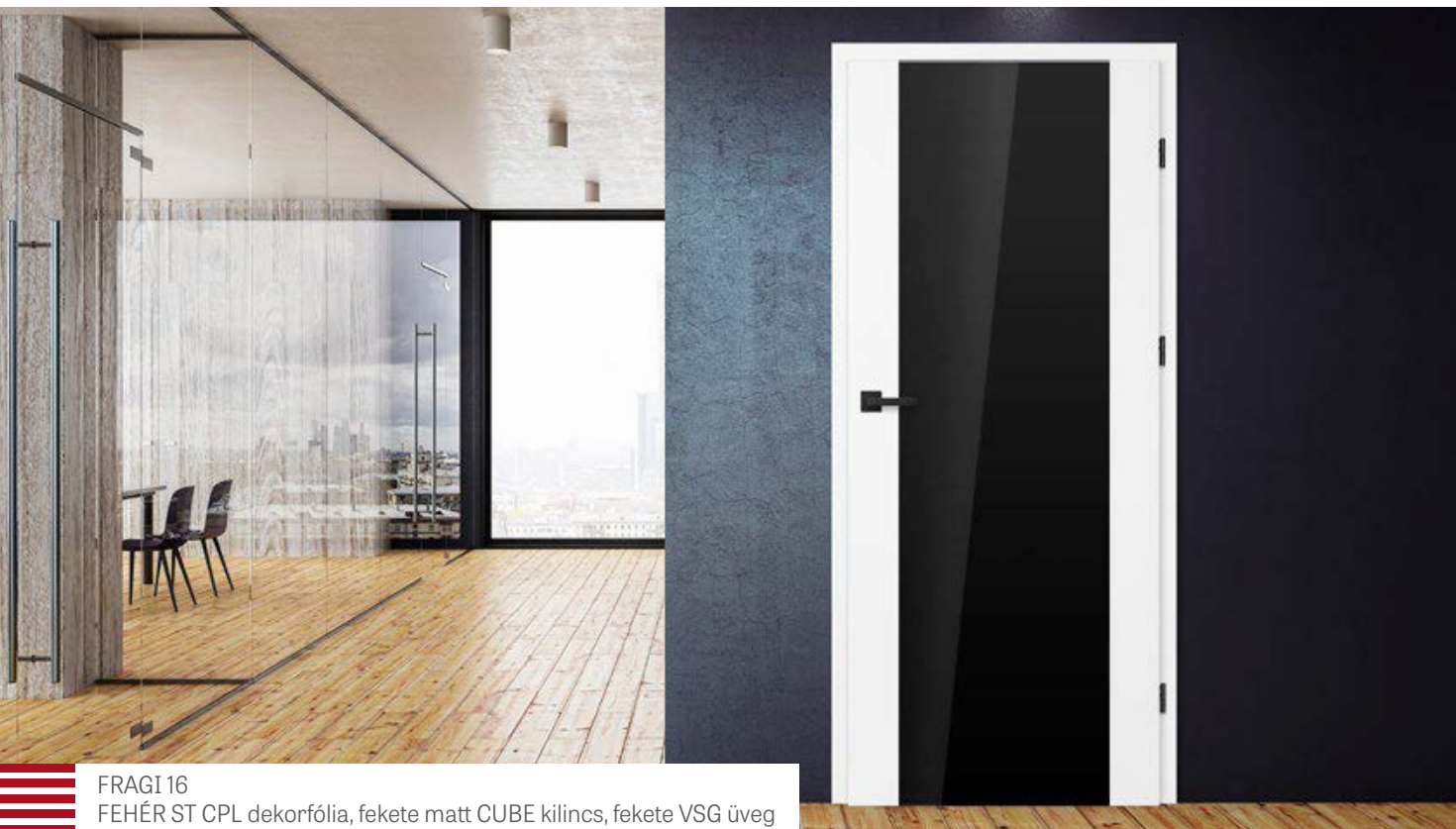

FRAGI 16
FEHÉR ST CPL dekorfólia, fekete matt CUBE kilincs, fekete VSG üveg



FRAGI 1



FRAGI 4
DECORMAT



FRAGI 5
ÁTLÁTSZÓ



FRAGI 7
DECORMAT GRAFIT



FRAGI 9



FRAGI 10



FRAGI 15
VSG/ESG matt



FRAGI 16
VSG/ESG fekete

FRAGI 4 modell DIÓ GREKO fóliával és DECO kilincssel



GREKO



PREMIUM

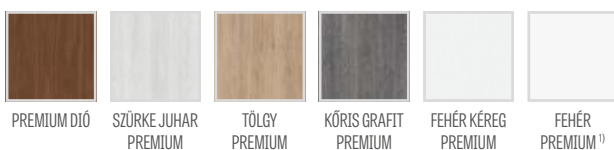

CPL



MDF keretlem GREKO fóliához



Ragasztott fa keretlem PREMIUM és CPL fóliához

SZERKEZET

- STILE kerechnológiával gyártó falcos ajtószárny
- GREKO fóliával borított, MDF lemezből készült keretelemek vagy PREMIUM vagy CPL fóliával borított, vékony HDF lapokkal fedett rétegelt lemezből készült keretelemek

VASALAT

- három 2-csapos ezüst zsanér a falcos ajtószárnyban vízszintes irányú szabályozással
- kulcsos rászegzős zár, cilindres, kulcsszerkezet nélküli, vagy önreteszelő mechanikus zár

ÜVEGEZÉS

- 8 mm-es edzett üveg vagy edzett üveg és ragasztott VSG/ESG 441 tejüveg vagy fekete **ÚJDONSÁG** biztonsági, mindkét oldalon sima felületű üveg (Fragi 15 és Fragi 16 modellek)
- az üvegezés megfordítható REWERS típusúra (alapkitelű üvegezés: AWERS)

ELÉRHETŐ MEGOLDÁSOK (132-134 oldal)



ELÉRHETŐ AJTÓSZÁRNY SZÉLESSÉGEK

60 70 80 90

FELÁRAS EXTRÁK

alsó szellőzőnyílás

fém-ből készült zsanérburkolat a falcos ajtószárnyban (szín: szálcsiszolt nikkal, patina, fényezett króm, fényezett sárgaréz, fehér és fekete)

Figyelem:

Az ábrázolt ajtók csak a „80”-as szélességű ajtószárnyra vonatkoznak. A FRAGI 1, modell többi szélessége esetében csekély különbség mutatkozik az ábrán látható arányokhoz képest. Részletes információ és további képek a www.erkado.pl weblapon található.

„AWERS” NORMÁL ÜVEGEZÉS

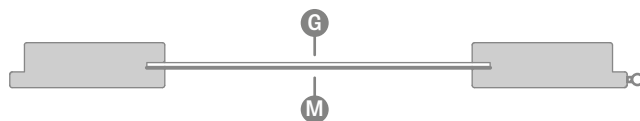

„REWERS” RENDELHETŐ ÜVEGEZÉS

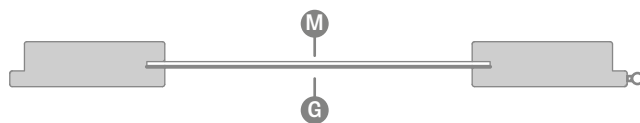

G sima oldal; **M** díszített, matt oldal

¹⁾ festett hatású, sima fehér fólia

²⁾ 2020.05.01-től kapható



GRAF ÜVEGAJTÓK

BELTÉRI ÜVEGAJTÓ-SZÁRNYAK



GRAF 8 DECORMAT



GRAF 9 ÁTLÁTSZÓ



GRAF 11 DECORMAT GRAFIT



GRAF 17



GRAF 22



GRAF 26 DARK GREY

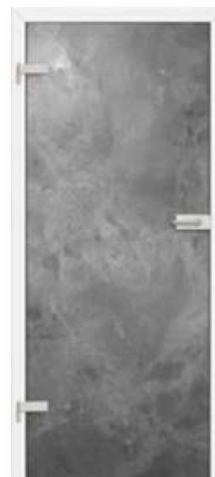

GRAF 27



GRAF 28



GRAF 29



GRAF 32



GRAF 35



GRAF 38



SZERKEZET

- 8 mm-es edzett üveg, 8 mm-es anyagában színezett üveg (GRAF 26), valamint laminált üveg 44.3 (GRAF 27, 28, 29)
- az üvegezés megfordítható REWERS típusúra (alapkivitelű üvegezés: AWERS)
- tejüveg fekete vagy fehér színű festett mintákkal

FIX ÉS ÁLLÍTHATÓ SZÉLESSÉGŰ TOK

- a falcos ajtószárnyakhoz tartozó állítható és fix szélességű tokok ára a 148-150. oldalon található
- elektromos zár alkalmazása nem lehetséges
- Az üveglapokhoz szánt ajtótokokban 10 mm-es tengelyű zsanér kerül alkalmazásra
- **A GRAF ÜVEGAJTÓ-SZÁRNYAKHOZ KIZÁRÓLAG FALCOS, MINDEN TÍPUSÚ DEKORSZÍNBEN KAPHATÓ AJTÓTOKOK, VALAMINT ACÉL ÉS FESTETT, FEHÉR TITÁN UV AJTÓTOKOK KAPHATÓK**

FIGYELEM: A teljes üvegezett ajtószárny kínálat, valamint azok változatai a www.erkado.pl weboldalon található. Az ott feltüntetett modellek a B2B panelen keresztül is megrendelhetők.

Részletek a www.erkado.pl oldalon



ELÉRHETŐ AJTÓSZÁRNY SZÉLESSÉGEK

60 70 80 90 (feláron)

FELÁRAS EXTRÁK

„90”-es ajtószárny

alsó szellőzőnyílás

METAL-BUD vasalat rozsdamentes acél

Metal-Bud

PRODUCENT KLAMEK

Elérhető formák: ovális vagy téglalap



2A OVÁLIS



3A OVÁLIS



1A OVÁLIS



4AZ KÜLSŐ OVÁLIS
4AW BELSŐ OVÁLIS



ZSANÉR ovális



2B TÉGLALAP



3B TÉGLALAP

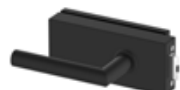

1B TÉGLALAP



4BZ KÜLSŐ TÉGLALAP
4BW BELSŐ TÉGLALAP



ZSANÉR szögletes

UNO PREMIUM



LAKKOZOTT, FALCOS, FALC NÉLKÜLI ÉS FORDÍTOTT AJTÓSZÁRNYAK



UNO PREMIUM
fekete matt CUBE kilincs

Falc nélküli ajtó, 8 cm-es takaróléc, tok illesztése 90°-ban, tok feletti nézet



Falcos ajtó, 8 cm-es takaróléc, tok illesztése 45°-ban, tok feletti nézet



Falcos, 6 cm-es takaróléc, tok illesztése 45°-ban, zsanér feletti nézet



UNO PREMIUM modell fekete matt CUBE kilinccsel



LAKKOZOTT



TITÁN FEHÉR UV

ELÉRHETŐ MEGOLDÁSOK (123-134 oldal)



SP1N



SP1C

ÚJDONSAG



DD



SP2N



SP2C

ÚJDONSAG

ELÉRHETŐ AJTÓSZÁRNY SZÉLESSÉGEK

60 70 80 90 100

SZERKEZET

- falcos, fordított vagy falc nélküli ajtószárny
- a belső keretelem HDF borítású fából készült (az oldalsók, a fenti és az alsó MDF-ből)
- a stabilizáló kitöltés „méhsejtrács” vagy felár ellenében teljes lemez

KIALAKÍTÁS

- vízalapú lakkal festett, UV-technológiával tartósított, fokozott igénybevételnek ellenálló szárnyak és tok
- az ajtószárny élei standard technológiával kerültek kialakításra

VASALAT

- három betekerhető csapos zsanér a falcos ajtószárnyban
- három rejtett zsanér a falc nélküli ajtószárnyban vagy kettő a fordított szárnyban
- a falcos ajtószárnyban reteszár, a falc nélküli és a fordított ajtószárnyban kulcsos zárral, zárbetéttel, kulcs nélküli vagy fűrdőszobai zárszerkezettel záródó mágneszár

FELÁRAS EXTRÁK

fordított ajtószárny **ÚJDONSAG**

kitöltés teljes lemezzel

alsó szellőzőnyílás

„100”-as méretű falcos és falc nélküli ajtószárny

fémű készült zsanérburkolat a falcos ajtószárnyban (szín: szálcsiszolt nikkal, patina, fényezett króm, fényezett sárgaréz, fehér és fekete);

1 zsanér készletének ára

takaró tömítés

TURAN

LAKKOZOTT FALCOS ÉS FALC NÉLKÜLI AJTÓSZÁRNYAK



TURAN 4
fekete matt CUBE kilincs



TURAN 1



TURAN 2



TURAN 3



TURAN 4



TURAN 5

TURAN 5 modell fekete matt CUBE kiilincsel



LAKKOZOTT



TITÁN FEHÉR UV

ELÉRHETŐ MEGOLDÁSOK (123-134 oldal)



SP1N



SP1C

ÚJDONSÁG



DD

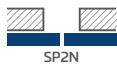

SP2N



SP2C

ÚJDONSÁG

ELÉRHETŐ AJTÓSZÁRNY SZÉLESSÉGEK

60 70 80 90 100

SZERKEZET

- STILE kerettechnológiával gyártott falcos vagy falc nélküli ajtószárny
- a függőleges keretelemek rétegelt lemezből készültek, vékony HDF lapokkal vannak lefedve, fóliával borítva és UV-álló lakkal lefestve
- 16 mm vastag HDF lapból készült, mart és UV-álló lakkal festett betét

KIALAKÍTÁS

- vízalapú lakkal festett, UV-technológiával tartósított, fokozott igénybevételnek ellenálló szárnyak és tok

VASALAT

- három 2-csapos ezüst zsanér a falcos ajtószárnyban vízszintes irányú szabályozással
- három rejtett zsanér a falc nélküli ajtószárnyban
- a falcos ajtószárnyban retesz zár, a falc nélküli ajtószárnyban kulcsos zár, zárbetét, kulcs nélküli vagy fürdőszobai zárszerkezettel záródó mágneszár

ÜVEGEZÉS

- TURAN 1 modell 8mm-es edzett üveggel vagy felár ellenében mindkét oldalán sima VSG441 ragasztott biztonsági tejjüveggel vagy fekete üveggel **ÚJDONSÁG**

MARÁS

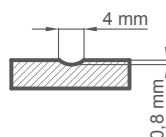

FELÁRAS EXTRÁK

alsó szellőzőnyílás

„100”-as méretű falcos és falc nélküli ajtószárny

fémű készült zsanérburkolat a falcos ajtószárnyban (szín: szálciszolt nikkal, patina, fényezett króm, fényezett sárgaréz, fehér és fekete);
1 zsanér készletének ára

takaró tömítés

mindkét oldalán sima felületű, ragasztott VSG 441 biztonsági tejjüveg vagy fekete üveg **ÚJDONSÁG**

MILDA

LAKKOZOTT, FALCOS, FALC NÉLKÜLI ÉS FORDÍTOTT AJTÓSZÁRNYAK

produkt rekomendowany
do konkursu



2019



MILDA 4
fekete CUBE PREMIUM kilincs



MILDA 1



MILDA 2



MILDA 3



MILDA 4



MILDA 5

MILDA 2 modell fekete CUBE PREMIUM kilinccsel



LAKKOZOTT



TITÁN FEHÉR UV

ELÉRHETŐ MEGOLDÁSOK (123-134 oldal)

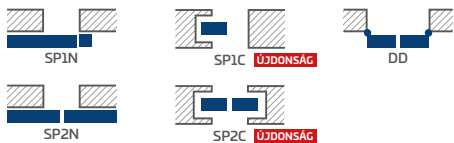

ELÉRHETŐ AJTÓSZÁRNY SZÉLESSÉGEK

60 70 80 90 100

SZERKEZET

- falcos, fordított vagy falc nélküli ajtószárny
- a belső keretelem HDF borítású fából készült (az oldalsók, a fenti és az alsó MDF-ből)
- a stabilizáló kitöltés „méhsejtrács” vagy felár ellenében teljes lemez

KIALAKÍTÁS

- vízalapú lakkal festett, UV-technológiával tartósított, fokozott igénybevételnek ellenálló szárnyak és tok
- az ajtószárny élei standard vagy falc nélküli technológiával kerültek kialakításra

VASALAT

- három betekerhető csapos zsanér a falcos ajtószárnyban
- három rejtett zsanér a falc nélküli vagy kettő a fordított szárnyban
- a falcos ajtószárnyban reteszár, a falc nélküli és a fordított ajtószárnyban kulcsos zárral, zárbetéttel, kulcs nélküli vagy fűrdőszobai zárszerkezettel záródó mágneszár

MARÁS

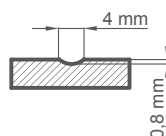

FELÁRAS EXTRÁK

fordított ajtószárny **ÚJDONSÁG**

kitöltés teljes lemezzel

alsó szellőzőnyílás

„100”-as méretű falcos és falc nélküli ajtószárny

fémű készült zsanérburkolat a falcos ajtószárnyban (szín: szálciszolt nikkal, patina, fényezett króm, fényezett sárgaré, fehér és fekete);

1 zsanér készletének ára

takaró tömítés

BALDUR



LAKKOZOTT, FALCOS, FALC NÉLKÜLI ÉS FORDÍTOTT AJTÓSZÁRNYAK



BALDUR 3
CUBE PREMIUM kilincs



BALDUR 1



BALDUR 2



BALDUR 3



BALDUR 4



BALDUR 5



BALDUR 6

BALDUR1 modell CUBE PREMIUM kilinccsel és fekete VSG 221 ragasztott üveggel



LAKKOZOTT



TITÁN FEHÉR UV

ELÉRHETŐ MEGOLDÁSOK¹⁾ (123-134 oldal)

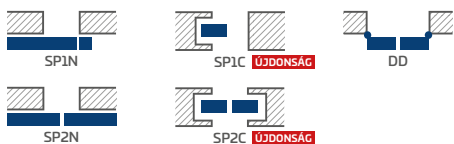

ELÉRHETŐ AJTÓSZÁRNY SZÉLESSÉGEK

60 70 80 90 100

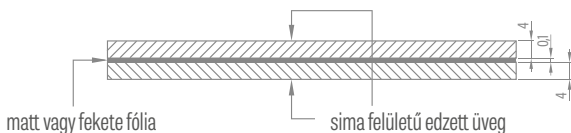

Normál VSG/ESG ragasztott és edzett teüveg vagy fekete üveg **UJDONSÁG**

SZERKEZET

- falcos, fordított vagy falc nélküli ajtószárny
- a belső keretelem HDF borítású fából készült (az oldalsók, a fenti és az alsó MDF-ből)
- a stabilizáló kitöltés „méhsejtrács” vagy felár ellenében teljes lemez

KIALAKÍTÁS

- vízalapú lakkal festett, UV-technológiával tartósított, fokozott igénybevételnek ellenálló szárnyak és tok
- az ajtószárny élei standard vagy falc nélküli technológiával kerültek kialakításra

VASALAT

- három betekerhető csapos zsanér a falcos ajtószárnyban
- három rejtett zsanér a falc nélküli vagy kettő a fordított szárnyban
- a falcos ajtószárnyban reteszár, a falc nélküli és a fordított ajtószárnyban kulcsos zár, zárbetéttel, kulcs nélküli vagy fűrdőszobai zárszerkezettel záródó mágneszár

ÜVEGEZÉS

- **BALDUR 1, 3, 5** alapfelszerelésként ragasztott és edzett VSG/ESG 441 biztonsági üveg, mindkét oldalán sima felületű teüveg vagy fekete üveg **UJDONSÁG**
- állandó üvegszélesség; BALDUR 1 - 50 mm; BALDUR 3, 5 - 210 mm

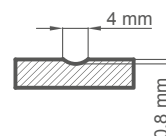

MARÁS

FELÁRAS EXTRÁK

fordított ajtószárny **UJDONSÁG**

kitöltés teljes lemezzel

alsó szellőzőnyílás

„100”-as méretű falcos és falc nélküli ajtószárny

fémről készült zsanérburkolat a falcos ajtószárnyban (szín: szálciszított nikkell, patina, fényezett króm, fényezett sárgaréz, fehér és fekete);
1 zsanér készletének ára

takaró tömítés (nem vonatkozik a BALDUR 1, 3 és 5 modellre)

ALSÓ SZELLŐZŐS KIVÁGÁS



BALDUR 1



BALDUR 3

¹⁾ a BALDUR 1, 3 és 5 modell nem elérhető tolórendszerű és kétszárnyas kivitelben

ANUBIS



LAKKOZOTT, FALCOS, FALC NÉLKÜLI ÉS FORDÍTOTT AJTÓSZÁRNYAK

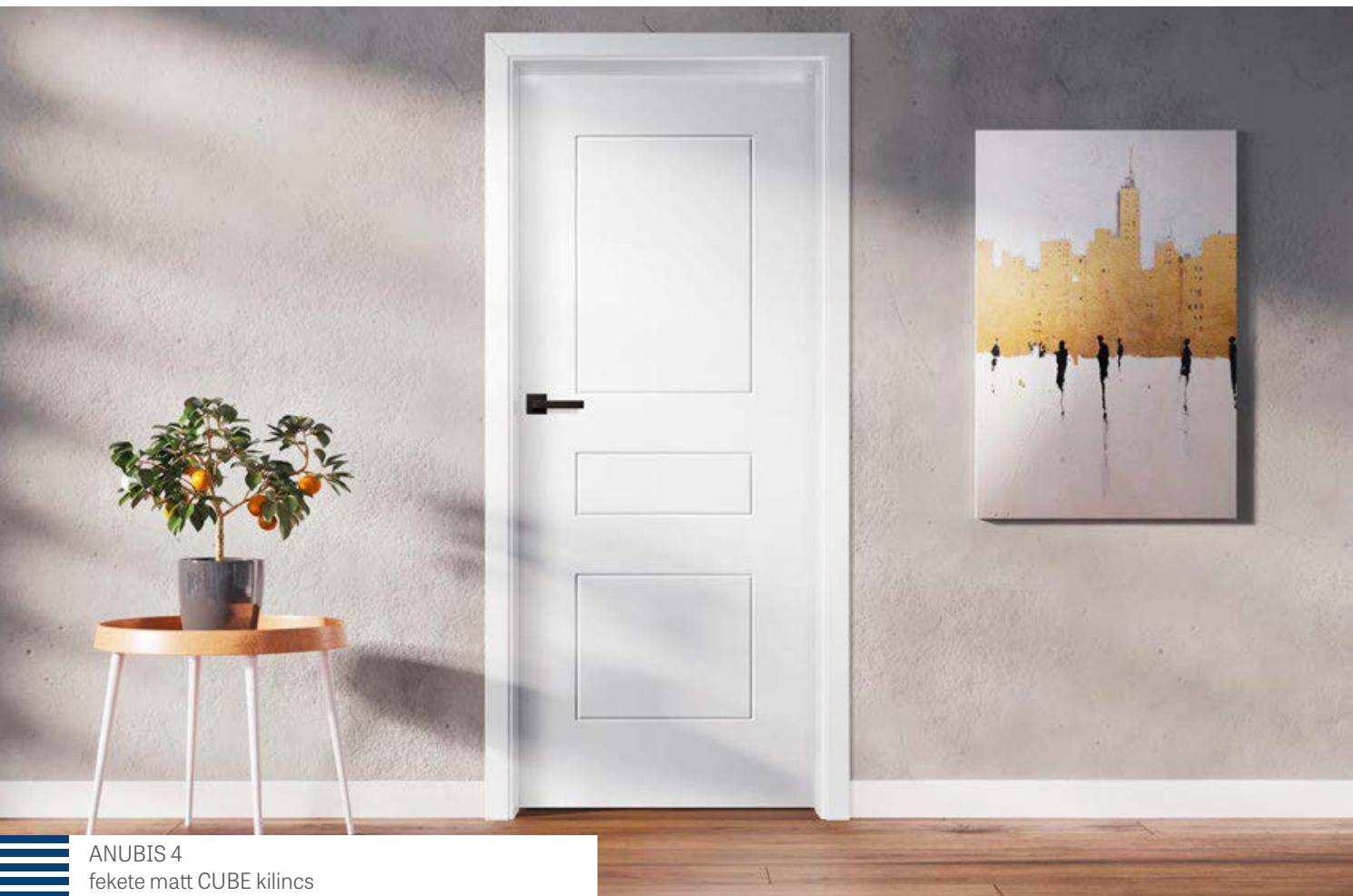

ANUBIS 4
fekete matt CUBE kilincs



ANUBIS 1



ANUBIS 2



ANUBIS 3



ANUBIS 4



ANUBIS 5

ANUBIS 3 modell fekete matt CUBE kilinccsel



LAKKOZOTT



TITÁN FEHÉR UV

ELÉRHETŐ MEGOLDÁSOK (123-134 oldal)

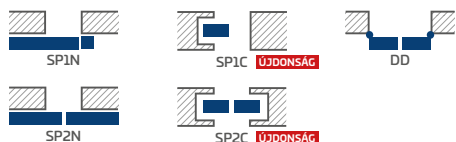

ELÉRHETŐ AJTÓSZÁRNY SZÉLESSÉGEK

60 70 80 90 100

SZERKEZET

- falcos, fordított vagy falc nélküli ajtószárny
- a belső keretelem HDF borítású fából készült (az oldalsók, a fenti és az alsó MDF-ből)
- a stabilizáló kitöltés „méhsejtrács” vagy felár ellenében teljes lemez

KIALAKÍTÁS

- vízalapú lakkal festett, UV-technológiával tartósított, fokozott igénybevételnek ellenálló szárnyak és tok
- az ajtószárny élei standard vagy falc nélküli technológiával kerültek kialakításra

VASALAT

- három betekerhető csapos zsanér a falcos ajtószárnyban
- három rejtett zsanér a falc nélküli vagy kettő a fordított szárnyban
- a falcos ajtószárnyban reteszár, a falc nélküli és a fordított ajtószárnyban kulcsos zárral, zárbetéttel, kulcs nélküli vagy fűdőszobai zárszerkezettel záródó mágneszár

MARÁS

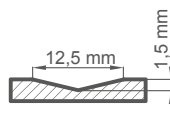

FELÁRAS EXTRÁK

fordított ajtószárny **UJDONSÁG**

kitöltés teljes lemezzel

alsó szellőzőnyílás

„100”-as méretű falcos és falc nélküli ajtószárny

fémű készült zsanérburkolat a falcos ajtószárnyban (szín: szálcsiszolt nikkal, patina, fényezett króm, fényezett sárgaréz, fehér és fekete);

1 zsanér készletének ára

takaró tömítés

SYLENA



LAKKOZOTT, FALCOS, FALC NÉLKÜLI ÉS FORDÍTOTT AJTÓSZÁRNYAK



SYLENA 2
fekete matt CUBE kilincs



SYLENA 1



SYLENA 2



SYLENA 3



SYLENA 4



SYLENA 5



SYLENA 6



SYLENA 7



SYLENA 8

SYLENA 7 modell fekete matt CUBE kilincssel



SZERKEZET

- falcos, fordított vagy falc nélküli ajtószárny
- a belső keretelem HDF borítású fából készült (az oldalsók, a fenti és az alsó MDF-ből)
- a stabilizáló kitöltés „méhsejtrács” vagy felár ellenében teljes lemez

KIALAKÍTÁS

- vízalapú lakkal festett, UV-technológiával tartósított, fokozott igénybevételnek ellenálló szárnyak és tok
- az ajtószárny élei standard vagy falc nélküli technológiával kerültek kialakításra

VASALAT

- három betekerhető csapos zsanér a falcos ajtószárnyban
- három rejtett zsanér a falc nélküli vagy kettő a fordított szárnyban
- a falcos ajtószárnyban reteszár, a falc nélküli és a fordított ajtószárnyban kulcsos zárral, zárbetéttel, kulcs nélküli vagy fűdőszobai zárszerkezettel záródó mágneszár

MARÁS

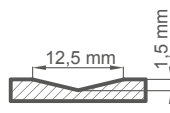

LAKKOZOTT



TITÁN FEHÉR UV

ELÉRHETŐ MEGOLDÁSOK (123-134 oldal)

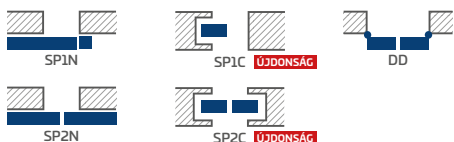

ELÉRHETŐ AJTÓSZÁRNY SZÉLESSÉGEK

60 70 80 90 100

FELÁRAS EXTRÁK

fordított ajtószárny **UJDONSÁG**

kitöltés teljes lemezzel

alsó szellőzőnyílás

„100”-as méretű falcos és falc nélküli ajtószárny

fémű készült zsanérburkolat a falcos ajtószárnyban (szín: szálcsiszolt nikkal, patina, fényezett króm, fényezett sárgaréz, fehér és fekete);

1 zsanér készletének ára

takaró tömítés

UNO PREMIUM

BELTÉRI FALCOS, FALC NÉLKÜLI ÉS FORDÍTOTT AJTÓSZÁRNYAK



UNO PREMIUM
TÖLGY PREMIUM dekorfólia, ma fekete LUNA PREMIUM kilincs

UNO PREMIUM model| DTÓ PREMIUM fóliával és LINEA kilinccsel



UNO PREMIUM model| TÖLGY PREMIUM fóliával és CUBE kilinccsel





SZERKEZET

- falcos, fordított vagy falc nélküli ajtószárny
- a belső keretelem HDF borítású fából készült (az oldalsók, a fenti és az alsó MDF-ből)
- a stabilizáló kitöltés „méhsejtrács” vagy felár ellenében teljes lemez

KIALAKÍTÁS

- Premium fóliával borított HDF lemez
- az ajtószárny élei standard falcos vagy falc nélküli technológiával kerültek kialakításra
- szélek a szárny színében vagy opcionálisan sima fekete színben (a kereszterezetes vörösfenyő kivételben az ajtószárny éle fekete kereszterezetes)

VASALAT

- három betekerhető csapos zsanér a falcos ajtószárnyban
- három rejtett zsanér a falc nélküli vagy kettő a fordított szárnyban
- a falcos ajtószárnyban reteszszár, a falc nélküli és a fordított ajtószárnyban mágneszár: kulcsos, zárbetétes, kulcs nélküli vagy fürdőszobai zárszerkezet

ELÉRHETŐ MEGOLDÁSOK (123-134 oldal)

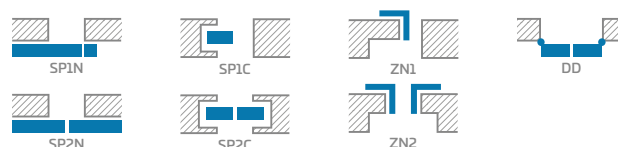

FELÁRAS EXTRÁK

fordított ajtószárny **ÚJDONSAG**

kitöltés teljes lemezzel

lapmegerősítés az önzáró alatt

karos ajtóbehúzó

kiegészítő alsó keresztléc (saját körben lerövidíthető max. 8 cm-ig)

Fémről készült kerek vagy négyszögletes szellőzők (4 db); felület: szálcsiszolt nikkel, patina, fehér vagy fekete

fautánzatú műanyag szellőzők (4 db)

szellőzőnyílás vagy -rács

„100”-as méretű falcos és falc nélküli ajtószárny

takaró tömítés

fémről készült zsanérburkolat a falcos ajtószárnyban (szálcsiszolt nikkel, patina, fényezett króm, fényezett sárgaréz, fehér és fekete);

rozsdamentes acél körablak: polírozott „króm” vagy szálcsiszolt „szatén”; decormat tejüveg, szintelen üveg, körablak belső átm.: 235 mm kívül 350 mm)

ajtószárny élkialakítása fekete

PREMIUM



PREMIUM DIÓ

SZÜRKE JUHAR
PREMIUM

TÖLGY
PREMIUM

FEHÉR KÉREG
PREMIUM

KŐRIS GRAFIT
PREMIUM



BETON
PREMIUM



KERESZTEREZETES
VÖRÖSFENYŐ

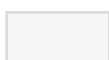

FEHÉR PREMIUM ¹⁾

¹⁾ festett hatású, sima fehér fólia

ELÉRHETŐ AJTÓSZÁRNY SZÉLESSÉGEK

60 70 80 90 100

ÉLKIALAKÍTÁS

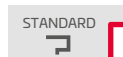

AJTÓSZÁRNY
ÉLKIALAKÍTÁSA
FEKETE SIMA
(feláras)



AJTÓSZÁRNY
ÉLKIALAKÍTÁSA
FEKETE
KERESZTEREZETES
(feláras)



UNO PREMIUM



BELTÉRI FALCOS, FALC NÉLKÜLI ÉS FORDÍTOTT AJTÓSZÁRNYAK



UNO PREMIUM
KÓRIS GRAFIT PREMIUM dekorfólia, CUBE PREMIUM kilinccsel

UNO PREMIUM modell SZÜRKE-JUHAR PREMIUM fóliával és CUBE kilinccsel



UNO PREMIUM modell KÓRIS GRAFIT PREMIUM fóliával és CUBE PREMIUM kilinccsel



LEMEZES AJTÓK

BELTÉRI FALCOS, FALC NÉLKÜLI ÉS FORDÍTOTT AJTÓSZÁRNYAK



PREMIUM  



UNO PREMIUM
BETON PREMIUM dekorfólia, CUBE kilincs



UNO PREMIUM modell FEHÉR KÉREG PREMIUM fóliával és fényes sárgaréz LUNA PREMIUM kilinccsel



UNO PREMIUM modell KERESZTEREZTES VÖRÖSFENYŐ fóliával és fényes sárgaréz LUNA PREMIUM kilinccsel





UNO LUX



BELTÉRI FALCOS, FALC NÉLKÜLI ÉS FORDÍTOTT AJTÓSZÁRNYAK



UNO LUX
DIÓ GREKO dekorfólia, TUPAI 2275 Q kilincs



UNO LUX 3



UNO LUX 4



UNO LUX 7



UNO LUX 9

UNO LUX 4 modell WENGE ST CPL fóliával és TUPAT 2275 Q kilincsel



FINISH



DIÓ FINISH

VILÁGOS AKÁC FINISH

AKÁC FINISH

GREKO



DIÓ GREKO

SANREMO GREKO

SONOMA GREKO

KÖZÉP TÖLGY GREKO

SZIL GREKO

ARANY TÖLGY GREKO

SZÜRKE TÖLGY GREKO

FEHÉR FENYŐ GREKO

FEHÉR GREKO ^{1) 2)}

HÓFEHÉR GREKO 1) 2)

TÖLGY GREKO

CPL



TÖLGY ST CPL

SZÜRKE TÖLGY ST CPL

WENGE ST CPL

SZÜRKE FENYŐ ST CPL

FEHÉR ST CPL ^{1) 2)}

FEHÉR CPL 0,2 és 0,7 ³⁾

SZÜRKE CPL 0,2 és 0,7 ³⁾

ANTRACIT CPL 0,2 és 0,7 ³⁾

TÖLGY CPL 0,2 és 0,7 ³⁾

PREMIUM



PREMIUM DIÓ

SZÜRKE JUHAR PREMIUM

TÖLGY PREMIUM

FEHÉR KÉREG PREMIUM

KÖRIS GRAFIT PREMIUM

BETON PREMIUM

KERESZTEREZETES VÖRÖSFENYŐ

FEHÉR PREMIUM ¹⁾

ELÉRHETŐ MEGOLDÁSOK ⁴⁾ (123-134 oldal)

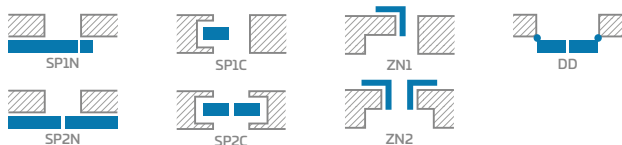

ÉLKIALKÍTÁS



AJTÓSZÁRNY ÉLKIALKÍTÁSA FEKETE SIMA ⁴⁾



AJTÓSZÁRNY ÉLKIALKÍTÁSA FEKETE KERESZTEREZETES ⁴⁾

SZERKEZET

- falcos, fordított vagy falc nélküli ajtószárny
- MDF keretelem két HDF lemezzel, valamint GREKO vagy FINISH dekorfóliával borítva
- a belső keretelem HDF borítású fából készült (az oldalsók, a fenti és az alsó MDF-ből), CPL vagy PREMIUM fóliával borítva
- a stabilizáló kitöltés „méhsejtrács” vagy felár ellenében teljes lemez

KIALAKÍTÁS

- fóliával borított HDF lemez
- az ajtószárny élei SOFT vagy STANDARD technológiával kerültek kialakításra
- A CPL 0,2 és 0,7 laminátumok kizárólag a STANDARD él esetében elérhetők, mely csak a szárny színének megfelelő ABS peremmel van leragasztva
- az ajtólap mindkét oldalán 8 mm vastag alumíniumprofil az ajtó síkjához igazítva
- fordított ajtószárny csak STANDARD peremmel és GREKO, PREMIUM és ST CPL dekorral
- él (STANDARD vagy falc nélküli) ajtószárny síkjának megfelelő színű vagy opcionálisan sima fekete színű peremmel leragasztva (keresztterezetes vörösfenyő fólia esetén keresztterezetes fekete él) **ÚJDONSÁG**

VASALAT

- Két becsavarható csapos zsanér vagy három zsanér (GREKO, PREMIUM dekorfóliával) a falcos szárnyban
- három rejtett zsanér a falc nélküli ajtószárnyban vagy kettő a fordított szárnyban
- a falcos ajtószárnyban reteszszár; a falc nélküli és a fordított ajtószárnyban mágnesszár: kulcsos, zárbetétes, kulcs nélküli vagy fürdőszobai zárszerkezet

ELÉRHETŐ AJTÓSZÁRNY SZÉLESSÉGEK



FELÁRAS EXTRÁK

fordított ajtószárny **ÚJDONSÁG** (CPL 0,2 és 0,7 esetében nem elérhető)

kitöltés teljes lemezzel (az ár tartalmazza a falcos ajtószárnyban alkalmazott harmadik zsanért is)

lapmegerősítés az önzáró alatt

karos ajtóbehúzó

kiegészítő alsó keresztléc (saját körben lerövidíthető max. 8 cm-ig)

fémről készült kerek vagy négyszögletes szellőzők (4 db); felület: szálciszított nikkel, patina, fehér vagy fekete

műanyag szellőzők

szellőzőnyílás vagy -rács (az UNO LUX 3, 4 modell esetében nem elérhető a szellőzőnyílás)

„100”-as méretű falcos és falc nélküli ajtószárny (az ár tartalmazza a falcos ajtószárnyban alkalmazott harmadik zsanért is)

kiegészítő zsanér a falcos ajtószárnyban és a cseh szabványban mindig alkalmazott (nem vonatkozik a teljes lemezre, a GREKO dekorfóliára és a „100”-as szárnyakra)

takaró tömítés

fémről készült zsanérburkolat a falcos ajtószárnyban (szálciszított nikkel, patina, fényezett króm, fényezett sárgaréz, fehér és fekete);

ajtószárny élkialakítása fekete

¹⁾ sima fehér, festett hatású fólia, ²⁾ a SOFT változatnál a fólia a falban van illesztve,

³⁾ csak a STANDARD, ⁴⁾ nem elérhető a CPL 0,2 és CPL 0,7 esetében, ⁵⁾ 2020.05.01-től kapható

BALDUR

BELTÉRI FALCOS, FALC NÉLKÜLI ÉS FORDÍTOTT AJTÓSZÁRNYAK



BALDUR 3
KERESZTEREZETES VÖRÖSFENYŐ dekorfólia, TUPAI 2275 RT kilincs



BALDUR 1



BALDUR 3

BALDUR 1 modell KERESZTEREZETES VÖRÖSFENYŐ fóliával, szálciszolt, króm TUPAI 2275 RT kilincssel



SZERKEZET

- falcos, fordított vagy falc nélküli ajtószárny
- a belső keretelem HDF borítású fából készült (az oldalsók, a fenti és az alsó MDF-ből)
- a stabilizáló kitöltés „méhsejtrács” vagy felár ellenében teljes lemez
- a modell nem elérhető tolórendszerű és kétszárnyas kivitelben

KIALAKÍTÁS

- PREMIUM vagy CPL fóliával borított HDF lemez
- az ajtószárny élei standard falcos vagy falc nélküli technológiával kerültek kialakításra CPL 0,2 laminátum esetén ABS éllel ragasztva, kizárólag az ajtószárny színében
- fordított ajtószárny csak STANDARD peremmel és GREKO, PREMIUM és ST CPL dekorral
- szélek a szárny színében vagy opcionálisan sima fekete színben (a keresztterezetes vörösfenyő kivitelben az ajtószárny éle fekete keresztterezetes) Fekete szín esetén az élek a perem mentén, valamint az üvegnél vannak ragasztva (CPL 0,2 esetében nem elérhető).

VASALAT

- két betekerhető csapos zsanér vagy három zsanér (PREMIUM díszítéssel) a falcos ajtószárnyban
- három rejtett zsanér a falc nélküli ajtószárnyban vagy kettő a fordított szárnyban
- a falcos ajtószárnyban reteszszár, a falc nélküli és a fordított ajtószárnyban kulcsos zárral, zárbetéttel, kulcs nélküli vagy fűrdősobai zárszerkezettel záródó mágneszár

ÜVEGEZÉS

- BALDUR 1, 3 edzett tejüveg 9 mm vagy felárért ragasztott és edzett VSG/ESG 441 biztonsági üveg, mindkét oldalán sima felületű tejüveg vagy fekete **ÚJDONSÁG** üveg

ELÉRHETŐ AJTÓSZÁRNY SZÉLESSÉGEK

60 70 80 90 100

FELÁRAS EXTRÁK

fordított ajtószárny **ÚJDONSÁG**
(CPL 0,2 esetében nem kapható)

kitöltés teljes lemezzel

alsó szellőzőnyílás

„100”-as méretű falcos és falc nélküli ajtószárny

plusz zsanér a falcos ajtószárnyban és a cseh szabványban mindig alkalmazott (nem vonatkozik a teljes lemezre, a PREMIUM dekorfóliára és a „100”-as szárnyakra)

VSG/ESG 441 tejüveg vagy fekete üveg

fémről készült zsanérburkolat a falcos ajtószárnyban (szálciszolt nikkelt, patina, fényezett króm, fényezett sárgaréz, fehér és fekete);

ajtószárny élkialakítása fekete **ÚJDONSÁG**

ALSÓ SZELLŐZŐNYÍLÁS



BALDUR 1



BALDUR 3

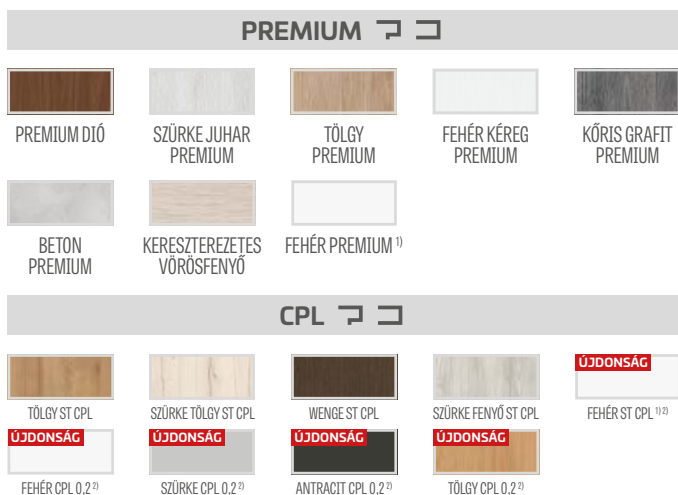

ÉLKIALAKÍTÁS

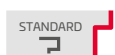

AJTÓSZÁRNY ÉLKIALAKÍTÁSA FEKETE SIMA⁴⁾

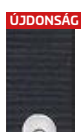

AJTÓSZÁRNY ÉLKIALAKÍTÁSA FEKETE KERESZTEREZETES⁴⁾

¹⁾ festett hatású, sima fehér fólia

²⁾ 2020.05.01-től kapható

ALTAMURA

BELTÉRI FALCOS, FALC NÉLKÜLI ÉS FORDÍTOTT AJTÓSZÁRNYAK



ALTAMURA 5
TÖLGY ST CPL dekorfólia, LINEA kilincs



ALTAMURA 1



ALTAMURA 2



ALTAMURA 3



ALTAMURA 4



középső panel



rácsos panel



ALTAMURA 5



ALTAMURA 6



ALTAMURA 7



ALTAMURA 8



alsó panel

SZERKEZET

- falcos, fordított vagy falc nélküli ajtószárny
- MDF keretelem két HDF lemezzel, valamint GREKO vagy FINISH dekorfóliával borítva
- a belső keretelem HDF borítású fából készült (az oldalsók, a fenti és az alsó MDF-ből), CPL vagy PREMIUM fóliával borítva
- a stabilizáló kitöltés „méhsejtrács” vagy felár ellenében teljes lemez

KIALAKÍTÁS

- fóliával borított HDF lemez
- az ajtószárny élei SOFT (FINISH és GREKO) vagy STANDARD (GREKO, PREMIUM és CPL) technológiával kerültek kialakításra
- A CPL 0,2 és 0,7 laminátumok kizárólag a STANDARD él esetében elérhetők, mely csak a szárny színének megfelelő ABS peremmel van leragasztva
- fordított ajtószárny csak STANDARD peremmel és GREKO, PREMIUM és ST CPL dekorral él (standard vagy falc nélküli) ajtószárny síkjának megfelelő színű vagy opcionálisan sima fekete színű peremmel leragasztva (keresztrezetes vörösfenyő fólia esetén keresztrezetes fekete él)

VASALAT

- két betekerhető csapos zsanér vagy három zsanér (GREKO és PREMIUM diszítéssel) a falcos ajtószárnyban
- három rejtett zsanér a falc nélküli ajtószárnyban vagy kettő a fordított szárnyban
- a falcos ajtószárnyban reteszár, a falc nélküli és a fordított ajtószárnyban kulcsos zárral, zárbetéttel, kulcs nélküli vagy fürdőszobai zárszerkezellel záródó mágneszár

ÜVEGEZÉS

- alap kivételben decormat tejüveg, átlátszó vagy felár ellenében mindkét oldalán sima VSG 221 biztonsági tejüveg
- az üvegezést megfordítható REWERS típusúra (alap kivételű üvegezés: AWERS)

FINISH

DIÓ FINISH

VILÁGOS AKÁC FINISH

AKÁC FINISH

GREKO

DIÓ GREKO

SANREMO GREKO

SONOMA GREKO

KÖZÉP TÖLGY GREKO

SZIL GREKO

ARANY TÖLGY GREKO

SZÜRKE TÖLGY GREKO

FEHÉR FENYŐ GREKO

FEHÉR GREKO ¹⁾³⁾

HŐFEHÉR GREKO ¹⁾³⁾

TÖLGY GREKO

CPL

TÖLGY ST CPL
ÚJDONSAG

SZÜRKE TÖLGY ST CPL
ÚJDONSAG

WENGE ST CPL
ÚJDONSAG

SZÜRKE FENYŐ ST CPL
ÚJDONSAG

FEHÉR ST CPL ¹⁾⁵⁾

FEHÉR CPL 0,2 és 0,7 ³⁾

SZÜRKE CPL 0,2 és 0,7 ³⁾

ANTRACIT CPL 0,2 és 0,7 ³⁾

TÖLGY CPL 0,2 és 0,7 ³⁾

PREMIUM

PREMIUM DIÓ

SZÜRKE JUHAR PREMIUM

TÖLGY PREMIUM

FEHÉR KÉREG PREMIUM

KŐRIS GRAFIT PREMIUM

BETON PREMIUM

KERESZTEREZETES VÖRÖSFENYŐ

FEHÉR PREMIUM ¹⁾

FELÁRAS EXTRÁK

fordított ajtószárny **ÚJDONSAG**

a CPL 0,2 és CPL 0,7 esetében nem elérhető

kitöltés teljes lemezzel (az ár tartalmazza a falcos ajtószárnyban alkalmazott harmadik zsanért is)

lapmegerősítés az önzáró alatt

karos ajtóbehúzó

kiegészítő alsó keresztléc

(saját körben lerövidíthető max. 8 cm-ig)

szellőzőnyílás vagy -rács

fémről készült kerek vagy négyszögletes szellőzők (4 db); felület: szálciszolt nikkel, patina, fehér vagy fekete

műanyag szellőzők

„100”-as méretű falcos és falc nélküli ajtószárny (az ár tartalmazza a falcos ajtószárnyban alkalmazott harmadik zsanért is)

ragasztott VSG 221 tejüveg

kiegészítő zsanér a falcos ajtószárnyban és a cseh szabványban mindig alkalmazott (nem vonatkozik a teljes lemezre, a GREKO, PREMIUM dekorfóliára és a „100”-as szárnyakra)

takaró tömítés

fémről készült zsanérburkolat a falcos ajtószárnyban (szálciszolt nikkel, patina, fényezett króm, fényezett sárgaréz, fehér és fekete);

az ALTAMURA 1 modellben elérhető rozsdamentes acél körablak: polírozott „króm” vagy szálciszolt „szatén”; decormat tejüveg, szintelen üveg, körablak belső átm.: 235 mm, kívül 350 mm)

rozsdamentes acél panel (mindkét oldalon való rögzítés csak a STANDARD falcon szárny esetében) magass. 300mm

ajtószárny élkialakítása fekete **ÚJDONSAG**

ELÉRHETŐ AJTÓSZÁRNY SZÉLESSÉGEK

60 70 80 90 100

ÜVEGTARTÓ KERET



ELÉRHETŐ MEGOLDÁSOK ⁴⁾ (123-134 oldal)

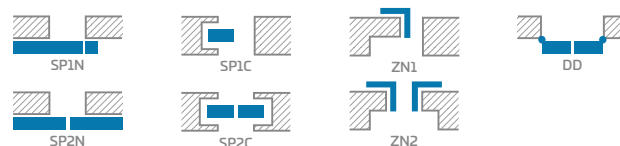

ÉLKIALAKÍTÁS

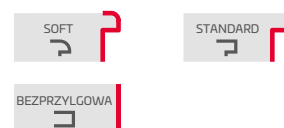

AJTÓSZÁRNY ÉLKIALAKÍTÁSA FEKETE SIMA ⁴⁾

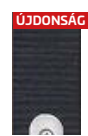

AJTÓSZÁRNY ÉLKIALAKÍTÁSA FEKETE KERESZTEREZETES ⁴⁾

¹⁾ festett hatású, sima fehér fólia

²⁾ csak a SOFT változatban érhető el, ahol a fólia a falban van illesztve

³⁾ csak a STANDARD változatban érhető el

⁴⁾ a CPL 0,2 és CPL 0,7 esetében nem elérhető

⁵⁾ 2020.05.01-től kapható

ANSEDONIA



BELTÉRI FALCOS, FALC NÉLKÜLI ÉS FORDÍTOTT AJTÓSZÁRNYAK



ANSEDONIA 4
SZÜRKE TÖLGY ST CPL dekorfólia, TOPAZ INOX kilincs



ANSEDONIA 1



ANSEDONIA 2



ANSEDONIA 3



ANSEDONIA 4



ANSEDONIA 5



ANSEDONIA 6



ANSEDONIA 7



ANSEDONIA 8



ANSEDONIA 9



ANSEDONIA 10



ANSEDONIA 11



ANSEDONIA 12

SZERKEZET

- falcos, fordított vagy falc nélküli ajtószárny
- MDF keretelem két HDF lemezzel, valamint GREKO vagy FINISH dekorfóliával borítva
- a belső keretelem HDF borítású fából készült (az oldalsók, a fenti és az alsó MDF-ből), CPL vagy PREMIUM fóliával borítva
- a stabilizáló kitöltés „mehejsztrács” vagy felár ellenében teljes lemez

KIALAKÍTÁS

- fóliával borított HDF lemez
- az ajtószárny élei SOFT vagy STANDARD technológiával kerültek kialakításra.
- A CPL 0,2 és 0,7 laminátumok kizárólag a STANDARD él esetében elérhetőek, mely csak a szárny színének megfelelő ABS peremmel van leragasztva
- fordított ajtószárny csak STANDARD peremmel és GREKO, PREMIUM és ST CPL dekorral
- él (standard vagy falc nélküli) ajtószárny síkjának megfelelő színű vagy opcionálisan sima fekete színű peremmel leragasztva (kereszterezetes vörösfenyő fólia esetén kereszterezetes fekete él)

VASALAT

- két betekerhető csapos zsanér vagy három zsanér (GREKO és PREMIUM díszítéssel) a falcos ajtószárnyban
- három rejtett zsanér a falc nélküli ajtószárnyban vagy kettő a fordított szárnyban
- a falcos ajtószárnyban reteszszár, a falc nélküli és a fordított ajtószárnyban kulcsos zárral, zárbetéttel, kulcs nélküli vagy fűrdőszobai zárszerkezettel záródó mágneszár

ÜVEGEZÉS

- alap kivételben decormat tejüveg, átlátszó vagy felár ellenében mindkét oldalán sima VSG 221 biztonsági tejüveg
- az üvegezés megfordítható REWERS típusúra (alap kivételű üvegezés: AWERS)

FINISH

DIÓ FINISH

VILÁGOS AKÁC FINISH

AKÁC FINISH

GREKO

DIÓ GREKO

SANREMO GREKO

SONOMA GREKO

KÖZÉP TÖLGY GREKO

SZIL GREKO

ARANY TÖLGY GREKO

SZÜRKE TÖLGY GREKO

FEHÉR FENYŐ GREKO

FEHÉR GREKO 13)

HŐFEHÉR GREKO 13)

TÖLGY GREKO

CPL

TÖLGY ST CPL
ÚJDONSÁG

SZÜRKE TÖLGY ST CPL
ÚJDONSÁG

WENGE ST CPL
ÚJDONSÁG

SZÜRKE FENYŐ ST CPL
ÚJDONSÁG

FEHÉR ST CPL 13)

FEHÉR CPL 0,2 és 0,7 3)

SZÜRKE CPL 0,2 és 0,7 3)

ANTRACIT CPL 0,2 és 0,7 3)

TÖLGY CPL 0,2 és 0,7 3)

PREMIUM

PREMIUM DIÓ

SZÜRKE JUHAR PREMIUM

TÖLGY PREMIUM

FEHÉR KÉREG PREMIUM

KŐRIS GRAFIT PREMIUM

BETON PREMIUM

KERESZTEREZETES VÖRÖSFENYŐ

FEHÉR PREMIUM 1)

FELÁRAS EXTRÁK

fordított ajtószárny ÚJDONSÁG

a CPL 0,2 és CPL 0,7 esetében nem elérhető

kitöltés teljes lemezzel (az ár tartalmazza a falcos ajtószárnyban alkalmazott harmadik zsanért is)

lapmegegerősítés az önzáró alatt

karos ajtóbehúzó

kiegészítő alsó keresztléc (saját körben lerövidíthető max. 8 cm-ig)

szellőzőnyílás vagy -rács

műanyag szellőzők

fémről készült kerek vagy négyszögletes szellőzők (4 db); felület: szálciszolt nikkel, patina, fehér vagy fekete

„100”-as méretű falcos és falc nélküli ajtószárny (az ár tartalmazza a falcos ajtószárnyban alkalmazott harmadik zsanért is)

mindkét oldalán sima felületű, ragasztott VSG 221 tejüveg

kiegészítő zsanér a falcos ajtószárnyban és a cseh szabványban mindig alkalmazott (nem vonatkozik a teljes lemezre, a GREKO, PREMIUM dekorfóliára és a „100”-as szárnyakra)

takaró tömítés

fémről készült zsanérburkolat a falcos ajtószárnyban (szálciszolt nikkel, patina, fényezett króm, fényezett sárgaréz, fehér és fekete);

ajtószárny élkialakítása fekete ÚJDONSÁG

ELÉRHETŐ AJTÓSZÁRNY SZÉLESSÉGEK

60 70 80 90 100

ÜVEGTARTÓ KERET



ELÉRHETŐ MEGOLDÁSOK (123-134 oldal)

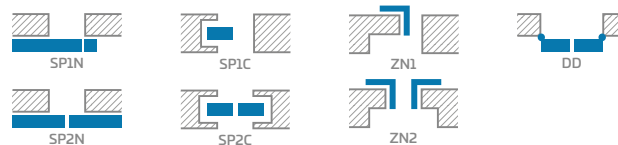

ÉLKIALAKÍTÁS

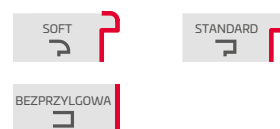

ÚJDONSÁG



AJTÓSZÁRNY ÉLKIALAKÍTÁSA FEKETE SIMA⁴⁾

ÚJDONSÁG



AJTÓSZÁRNY ÉLKIALAKÍTÁSA FEKETE KERESZTEREZETES⁴⁾

¹⁾ festett hatású, sima fehér fólia

²⁾ csak a SOFT változatban érhető el, ahol a fólia a falcban van illesztve

³⁾ csak a STANDARD változatban érhető el

⁴⁾ a CPL 0,2 és CPL 0,7 esetében nem elérhető

⁵⁾ 2020.05.01-től kapható



LORIENT



BELTÉRI FALCOS, FALC NÉLKÜLI ÉS FORDÍTOTT AJTÓSZÁRNYAK



LORIENT 1
SZÜRKE JUHAR PREMIUM dekorfólia, TOPAZ INOX kilincs



LORIENT 1



LORIENT 2



LORIENT 3



LORIENT 4



LORIENT 5



LORIENT 6



LORIENT 7



LORIENT 8



LORIENT 9



LORIENT 10



LORIENT 11



LORIENT 12



SZERKEZET

- falcos, fordított vagy falc nélküli ajtószárny
- MDF keretelem két HDF lemezzel, valamint GREKO vagy FINISH dekorfóliával borítva
- a belső keretelem HDF borítású fából készült (az oldalsók, a fenti és az alsó MDF-ből), CPL vagy PREMIUM fóliával borítva
- a stabilizáló kitöltés „méhsejtrács” vagy felár ellenében teljes lemez

KIALAKÍTÁS

- fóliával borított HDF lemez
- az ajtószárny élei SOFT vagy STANDARD technológiával kerültek kialakításra.
- fordított ajtószárny csak STANDARD peremmel és GREKO, PREMIUM és ST CPL dekorral
- él (standard vagy falc nélküli) ajtószárny síkjának megfelelő színű vagy opcionálisan sima fekete színű peremmel leragasztva (kereszterezetes vörösfenyő fólia esetén kereszterezetes fekete él)

VASALAT

- két betekerhető csapos zsanér vagy három zsanér (GREKO és PREMIUM díszítéssel) a falcos ajtószárnyban
- három rejtett zsanér a falc nélküli ajtószárnyban vagy kettő a fordított szárnyban
- a falcos ajtószárnyban reteszszár, a falc nélküli és a fordított ajtószárnyban kulcsos zárral, zárbetéttel, kulcs nélküli vagy fűrdőszobai zárszerkezettel záródó mágneszár

ÜVEGEZÉS

- alap kivételben decormat tejüveg, átlátszó vagy felár ellenében mindkét oldalán sima VSG 221 biztonsági tejüveg
- az üvegezés megfordítható REWERS típusúra (alap kivételű üvegezés: AWERS)

FELÁRAS EXTRÁK

fordított ajtószárny **ÚJDONSAG**

kitöltés teljes lemezzel (az ár tartalmazza a falcos ajtószárnyban alkalmazott harmadik zsanért is)

lapmege erősítés az önzáró alatt

karos ajtóbehúzó

kiegészítő alsó keresztléc (saját körben lerövidíthető max. 8 cm-ig)

szellőzőnyílás vagy -rács

műanyag szellőzők

fémről készült kerek vagy négyszögletes szellőzők (4 db); felület: szálciszolt nikkal, patina, fehér vagy fekete

„100”-as méretű falcos és falc nélküli ajtószárny (az ár tartalmazza a falcos ajtószárnyban alkalmazott harmadik zsanért is)

mindkét oldalán sima felületű, ragasztott VSG 221 tejüveg

kiegészítő zsanér a falcos ajtószárnyban és a cseh szabványban mindig alkalmazott (nem vonatkozik a teljes lemezre, a GREKO, PREMIUM dekorfóliára és a „100”-as szárnyakra)

takaró tömítés

fémről készült zsanérburkolat a falcos ajtószárnyban (szálciszolt nikkal, patina, fényezett króm, fényezett sárgaréz, fehér és fekete);

ajtószárny él kialakítása fekete **ÚJDONSAG**

FINISH



GREKO



CPL

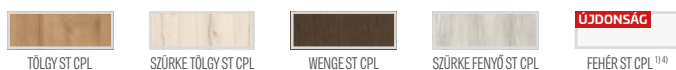

PREMIUM



ELÉRHETŐ AJTÓSZÁRNY SZÉLESSÉGEK

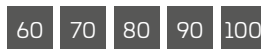

ÜVEGTARTÓ KERET

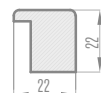

ELÉRHETŐ MEGOLDÁSOK (123-134 oldal)

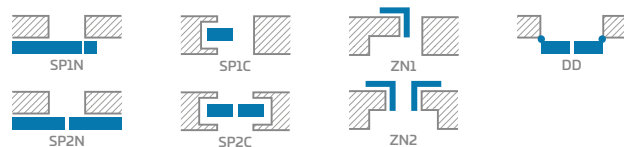

ÉLKIALAKÍTÁS

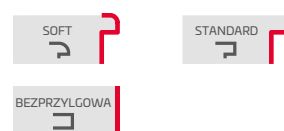

ÚJDONSAG



AJTÓSZÁRNY ÉLKIALAKÍTÁSA FEKETE SIMA

ÚJDONSAG



AJTÓSZÁRNY ÉLKIALAKÍTÁSA FEKETE KERESZTEREZETES

¹⁾ festett hatású, sima fehér fólia

²⁾ csak a SOFT változatban érhető el, ahol a fólia a falcban van illesztve

³⁾ csak a STANDARD változatban érhető el

⁴⁾ 2020.05.01-től kapható

MENTON



BELTÉRI FALCOS, FALC NÉLKÜLI ÉS FORDÍTOTT AJTÓSZÁRNYAK



MENTON 1
SZÜRKE TÖLGY GREKO dekorfólia, matt fekete TOPAZ kilincs



MENTON 1



MENTON 2



MENTON 3



MENTON 4



MENTON 5



MENTON 6



MENTON 7



MENTON 8



MENTON 9



MENTON 10



MENTON 11



MENTON 12

SZERKEZET

- falcos, fordított vagy falc nélküli ajtószárny
- MDF keretelem két HDF lemezzel, valamint GREKO vagy FINISH dekorfóliával borítva
- a belső keretelem HDF borítású fából készült (az oldalsók, a fenti és az alsó MDF-ből), CPL vagy PREMIUM fóliával borítva
- a stabilizáló kitöltés „méhsejtrács” vagy felár ellenében teljes lemez

KIALAKÍTÁS

- az ajtószárny élei SOFT vagy STANDARD technológiával kerültek kialakításra.
- A CPL 0,2 és 0,7 laminátumok kizárólag a STANDARD él esetében elérhetőek, mely csak a szárny színének megfelelő ABS peremmel van leragasztva
- fordított ajtószárny csak STANDARD peremmel és GREKO, PREMIUM és ST CPL dekorral
- él (standard vagy falc nélküli) ajtószárny síkjának megfelelő színű vagy opcionálisan sima fekete színű peremmel leragasztva (kereszterezetes vörösfenyő fólia esetén kereszterezetes fekete él)

VASALAT

- két betekerhető csapos zsanér vagy három zsanér (GREKO és PREMIUM díszítéssel) a falcos ajtószárnyban
- három rejtett zsanér a falc nélküli ajtószárnyban vagy kettő a fordított szárnyban
- a falcos ajtószárnyban reteszár, a falc nélküli és a fordított ajtószárnyban kulcsos zárral, zárbetéttel, kulcs nélküli vagy fűrdőszobai zárszerkezettel záródó mágneszár

ÜVEGEZÉS

- alap kivételben decormat tejüveg, átlátszó vagy felár ellenében mindkét oldalán sima VSG 221 biztonsági tejüveg
- az üvegezés megfordítható REWERS típusúra (alap kivételű üvegezés: AWERS)

FELÁRAS EXTRÁK

fordított ajtószárny **ÚJDONSAG**

a CPL 0,2 és CPL 0,7 esetében nem elérhető

kitöltés teljes lemezzel (az ár tartalmazza a falcos ajtószárnyban alkalmazott harmadik zsanért is)

lapmegerősítés az önzáró alatt

karos ajtóbehúzó

kiegészítő alsó keresztléc (saját körben lerövidíthető max. 8 cm-ig)

szellőzőnyílás vagy -rács

fémről készült kerek vagy négyszögletes szellőzők (4 db); felület: szálciszolt nikkel, patina, fehér vagy fekete

műanyag szellőzők

„100”-as méretű falcos és falc nélküli ajtószárny (az ár tartalmazza a falcos ajtószárnyban alkalmazott harmadik zsanért is)

ragasztott VSG 221 tejüveg

kiegészítő zsanér a falcos ajtószárnyban és a cseh szabványban mindig alkalmazott (nem vonatkozik a teljes lemezre, a GREKO, PREMIUM dekorfóliára és a „100”-as szárnyakra)

takaró tömítés

fémről készült zsanérburkolat a falcos ajtószárnyban (szálciszolt nikkel, patina, fényezett króm, fényezett sárgaréz, fehér és fekete);

ajtószárny élkialakítása fekete **ÚJDONSAG**

FINISH

DÍÓ FINISH
VILÁGOS AKÁC FINISH
AKÁC FINISH

GREKO

DÍÓ GREKO
SANREMO GREKO
SONOMA GREKO
KÖZÉP TÖLGY GREKO
SZIL GREKO

ARANY TÖLGY GREKO
SZÜRKE TÖLGY GREKO
FEHÉR FENYŐ GREKO
FEHÉR GREKO ¹⁾
HÖFEHÉR GREKO ¹⁾

TÖLGY GREKO

CPL

TÖLGY ST CPL
SZÜRKE TÖLGY ST CPL
WENGE ST CPL
SZÜRKE FENYŐ ST CPL
FEHÉR ST CPL ¹⁾

FEHÉR CPL 0,2 és 0,7 ³⁾
SZÜRKE CPL 0,2 és 0,7 ³⁾
ANTRACIT CPL 0,2 és 0,7 ³⁾
TÖLGY CPL 0,2 és 0,7 ³⁾

PREMIUM

PREMIUM DÍÓ
SZÜRKE JUHAR PREMIUM
TÖLGY PREMIUM
FEHÉR KÉREG PREMIUM

BETON PREMIUM
KERESZTEREZETES VÖRÖSFENYŐ
FEHÉR PREMIUM ¹⁾

ELÉRHETŐ AJTÓSZÁRNY SZÉLESSÉGEK

60 70 80 90 100

ÜVEGTARTÓ KERET



ELÉRHETŐ MEGOLDÁSOK ⁴⁾ (123-134 oldal)

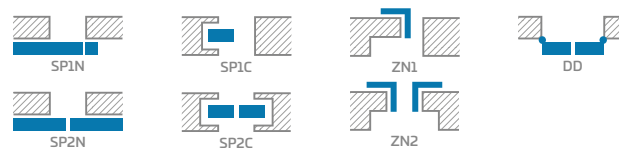

ÉLKIALAKÍTÁS

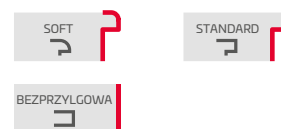

¹⁾ festett hatású, sima fehér fólia

²⁾ csak a SOFT változatban érhető el, ahol a fólia a falban van illesztve

³⁾ csak a STANDARD változatban érhető el

⁴⁾ a CPL 0,2 és CPL 0,7 esetében nem elérhető

⁵⁾ 2020.05.01-től kapható

SORANO

BELTÉRI FALCOS, FALC NÉLKÜLI ÉS FORDÍTOTT AJTÓSZÁRNYAK



SORANO 1
WENGE ST CPL dekorfólia, TOPAZ INOX kilincs



SORANO 1



SORANO 2



SORANO 3



SORANO 4



SORANO 5



SORANO 6



SORANO 7



SORANO 8



SORANO 9



SORANO 10



SORANO 11



SORANO 12

SZERKEZET

- falcos, fordított vagy falc nélküli ajtószárny
- MDF keretelem két HDF lemezzel, valamint GREKO vagy FINISH dekorfóliával borítva
- a belső keretelem HDF borítású fából készült (az oldalsók, a fenti és az alsó MDF-ből), CPL vagy PREMIUM fóliával borítva
- a stabilizáló kitöltés „méhsejtrács” vagy felár ellenében teljes lemez

KIALAKÍTÁS

- az ajtószárny elei SOFT vagy STANDARD technológiával kerültek kialakításra.
- A CPL 0,2 és 0,7 laminátumok kizárólag a STANDARD él esetében elérhetőek, mely csak a szárny színének megfelelő ABS peremmel van leragasztva
- fordított ajtószárny csak STANDARD peremmel és GREKO, PREMIUM és ST CPL dekorral
- él (standard vagy falc nélküli) ajtószárny síkjának megfelelő színű vagy opcionálisan sima fekete színű peremmel leragasztva (kereszterezetes vörösfenyő fólia esetén kereszterezetes fekete él)

VASALAT

- két betekerhető csapos zsanér vagy három zsanér (GREKO és PREMIUM díszítéssel) a falcos ajtószárnyban
- három rejtett zsanér a falc nélküli ajtószárnyban vagy kettő a fordított szárnyban
- a falcos ajtószárnyban reteszszár, a falc nélküli és a fordított ajtószárnyban kulcsos zárral, zárbetéttel, kulcs nélküli vagy fűrdőszobai zárszerkezettel záródó mágneszár

ÜVEGEZÉS

- alap kivételben decormat tejüveg, átlátszó vagy felár ellenében mindkét oldalán sima VSG 221 biztonsági tejüveg
- az üvegezés megfordítható REWERS típusúra (alap kivételű üvegezés: AWERS)

FINISH

DIÓ FINISH	VILÁGOS AKÁC FINISH	AKÁC FINISH

GREKO

DIÓ GREKO	SANREMO GREKO	SONOMA GREKO	KÖZÉP TÖLGY GREKO	SZIL GREKO
ARANY TÖLGY GREKO	SZÜRKE TÖLGY GREKO	FEHÉR FENYŐ GREKO	FEHÉR GREKO ¹⁾³⁾	HŐFEHÉR GREKO ¹⁾³⁾
TÖLGY GREKO				

CPL

TÖLGY ST CPL	SZÜRKE TÖLGY ST CPL	WENGE ST CPL	SZÜRKE FENYŐ ST CPL	FEHÉR ST CPL ¹⁾⁵⁾
FEHÉR CPL 0,2 és 0,7 ³⁾	SZÜRKE CPL 0,2 és 0,7 ³⁾	ANTRACIT CPL 0,2 és 0,7 ³⁾	TÖLGY CPL 0,2 és 0,7 ³⁾	

PREMIUM

PREMIUM DIÓ	SZÜRKE JUHAR PREMIUM	TÖLGY PREMIUM	FEHÉR KÉREG PREMIUM
BETON PREMIUM	KERESZTEREZETES VÖRÖSFENYŐ	FEHÉR PREMIUM ¹⁾	

¹⁾ festett hatású, sima fehér fólia

²⁾ csak a SOFT változatban érhető el, ahol a fólia a falban van illetve

³⁾ csak a STANDARD változatban érhető el

⁴⁾ a CPL 0,2 és CPL 0,7 esetében nem elérhető

⁵⁾ 2020.05.01-től kapható

FELÁRAS EXTRÁK

fordított ajtószárny **ÚJDONSÁG**

a CPL 0,2 és CPL 0,7 esetében nem elérhető

kitöltés teljes lemezzel (az ár tartalmazza a falcos ajtószárnyban alkalmazott harmadik zsanért is)

lapmegerősítés az önzáró alatt

karos ajtóbehúzó

kiegészítő alsó keresztléc (saját körben lerövidíthető max. 8 cm-ig)

szellőzőnyílás vagy -rács

fémről készült kerek vagy négyszögletes szellőzők (4 db); felület: szálciszolt nikkel, patina, fehér vagy fekete

műanyag szellőzők

„100”-as méretű falcos és falc nélküli ajtószárny (az ár tartalmazza a falcos ajtószárnyban alkalmazott harmadik zsanért is)

ragasztott VSG 221 tejüveg

kiegészítő zsanér a falcos ajtószárnyban és a cseh szabványban mindig alkalmazott (nem vonatkozik a teljes lemezzel, a GREKO, PREMIUM dekorfóliára és a „100”-as szárnyakra)

takaró tömítés

fémről készült zsanérburkolat a falcos ajtószárnyban (szálciszolt nikkel, patina, fényezett króm, fényezett sárgaréz, fehér és fekete);

ajtószárny élkialakítása fekete **ÚJDONSÁG**

ELÉRHETŐ AJTÓSZÁRNY SZÉLESSÉGEK

60 70 80 90 100

ÜVEGTARTÓ KERET



ELÉRHETŐ MEGOLDÁSOK ⁴⁾ (123-134 oldal)

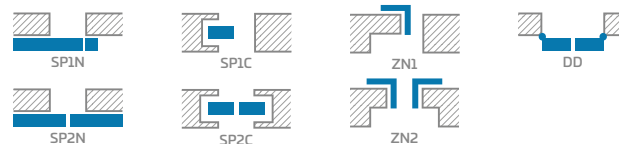

ÉLKIALAKÍTÁS

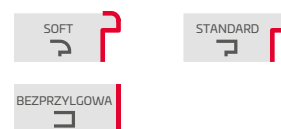



FORTECA RC3
KÖRIS GRAFIT PREMIUM dekorfólia

FORTECA RC2 és RC3



RC2 és RC3 OSZTÁLYÚ BEJÁRATI BIZTONSÁGI AJTÓ



2 KAMPÓS PORTÁLZÁR



FELSŐ ÉS ALSÓ BIZTONSÁGI ZÁR



NÉGY ZÁRÓLEMEZ állítható

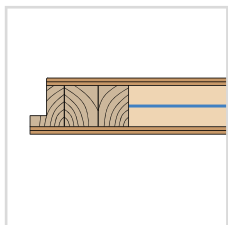

46 mm-es, acéllemezzel erősített AJTÓSZÁRNY



TÖBBPONTOS ZÁR



szívőkockoltság
37dB



4 DARAB 2-CSAPOSS ZSANÉR Ø16, ÁLLÍTHATÓ 3D



4 KIEMELÉSGÁTLÓ



FIX AJTÓTOK fából, RC2-es vagy megerősített RC3-as változatban



KÜSZÖB KEMÉNYFÁBÓL (színtelen lakk)



FORTECA RC2



FORTECA RC3



KÉMLELŐNYÍLÁS



KÜSZÖB ROZSDAMENTES ACÉLBÓL

FORTECA AJTÓSZÁRNY KERESZTMETSZETE

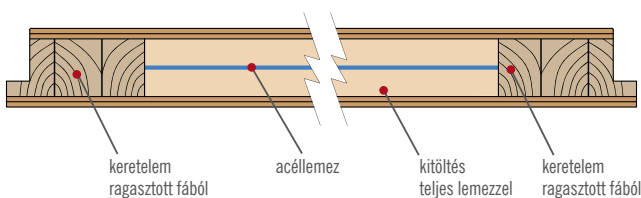

KÜSZÖB KEMÉNYFÁBÓL

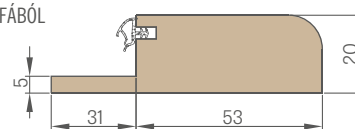

KÜSZÖB ROZSDAMENTES LEMEZBÓL

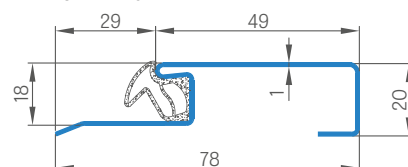

FORTECA RC2 és RC3



BEFELÉ VAGY KIFELEÉ NYÍLÓ RC2 és RC3 OSZTÁLYÚ FALCOS BIZTONSÁGI AJTÓ

FORTECA RC2 és RC3 modell TÖLGY ST CPL fóliával



DZWIĘKOCHŁONNOŚĆ
37dB



FORTECA RC2 és RC3
INTARSJA LUX 101



FORTECA RC2 és RC3
INTARSJA LUX 102

FORTECA RC 2 ÚJDONSÁG

GOLD CSOMAG | SILVER CSOMAG | AJTÓSZÁRNY

RC2 – fontos információ:

A PN-EN 1627:2012 szabvány szerinti RC2 biztonsági osztály megőrzése érdekében a felhasznált vasalatok feleljenek meg:

- legalább a PN-EN 1906:2012 szabvány szerinti 2. osztálynak - kilincsek és rozetták esetében,
- legalább a PN-EN 1303:2015 szabvány szerinti 4. és 1. osztálynak - zárbetét esetében.

FORTECA RC 3 ÚJDONSÁG

GOLD CSOMAG | SILVER CSOMAG | AJTÓSZÁRNY

RC3 – fontos információ:

A PN-EN 1627:2012 szabvány szerinti RC3 biztonsági osztály megőrzése érdekében a felhasznált vasalatok feleljenek meg:

- legalább a PN-EN 1906:2012 szabvány szerinti 3. osztálynak - kilincsek és rozetták esetében,
- legalább a PN-EN 1303:2015 szabvány szerinti 4. és 1. osztálynak - zárbetét esetében.

ÁLTALÁNOS INFORMÁCIÓK

- A FORTECA kifelé vagy befelé nyíló biztonsági ajtó hangszigetelő teljesítménye $R_w=37\text{dB}$, a PN EN 1627:2012 lengyel szabvány szerinti biztonsági osztálya: RC2 vagy RC3, mechanikai szilárdsági osztálya: 5.
- Az ajtó GOLD és SILVER csomagban érhető el az esetleges beépítéssel, valamint acél tokkal.
- Az ajtó beltéri bejáratú ajtóként alkalmazandó.

SZERKEZET

- fából készült, ragasztott HDF lemezekkel borított keretelem
- kitöltés különleges teljes lemezzel
- az egész ajtószárny acéllemezzel erősítve
- ajtószárny vastagsága 46 mm

KIALAKÍTÁS

- az ajtószárny élei STANDARD technológiával kerültek kialakításra (0,2 és 0,7 CPL laminátum esetén ABS éllel ragasztva, kizárólag az ajtószárny színében)
- az ajtólap mindkét oldalán 8 mm széles, szálcsiszolt acél színű betét (intarzia) található az ajtó síkjához igazítva **ÚJDONSÁG**
- szélek a szárny színében vagy opcionálisan sima fekete színben (a kereszterezetes vörösfenyő kivételben az ajtószárny éle fekete kereszterezetes) **ÚJDONSÁG**
- FINISH, GREKO, PREMIUM vagy CPL fóliával borított HDF lemez
- falhoz ragasztott oldalsó és felső panelek (csak falbeépítés és 8 cm-es szegőléc esetén) - csak egyedi árajánlat útján kapható **ÚJDONSÁG**

VASALAT

- négy darab 2 csapos ezüst zsanér $\varnothing 16$, 3D szabályozással
- négy pontos biztonsági zár alapfelszerelésként két betéttel
- négy darab kiemelésgátló a zsanér felőli oldalon
- karos ajtóbehúzó alkalmazási lehetősége

FIX FALCOS AJTÓK

- fából készült, MDF lemezzel borított fix ajtók. Belülről a zárólemez felőli oldalon acél szegőléccel megerősítve.
- Beépíthetőség mérettartomány: 90-450 mm, 40 mm-enként
- állítható főellendarab a tokban és két állítható ellendarab a kampókhoz és a második zárhoz

GOLD CSOMAG

- A GOLD CSOMAGBAN kínált FORTECA RC3 ajtó a beépített acél- vagy faküszöbvel és a többpontos zárral együtt van összeszerelve, valamint kész furatokkal a kilincs és zárcím beszereléséhez. Kémlelőnyílással (nyílás kifúrása saját körben) és hitelesített kilincsekkel és betétekkel van ellátva.

SILVER CSOMAG **ÚJDONSÁG**

- A FORTECA ajtószárny a SILVER CSOMAGBAN acélból vagy fából készült küszöbvel és többpontos zárral van összeszerelve. A hitelesített kémlelőnyílást és a vasalatokat ajánlott az ERKADO kínálatából vagy más, külső cég kínálatából kiválasztani ügyelve a biztonsági osztály megőrzésére vonatkozó fontos információra (90. old.).

FELÁRAS EXTRÁK

„100”-as ajtó

ajtószárny élkielakítása fekete

kilincs felső zárcímmel RC 2 ajtóhoz, ezüst szín F9 (2. osztály a PN-EN 1906:2012 szabvány szerint)

kilincs zárbetétes zárcímmel RC 3 ajtóhoz, ezüst szín F9 (3. osztály a PN-EN 1906:2012 szabvány szerint)

Két ezüst betétből (az egyik gombos) álló, egy kulccsal működő készlet RC2 és RC3 ajtóhoz (PN-EN 1303:2015 szerinti 4. és 1. osztály)

kémlelőnyílás

fém zsanér burkolat (szatén nikkell, patina)

LUX101 és LUX102 intarzia

karos ajtóbehúzó

GREKO

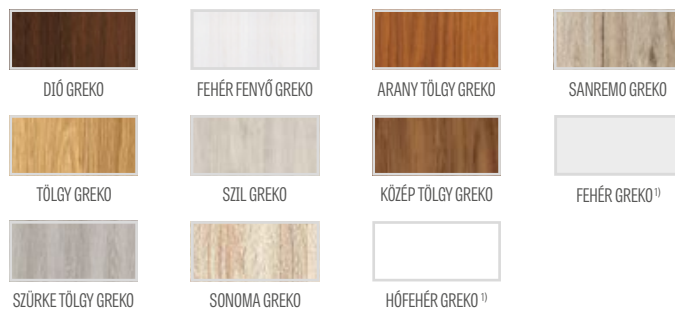

FINISH



PREMIUM



CPL

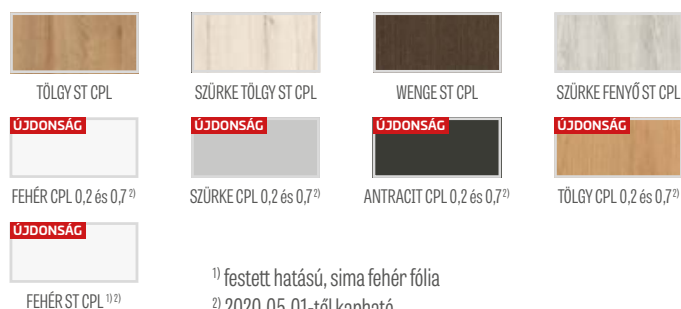

¹⁾ festett hatású, sima fehér fólia

²⁾ 2020.05.01-től kapható



FIX AJTÓTOK

FORTECA

FORTECA RC3 FIX AJTÓTOK KERESZTMETSZETE

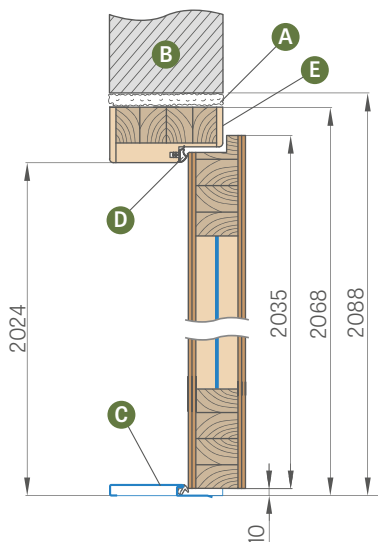

- A – puhab B – fal
- C – fából vagy rozsdamentes lemezből készült küszöb
- D – gumitömítés
- E – az ajtótokot belülről acél szegőléccel erősíti a zárlemez felőli oldalon (csak a Forteca RC3-hoz szánt tokban)

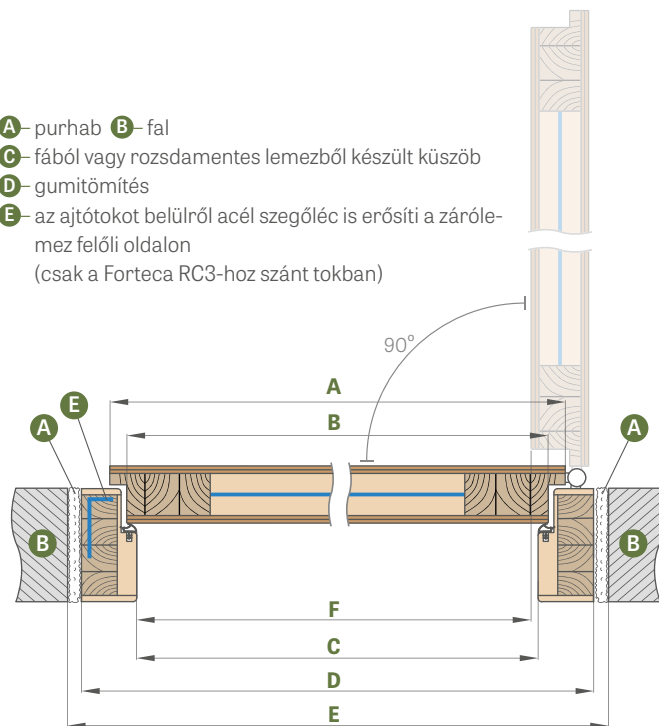

FAL BEÉPÍTÉSE 40 mm-enként (nem tartalmazza a feláras szegőléccet)

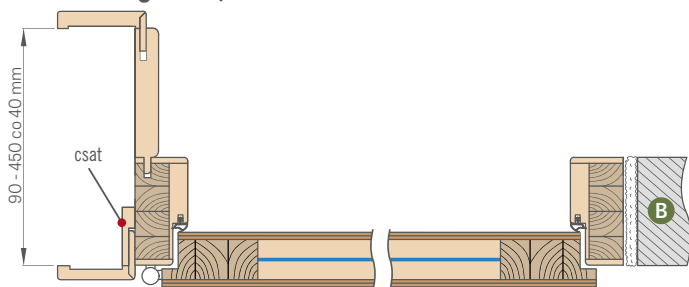

Ajtó szélessége	A	B	C	D	E	F
„80N”	804	778	764	852	892	761
„80”	848	822	808	896	936	803
„90”	948	922	908	996	1036	903
„100”	1048	1022	1008	1096	1136	1003

Tartomány (mm)
90-130
130-170
170-210
210-250
250-290
290-330
330-370
370-410
410-450

Fal beépítése 6 cm-es vagy 8 cm-es szegőléccel, 8 cm-es takaróléc felár ellenében.

Takaróléc és negyedkörléc felár ellenében, 149. old.

FELÁRAS EXTRÁK

illesztés 90 fokban

csatos szegőléc **ÚJDONSÁG**

(A csatos szegőléc lehetővé teszi a beállítási tartomány növelését 20 mm-el)

Ajtó rövidítése max 8 cm-el, centiméterenként

falhoz ragasztott oldalsó és felső panelek kaphatók (csak falbeépítés és 8 cm-es szegőléc esetén)

FIX AJTÓTOK

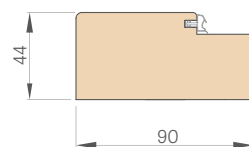

TAKARÓLÉC

(ár a 149. oldalon)

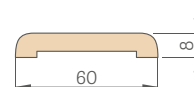

SZEGŐLÉC 8 cm

csatos

ÚJDONSÁG

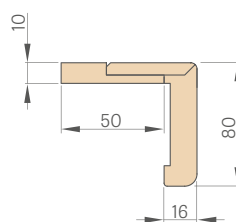

NEGYEDKÖRLÉC

(ár a 149. oldalon)

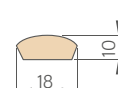



ACÉL AJTÓTOKOK

FORTECA **ÚJDONSÁG**

ACÉLBÓL KÉSZÜLT ÁLLÍTHATÓ (ÁTFOGÓ) AJTÓTOK

hegesztett, RAL 9010, 9016, 8003, 8017, 7016, 7047, 1001 színben

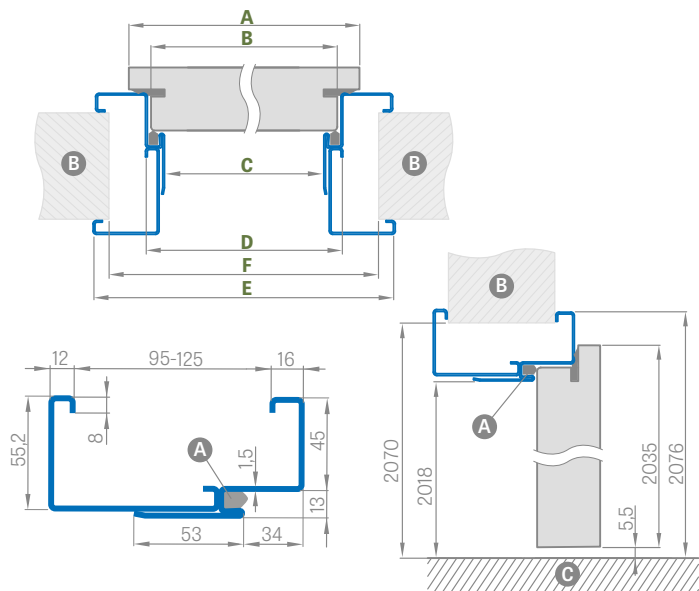

HERSE SET ACÉLBÓL KÉSZÜLT NAGY SAROKTOK

hegesztett, RAL 9010, 9016, 8003, 8017, 7016, 7047, 1001 színben

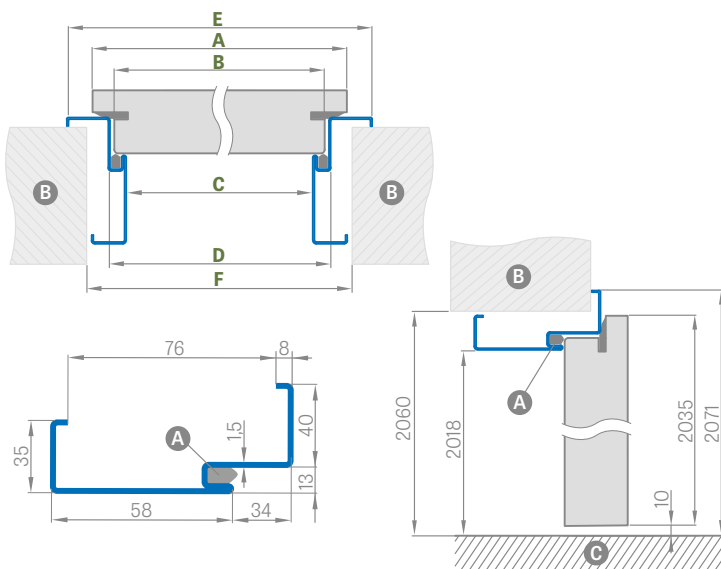

Ajtószélesség	A	B	C	D	E	F
„80N”	804	778	761	787	877	865
„80”	848	822	805	831	921	910
„90”	948	922	905	931	1021	1010
„100” ¹⁾	1048	1022	1005	1031	1121	1110

Ajtószélesség	A	B	C	D	E	F
„80N”	804	778	761	787	867	840
„80”	848	822	805	831	911	885
„90”	948	922	905	931	1011	985
„100” ¹⁾	1048	1022	1005	1031	1111	1085

ACÉLBÓL KÉSZÜLT ÁLLÍTHATÓ FORTECA RC2 AJTÓTOK

Beállítási tartomány
min.-max (mm)

95-125
125-155
155-185
185-215
215-245
245-275
275-305
305-335
335-365

ACÉLBÓL KÉSZÜLT ÁLLÍTHATÓ FORTECA RC3 AJTÓTOK

Beállítási tartomány
min.-max (mm)

95-125
125-155
155-185
185-215
215-245
245-275
275-305
305-335
335-365

SAROKTOK BEÉPÍTÉSE

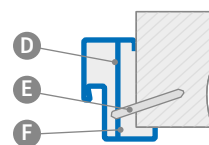

- A – tömítés
- C – padló
- E – tipli
- B – fal
- D – rögzítő dübel
- F – kitöltendő

FELÁRAS EXTRÁK

nagy, „100”-as saroktok

lapmegerősítés az önzáró alatt

rozsdamentes acél küszöb

horganyzott lemezel kivitelben

rendhagyó RAL (nem terjed ki intenzív, gyöngyházás és fémes színekre)

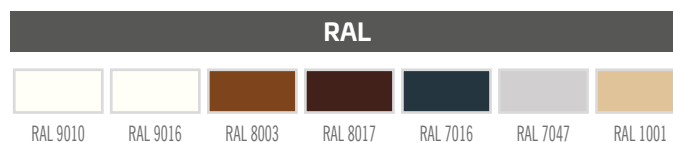



HERSE SET

BIZTONSÁGI ZÁRRAL FELSZERELT BEJÁRATI AJTÓK



HERSE LUX SET 4 modell
DIÓ GREKO fóliával és ESSEN kilincssel

HERSE SET



BIZTONSÁGI ZÁRRAL FELSZERELT BEJÁRATI AJTÓK



FELSŐ BIZTONSÁGI ZÁR



ALSÓ BIZTONSÁGI ZÁR



FŐ ZÁRSZERKEZET TOKBAN TÖRTÉNŐ BEÁLLÍTÁSSAL



46 mm-es AJTÓSZÁRNY acél U idommal megerősítve



ESSEN KILINCS



DŰVVEKÖCSÖNÖSSÉG
32dB



3 DARAB 2-CSAPOSS ZSANÉR Ø16, ÁLLÍTHATÓ 3D



3 KIEMELÉSGÁTLÓ



FIX AJTÓTOK fa



KÜSZÖB KEMÉNYFÁBÓL (színtelen lakk)



KÉMLELŐNYÍLÁS



TAKARÓ TÖMÍTÉS nyomóerő-beállítással



KÜSZÖB ROZSDAMENTES ACÉLBÓL

HERSE AJTÓSZÁRNY KERESZTMETSZETE

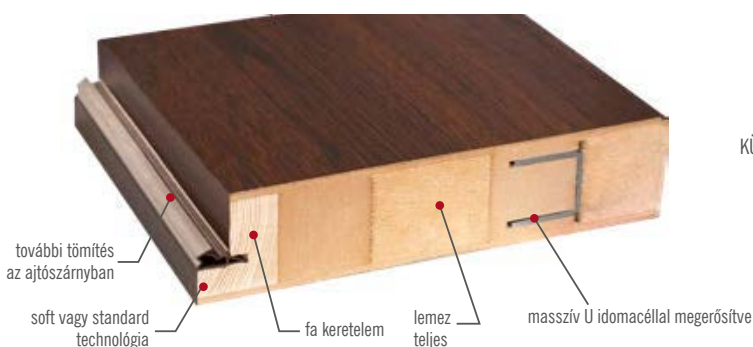

KÜSZÖB KEMÉNYFÁBÓL

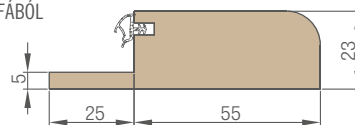

KÜSZÖB ROZSDAMENTES LEMZBŐL

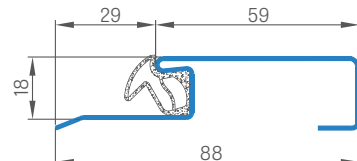

HERSE SET



BIZTONSÁGI ZÁRRAL FELSZERELT BEJÁRATI AJTÓK



HERSE SET modell DIÓ GREKO fóliával és ESSEN kilinccsel



ÁLTALÁNOS INFORMÁCIÓK

- A HERSE SET ajtó rendelése szerint köz- és lakóépületek beltéri bejárati ajtajának funkcióját tölti be (nem vonatkozik a „80N” szélességre).
- A fix és állítható szélességű tokos HERSE SET ajtó hangszigetelő teljesítménye minden elérhető küszöbtípussal $R_w = 32\text{dB}$.
- A GOLD és SILVER CSOMAGBAN kínált HERSE SET ajtó összeszerelten, beépített küszöbvel, a GOLD csomagban pedig furatokkal van ellátva a kilincs és a rozetta beszereléséhez.

SZERKEZET

- fából és MDF-ből készült, két HDF lemezzel borított keretelem
- kitöltés különleges teljes lemezzel
- masszív U idomacéllal megerősítve
- ajtószárny vastagsága 46 mm
- további tömítés az ajtószárnyban

KIALAKÍTÁS

- az ajtószárny élei SOFT vagy STANDARD technológiával kerültek kialakításra
- A CPL 0,2 és 0,7 laminátumok kizárólag a STANDARD él esetében elérhetők, mely csak a szárny színének megfelelő ABS peremmel van leragasztva
- a STANDARD élék a szárny színében vagy opcionálisan sima fekete színben (a kereszterezetes vörösfenyő kivételben az ajtószárny éle fekete kereszterezetes) **ÚJDONSÁG**
- 8 cm-ig gyárilag lerövidíthető ajtószárny
- csak alsó zárral is megrendelhető
- falhoz ragasztott oldalsó és felső panelek (csak állítható tok és 8 cm-es szegőléc esetén) - csak egyedi árajánlat útján kapható **ÚJDONSÁG**

VASALAT

- három darab két csapos ezüst zsanér $\varnothing 16$ 3D beállítással.
- kettő zár, három 2. osztályú kiemelőgátló a zárbetéten (az árban választható csak alsó záras opció is)
- három darab kiemelőgátló a zsanér felőli oldalon
- karos ajtóbehúzó alkalmazási lehetősége

FALCOS FIX ÉS ÁLLÍTHATÓ SZÉLESSÉGŰ TOK

- kizárólag az alsó zár esetében az ajtótokba beszerelhető elektromos zár is; ez kizárja a felső zár beszerelését az ajtószárnyba.
- a főellendarab az ajtótokban állítható
- a 80N **ÚJDONSÁG** szélesség kizárólag az állandó tokon kapható

GOLD CSOMAG

SILVER CSOMAG

AJTÓSZÁRNY

ELÉRHETŐ AJTÓSZÁRNY SZÉLESSÉGEK

80 80N 90 100

ÉLKIALAKÍTÁS



GOLD CSOMAG Fából készült fix ajtótok, rozsdamentes acélból készült küszöb és vasalat ⁴⁾

SILVER CSOMAG Ajtószárny fából készült fix ajtótokkal, rozsdamentes acélból készült küszöbvel vasalat nélkül ⁴⁾

⁴⁾ vasalat összetétele: ESSEN kilincs (nikkel szatén), felső zárcím, egykulcsos rendszerű betét (a felső gombos), kémlelőnyílás (a nyílás nincs előfúrva)

FELÁRAS EXTRÁK

kémlelőnyílás

küszöb keményfábólól (színtelen lakk) 55 mm széles tömítéssel
vagy rozsdamentes acélküszöb tömítéssel

küszöb keményfábólól (színtelen lakk) állítható ajtótokhoz

karos ajtóbehúzó

lapmegegerősítés az önzáró alatt

takaró tömítés

ajtó lerövidítése (ajtószárny és tok) max. 8 cm-rel, 1 cm-enként
vagy a CZ szabványnak megfelelő termék

ajtószárny élkielakítása fekete

„100”-as ajtószárny vagy csomag

30/45 betét

30/45G vagy 30G/45 gombos betét

30/45 betét és 30G/45 vagy 30/45G gombos zárbetét egykul-
csos rendszerben

fémről (nikkel szatén, patina) készült zsanérburkolat, egy zsa-
nérhoz tartozó egy készlet ára

ESSEN kilincs (nikkel szatén)

ESSEN felső zárcím (nikkel szatén)

**falhoz ragasztott oldalsó és felső panelek kaphatók (csak
állítható tok és 8 cm-es takaróléc esetén)**

Szegőléc csatokkal 8 db. (lehetővé teszi a beállítási tartomány
növelését 20 mm-el)

¹⁾ festett hatású, sima fehér fólia

²⁾ csak a SOFT változatban érhető el, ahol a fólia a falban van illesztve



HERSE SET
TÖLGY PREMIUM dekorfólia, ESSEN kilincs

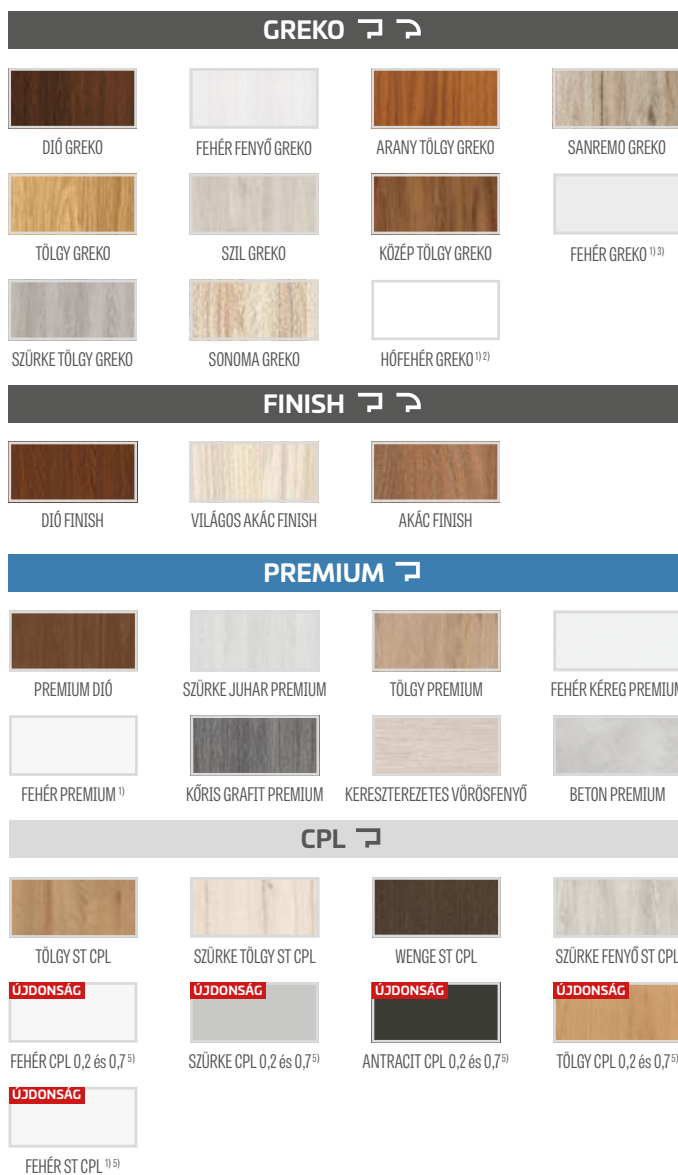

³⁾ csak a STANDARD változatban érhető el

⁵⁾ 2020.05.01-től kapható

HERSE LUX SET



BIZTONSÁGI ZÁRRAL FELSZERELT BEJÁRATI AJTÓK



HERSE LUX SET 4 modell DÍÓ GREKO fóliával és ESSEN kilinccsel

GOLD CSOMAG

SILVER CSOMAG

AJTÓSZÁRNY

ELÉRHETŐ AJTÓSZÁRNY SZÉLESSÉGEK

80 80N 90 100

ÉLKIALAKÍTÁS



GOLD CSOMAG Fából készült fix ajtótok, rozsdamentes acélból készült küszöb és vasalat ⁴⁾

SILVER CSOMAG Ajtószárny fából készült fix ajtótokkal, rozsdamentes acélból készült küszöbvel vasalat nélkül ⁴⁾

ÁLTALÁNOS INFORMÁCIÓK

- A HERSE LUX SET ajtó rendelése szerint köz- és lakóépületek beltéri bejárati ajtajának funkcióját tölti be (nem vonatkozik a „80N” szélességre).
- A fix és állítható szélességű tokos HERSE LUX SET ajtó hangszigetelő teljesítménye minden elérhető küszöbtípussal $R_w = 32\text{dB}$.
- A HERSE LUX SET ajtók GOLD és SILVER csomagban készre vannak szerelve küszöbvel együtt, a GOLD csomagban még a kilincs, valamint a zárpajzs felszerelésére szolgáló lyukakkal is el vannak látva.

SZERKEZET

- fából és MDF-ből készült, két HDF lemezzel borított keretelem
- kitöltés különleges teljes lemezzel
- masszív U idomacéllal megerősítve
- ajtószárny vastagsága 46 mm
- további tömítés az ajtószárnyban

KIALAKÍTÁS

- az ajtószárny élei SOFT vagy STANDARD technológiával kerültek kialakításra
- A CPL 0,2 és 0,7 laminátumok kizárólag a STANDARD él esetében elérhetők, mely csak a szárny színének megfelelő ABS peremmel van leragasztva
- a STANDARD élék a szárny színében vagy opcionálisan sima fekete színben (a kereszterezetes vörösfenyő kivételben az ajtószárny éle fekete kereszterezetes) **ÚJDONSÁG**
- az ajtólap mindkét oldalán 8 mm vastag alumíniumprofil az ajtó síkjához igazítva
- 8 cm-ig gyárilag lerövidíthető ajtószárny
- csak alsó zárral is megrendelhető
- falhoz ragasztott oldalsó és felső panelek (csak állítható tok és 8 cm-es szegőléc esetén) - csak egyedi árajánlat útján kapható **ÚJDONSÁG**

VASALAT

- három darab két csapos ezüst zsanér $\varnothing 16$ 3D beállítással.
- kettő zár, három 2. osztályú kiemelésgátló a zárbetéten (az árban választható csak alsó záras opció is)
- három darab kiemelésgátló a zsanér felőli oldalon
- karos ajtóbehúzó alkalmazási lehetősége

FALCOS FIX ÉS ÁLLÍTHATÓ SZÉLESSÉGŰ TOK

- kizárólag az alsó zár esetében az ajtótokba beszerelhető elektromos zár is; ez kizárja a felső zár beszerelését az ajtószárnyba.
- a főellendarab az ajtótokban állítható
- a **80N** **ÚJDONSÁG** szélesség kizárólag az állandó tokon kapható

⁴⁾ vasalat összetétele: ESSEN kilincs (nikkel szatén), felső zárcím, egykulcsos rendszerű betét (a felső gombos), kémlelőnyílás (a nyílás nincs előfúrva)

FELÁRAS EXTRÁK

kémlelőnyílás

küszöb keményfábólól (színtelen lakk) 55 mm széles tömítéssel
vagy rozsdamentes acélküszöb tömítéssel

küszöb keményfábólól (színtelen lakk) állítható ajtótokhoz

karos ajtóbehúzó

lapmegegerősítés az önzáró alatt

takaró tömítés

ajtó lerövidítése (ajtószárny és tok) max. 8 cm-rel, 1 cm-enként
vagy a CZ szabványnak megfelelő termék

ajtószárny élkielakítása fekete

„100”-as szárny vagy csomag

30/45 betét

30/45G vagy 30G/45 gombos betét

30/45 betét és 30G/45 vagy 30/45G gombos zárbetét egykul-
csos rendszerben

fém zsanér burkolat (szatén nikkell, patina)

ESSEN kilincs (nikkell szatén)

ESSEN felső zárcím (nikkell szatén)

**falhoz ragasztott oldalsó és felső panelek kaphatók (csak
állítható tok és 8 cm-es takaróléc esetén)**

Szegőléc csatokkal 8 db. (lehetővé teszi a beállítási tartomány
növelését 20 mm-el)



HERSE LUX SET 3



HERSE LUX SET 4



HERSE LUX SET 10



HERSE LUX SET 12

GREKO ↗ ↘

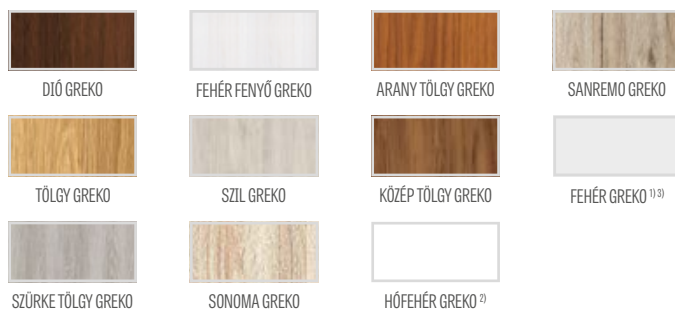

FINISH ↗ ↘



PREMIUM ↗ ↘



CPL ↗ ↘

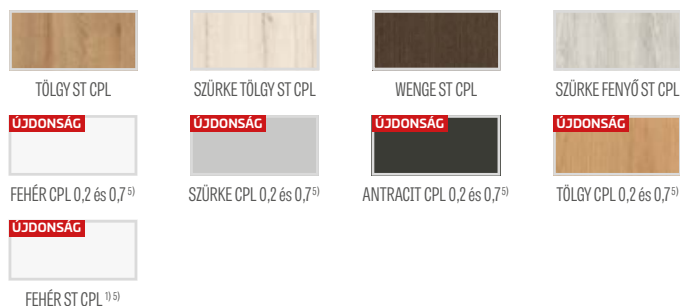

1) festett hatású, sima fehér fólia

2) csak a SOFT változatban érhető el, ahol a fólia a falban van illetve

3) csak a STANDARD változatban érhető el

5) 2020.05.01-től kapható

HERSE MAX SET

ÚJDONSÁG



BIZTONSÁGI ZÁRRAL FELSZERELT BEJÁRATI AJTÓK

HERSE LUX SET 23 modell tölgypremium fóliával és ESSEN kilinccsel



GOLD CSOMAG

SILVER CSOMAG

AJTÓSZÁRNY

PREMIUM



PREMIUM DIÓ



SZÜRKE JUHAR PREMIUM



TÖLGYPREMIUM

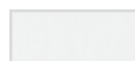

FEHÉR KÉREG PREMIUM



KÓRIS GRAFIT PREMIUM



BETON PREMIUM

GOLD CSOMAG Fából készült fix ajtótok, rozsdamentes acélból készült küszöb és vasalat ⁴⁾

SILVER CSOMAG Ajtószárny fából készült fix ajtótokkal, rozsdamentes acélból készült küszöbvel vasalat nélkül ⁴⁾

ÁLTALÁNOS INFORMÁCIÓK

- A HERSE MAX SET ajtó rendelése szerint köz- és lakóépületek beltéri bejárati ajtajának funkcióját tölti be (nem vonatkozik a „80N” szélességre).
- A fix és állítható szélességű tokos HERSE MAX SET ajtó hangszigetelő teljesítménye minden elérhető küszöbtípussal $R_w = 32\text{dB}$.
- A HERSE MAX SET ajtók GOLD és SILVER csomagban készre vannak szerelve küszöbvel együtt, a GOLD csomagban még a kilincs, valamint a zárpajzs felszerelésére szolgáló lyukakkal is el vannak látva.

SZERKEZET

- fából és MDF-ből készült, két HDF lemezzel borított keretelem
- kitöltés különleges teljes lemezzel
- masszív U idomacéllal megerősítve
- ajtószárny vastagsága 46 mm
- további tömítés az ajtószárnyban

KIALAKÍTÁS

- az ajtószárny élei SOFT vagy STANDARD technológiával kerültek kialakításra és az ajtószárnyal azonos színűre vannak ragasztva
- a STANDARD élék a szárny színében vagy opcionálisan sima fekete színben (a kereszterezetes vörösfenyő kivételben az ajtószárny éle fekete kereszterezetes)
- PREMIUM fóliával borított mart HDF lemez
- 8 cm-ig gyárilag lerövidíthető ajtószárny
- falhoz ragasztott oldalsó és felső panelek (csak állítható tok és 8 cm-es szegőléc esetén) - csak egyedi árajánlat útján kapható **ÚJDONSÁG**

VASALAT

- három darab két csapos ezüst zsanér $\varnothing 16$ 3D beállítással.
- kettő zár, három 2. osztályú kiemelésgátló a zárbetéten (az árban választható csak alsó záras opció is)
- három darab kiemelésgátló a zsanér felőli oldalon
- karos ajtóbehúzó alkalmazási lehetősége

FALCOS FIX ÉS ÁLLÍTHATÓ SZÉLESSÉGŰ TOK

- kizárólag az alsó zár esetében az ajtótokba beszerelhető elektromos zár is; ez kizárja a felső zár beszerelését az ajtószárnyba.
- a főellendarab az ajtótokban állítható
- a **80N ÚJDONSÁG** szélesség kizárólag az állandó tokon kapható

MARÁS

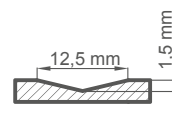

⁴⁾ vasalat összetétele: ESSEN kilincs (nikkel szatén), felső zár cím, egykulcsos rendszerű betét (a felső gombos), kémlelőnyílás (a nyílás nincs előfúrva)

FELÁRAS EXTRÁK

kémlelőnyílás

ajtószárny élkielakítása fekete

küszöb keményfából (színtelen lakk) 55 mm széles tömítéssel
vagy rozsdamentes acélküszöb tömítéssel

küszöb keményfából (színtelen lakk) állítható ajtótokhoz

karos ajtóbehúzó

lapmege erősítés az önzáró alatt

takaró tömítés

ajtó lerövidítése (ajtószárny és tok) max. 8 cm-rel, 1 cm-enként
vagy a CZ szabványnak megfelelő termék

„100”-as szárny vagy csomag

30/45 betét

30/45G vagy 30G/45 gombos betét

30/45 betét és 30G/45 vagy 30/45G gombos zárbetét egykul-
csos rendszerben

fém zsanér burkolat (szatén nikkell, patina)

ESSEN kilincs (nikkel szatén)

ESSEN felső zárcím (nikkel szatén)

**falhoz ragasztott oldalsó és felső panelek kaphatók (csak
állítható tok és 8 cm-es takaróléc esetén)**

Szegőléc csatokkal 8 db. (lehetővé teszi a beállítási tartomány
növelését 20 mm-el)

ÉLKIALAKÍTÁS



HERSE MAX SET 24



HERSE MAX SET 25



HERSE MAX SET 26



HERSE MAX SET 27



HERSE MAX SET 28



HERSE MAX SET 29



HERSE MAX SET 30



HERSE MAX SET 31

ELÉRHETŐ AJTÓSZÁRNY SZÉLESSÉGEK

80 80N 90 100



FIX ÉS ÁLLÍTHATÓ SZÉLESSÉGŰ TOK

HERSE SET, HERSE LUX SET, HERSE MAX SET

HERSE SET FIX AJTÓTOK KERESZTMETSZETE

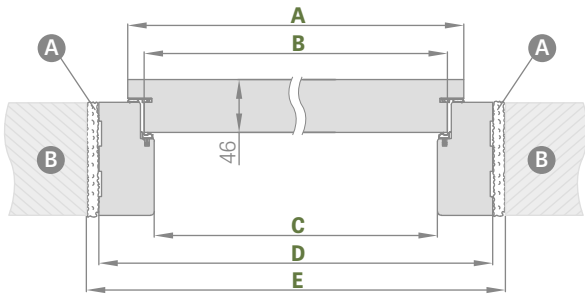
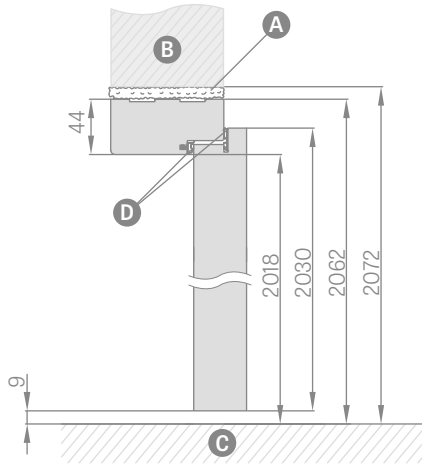

Ajtószélesség	A	B	C	D	E
„80N”	804	777	764	852	872
„80”	844	817	804	892	912
„90”	944	917	904	992	1012
„100”	1044	1017	1004	1092	1112

HERSE SET ÁLLÍTHATÓ AJTÓTOK KERESZTMETSZETE

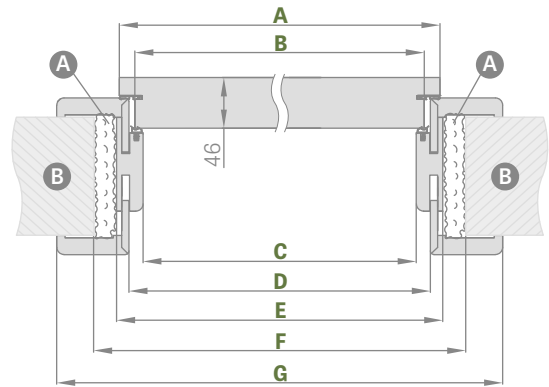
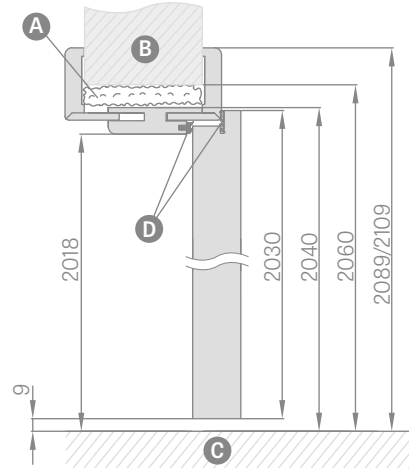

Ajtószélesség	A	B	C	D	E	F	G
„80”	844	817	804	826	848	888	946*/986**
„90”	944	917	904	926	948	988	1046*/1086**
„100”	1044	1017	1004	1026	1048	1088	1146*/1186**

* 6 cm takaróléc / ** 8 cm takaróléc

A – purhab
C – padló

B – fal
D – gumitömítés

ÁLLÍTHATÓ TOK BEÁLLÍTÁSI TARTOMÁNYA

takaróléc 6 cm / takaróléc 8 cm

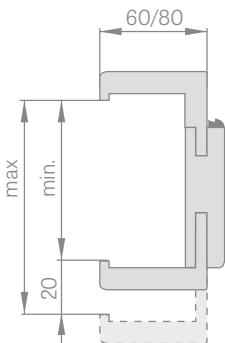

ÁLLÍTHATÓ KÜSZÖB FÁBÓL

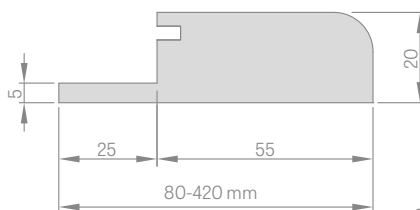

FIX AJTÓTOK

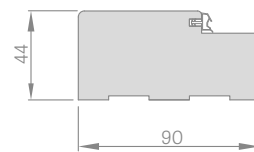

TAKARÓLÉC

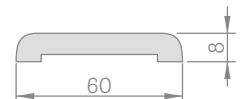

NEGYEDKÖRLÉC

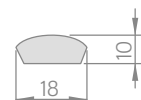

ÚJDONSÁG

SZEGŐLÉC 8 cm
csatos

csat (8 db. a készletben)

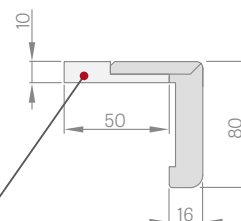

FIX ÉS ÁLLÍTHATÓ AJTÓTOKOK ÁRAI

	Beállítási tartomány min.-max (mm)
1 elem	80-100
	100-120
	120-140
	140-160
	160-180
	180-200
	200-220
	220-240
	240-260
	260-280
2 elem	260-300
	280-300
	300-320
	320-340
	340-360
	360-380
3 elem	380-400
	400-420

KEMÉNYFÁBÓL KÉSZÜLT KÜSZÖB SZÍNTELEN LAKKAL FIX 55mm



- FEKETE PREMIUM dekorfólia **ÚJDONSÁG** csak állítható tok és 8 cm-es takaróléc esetén.
- Az állítható ajtótokok csak a 8 cm-es takaróléccel ellátott ajtótokban illeszthető 90 fokban. 90 fokban való illesztés felára
- Elektromos zár
- ajtóbehúzóinak előkészített megerősített rész állítható ajtótokhoz
- Szegőléc csatokkal **ÚJDONSÁG** (a csatos szegőléc lehetővé teszi a beállítási tartomány növelését 20 mm-el)
- Takaróléc és negyedkörléc - ár a 149. old.



ACÉL AJTÓTOKOK

HERSE SET, HERSE LUX SET, HERSE MAX SET

ÁLLÍTHATÓ SZÉLESSÉGŰ HERSE SET FÉMTOK (ÁTÖLEŐ)

hegesztett, RAL 9010, 9016, 8003, 8017, 7016, 7047, 1001 színben

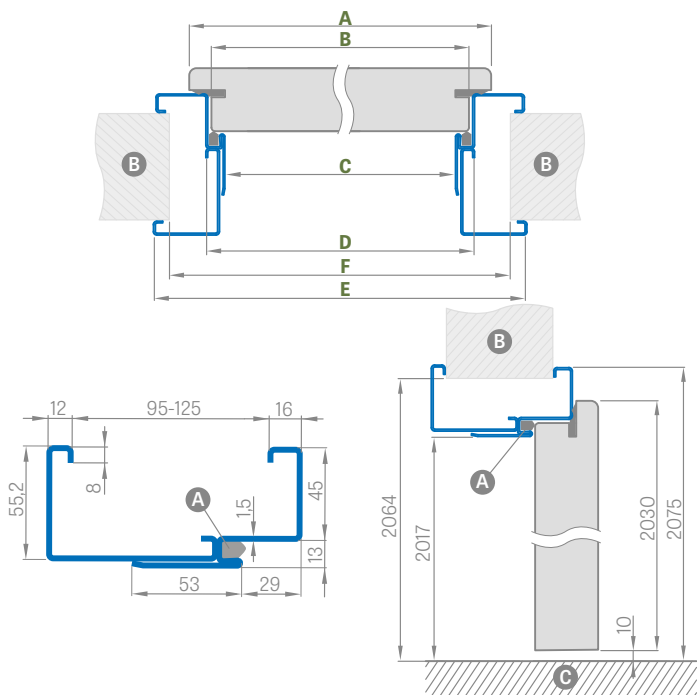

Ajtószélesség	A	B	C	D	E	F
„80N”	804	777	761	787	877	855
„80”	844	817	801	827	917	895
„90”	944	917	901	927	1017	995
„100” ¹⁾	1044	1017	1001	1027	1117	1095

Beállítási tartomány
min.-max (mm)

95-125
125-155
155-185
185-215
215-245
245-275
275-305

HERSE SET ACÉLBÓL KÉSZÜLT NAGY SAROKTOK

hegesztett, RAL 9010, 9016, 8003, 8017, 7016, 7047, 1001 színben

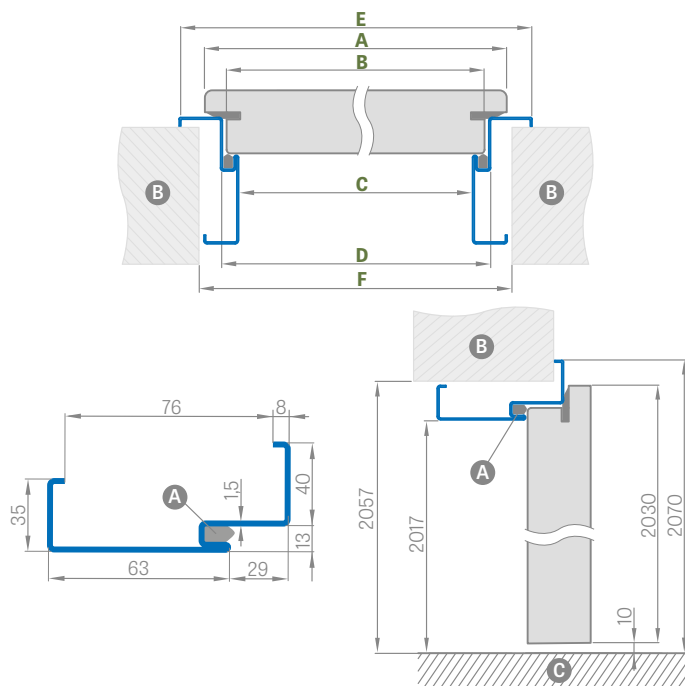

Ajtószélesség	A	B	C	D	E	F
„80N”	804	777	761	787	867	841
„80”	844	817	801	827	907	881
„90”	944	917	901	927	1007	981
„100” ¹⁾	1044	1017	1001	1027	1107	1081

SAROKTOK BEÉPÍTÉSE

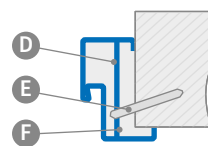

- A – tömítés
- B – fal
- C – padló
- D – rögzítő dübel
- E – tipli
- F – kitöltendő

FELÁRAS EXTRÁK

nagy „100”-as saroktok

elektromos zár

lapmegerősítés az önzáró alatt

rozsdamentes acél küszöb

horganyzott lemezelts kivitelben

rendhagyó RAL (nem terjed ki intenzív, gyöngyházás és fémes színekre)

RAL



RAL 9010

RAL 9016

RAL 8003

RAL 8017

RAL 7016

RAL 7047

RAL 1001

¹⁾ nem vonatkozik a HERSE SET MAX-ra

LEDA EI30, EI60

ÚJDONSÁG



HALSPAN TECHNOLÓGIÁVAL KÉSZÜLT BELSŐ TŰZGÁTLÓ BEJÁRATI AJJTÓK

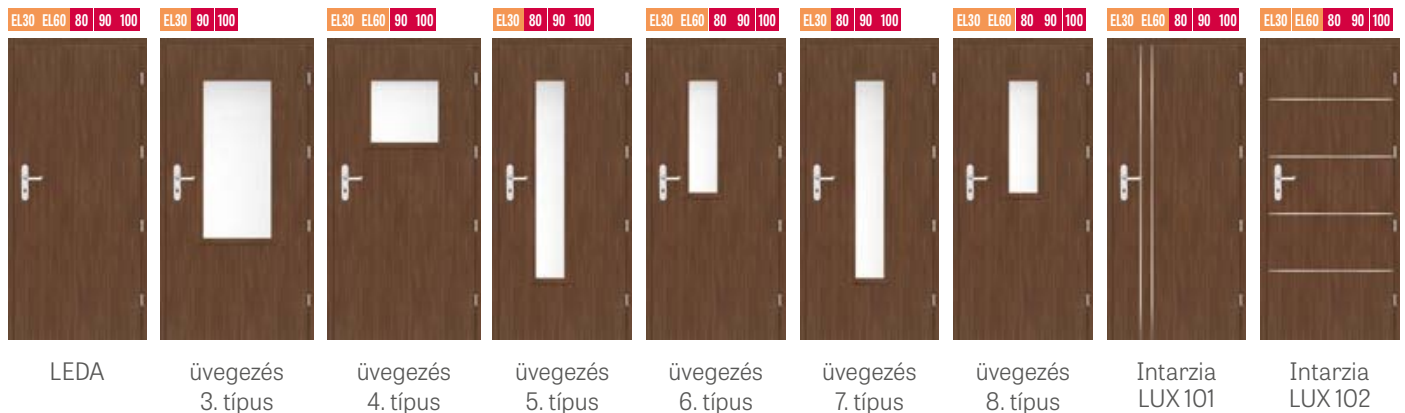

AJTÓSZÁRNY ACÉL ÁLLÍTHATÓ (ÁTFOGÓ) AJTÓTOKKAL

Beállítási tartomány min.-max (mm)
95-125
125-155
155-185
185-215
215-245
245-275
275-305

GREKO



FINISH



CPL



PREMIUM

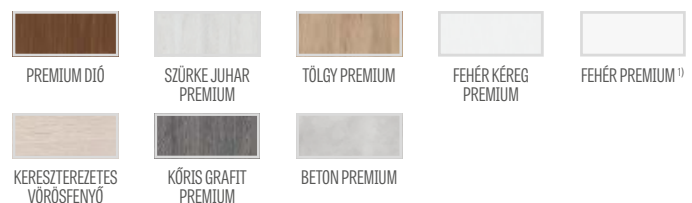

¹⁾ festett hatású, sima fehér fólia, ²⁾2020.05.01-től kapható

LEDA EI30, EI60

HALSPAN TECHNOLÓGIÁVAL KÉSZÜLT BELSŐ TŰZGÁTLÓ BEJÁRATI AJJTÓK



ÁLTALÁNOS INFORMÁCIÓK

A tűzgátló, füst- és hangszigetelő funkciókat csak a teljes készlet beépítése biztosítja; ennek tartalma: tűzgátló ajtószárny (a lengyel szabvány követelményeinek megfelelő gyárilag beépített tömítés-sel, zárral, zsanérokka, takaró tömítéssel), tokkal, ajtóbehúzóval, zárbetéttel és kilincssel.

A HALSPAN rendszerű ajtó hangszigetelő teljesítménye takaró tömítéssel a PN-B-02151-03:1999 lengyel szabvány szerint:

Rw=32 dB

Az ajtószárny kizárólag fa- vagy acéltokkal együtt kapható.

SZERKEZET

- kitöltés speciális 44 mm vastag HALSPAN lemezzel az EI30 típusnál, és 54 mm-essel az EI60 típusnál.
- az ajtószárny teljes vastagsága 50 mm az EI30-ban, valamint 60 mm az EI60-ban.
- tűlevelű fából készült keret
- tűzgátló tömítés, hőre habosodó és füstzáró
- takaró tömítés
- átlátszó tűzálló üveg, az üveg szélessége állandó (szárny szélességétől független).

KIALAKÍTÁS

- az ajtószárny élei STANDARD technológiával kerültek kialakításra (0,2 és 0,7 CPL laminátum esetén ABS éllel ragasztva, kizárólag az ajtószárny színében)
- az ajtólap mindkét oldalán 8 mm széles, szálciszolt acél színű betét (intarzia) található az ajtó síkjához igazítva **ÚJDONSÁG**
- szélek a szárny színében vagy opcionálisan sima fekete színben (a kereszterezetes vörösfenyő kivételben az ajtószárny éle fekete kereszterezetes) **ÚJDONSÁG**
- falhoz ragasztott oldalsó és felső panelek (csak falbeépítés és 8 cm-es szegőléccel esetén) - csak egyedi árajánlat útján kapható **ÚJDONSÁG**

VASALAT

- négy darab, három síkban állítható Ø16 zsanér
- zárbetét
- ajtóbehúzó felár ellenében

TOKOK

- fából készült, tűzgátló fix ajtótok
- tűzgátló tömítés
- állítható zárólemez
- acélból készült, állítható, nagy méretű saroktok vagy hegesztett RAL 9010, 8003, 8017, 7035, 7016, 1005 színben
- 1,5 mm vastag fekete fémlapból készült, RAL színre festett, sarokhegesztett, tűzgátló tömítéssel és alapfelszerelésként önzáró alá szánt lapmegerősítéssel felszerelt tok.

FELÁRAS EXTRÁK

tűzvédelmi karos ajtóbehúzó

tűzvédelmi vezetősínes ajtóbehúzó (csak falbeépítés nélküli ajtószárnyhoz vagy csatos szegőléccel való beépítés esetén)

tűzvédelmi szellőzőrács

JOWISZ INOX kilincs, hosszúcímes, zárbetét, 115. o.

30/40 zárbetét (EI30) vagy 30/50 zárbetét (EI60)

tűzvédelmi felső reteszár

ajtószárny élkielakítása fekete

EI30 beépítés 100-tól 460-ig valamint EI60 beépítés 120-tól 480-ig 40 mm-enként kétszárnyú ajtók beépítése

tűzgátló elektromos zár (sztenderd) 12/24V (nem vonatkozik acélból készült ajtótokra)

rendhagyó RAL az acélból készült tokban (nem terjed ki intenzív, gyöngyházás és fémes színekre)

acélból készült tok horganyzott lemezzel kivételben

intarzia LUX101, LUX102 (kétoldalas kivételben csak teljes szárnyon, két szárny esetében a mozgó szárnyon)

CPL 0,2 laminátum (falbeépítés nélküli ajtóhoz)

CPL 0,7 laminátum (falbeépítés nélküli ajtóhoz)

Csatos szegőléc¹⁾ **ÚJDONSÁG**
(A csatos szegőléc lehetővé teszi a beállítási tartomány növelését 20 mm-el)

¹⁾ Beépíthető tok esetén a csatos szegőléc benne van az árban



LEDA EI30 és EI 60 Tűzgátló ajtók

EGYSZÁRNYÚ

FÁBÓL KÉSZÜLT FIX AJTÓTOK

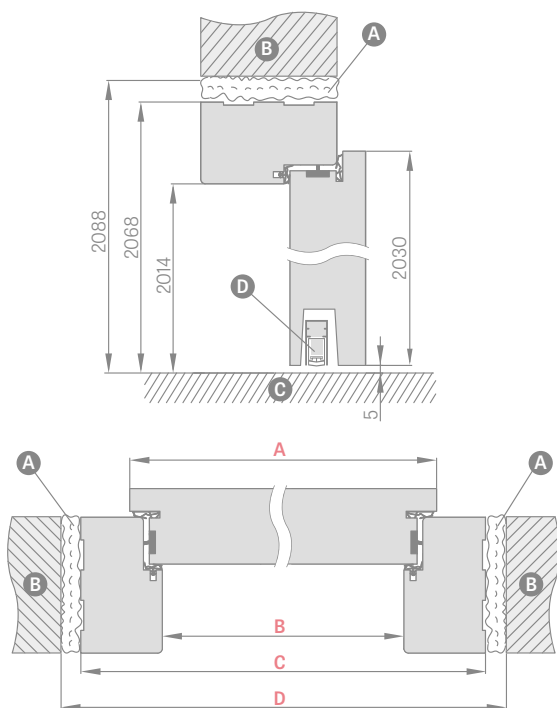

Ajtószélesség	A	B	C	D
„80”	860	817	925	955
„90”	960	917	1025	1055
„100”	1060	1017	1125	1155

- A** tűzálló purhab
- B** fal
- C** padló
- D** takaró tömítés

TŰZGÁTLÓ AJTÓTOK KERESZTMETSZETE FALBEÉPÍTÉSSEL ÉS CSATOS SZEGŐLÉCCSEL

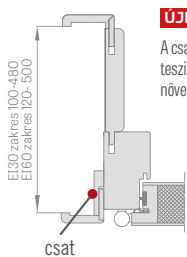

ÚJDONSÁG

A csatos szegőléc lehetővé teszi a beállítási tartomány növelését 20 mm-el

TŰZGÁTLÓ AJTÓTOK KERESZTMETSZETE FALBEÉPÍTÉSSEL

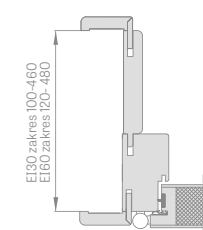

SZEGŐLÉC 8 cm csatos



ÚJDONSÁG

csat (8 db. a készletben)

FIX TŰZGÁTLÓ AJTÓTOK KERESZTMETSZETE

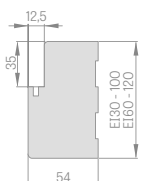

VEZETŐSÍNES AJTÓBEHÚZÓ¹⁾



KAROS AJTÓBEHÚZÓ



¹⁾ A vezetősínes ajtóbehúzó csak fix ajtótok vagy felbeépítés esetén használja csatos szegőléccel együtt

ACÉLBÓL KÉSZÜLT ÁLLÍTHATÓ SZÉLESSÉGŰ TŰZGÁTLÓ AJTÓTOK (ÁTÖLELŐ)

hegesztett és RAL 9016, 8003, 8017, 7016, 7047, 1001-re festett

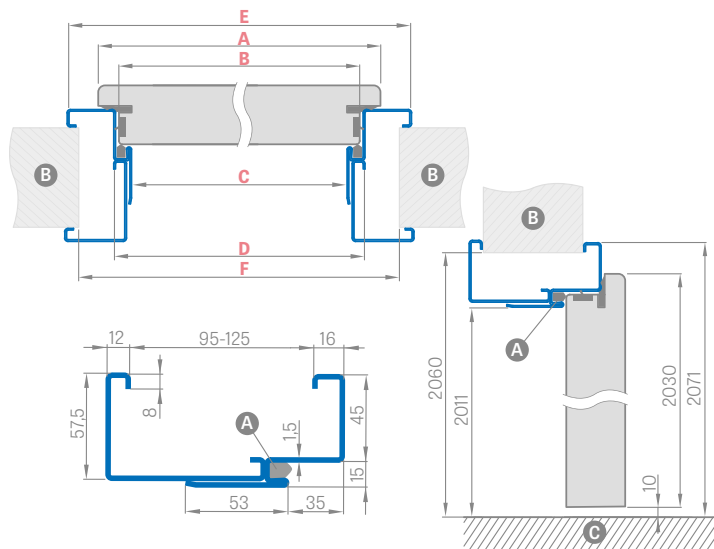

Ajtószélesség	A	B	C	D	E	F
„80”	860	834	813	843	933	910
„90”	960	934	913	943	1033	1010
„100”	1060	1034	1013	1043	1133	1110

ACÉLBÓL KÉSZÜLT TŰZGÁTLÓ NAGY SAROKTOK

hegesztett, RAL 9010, 9016, 8003, 8017, 7016, 7047, 1001 színben

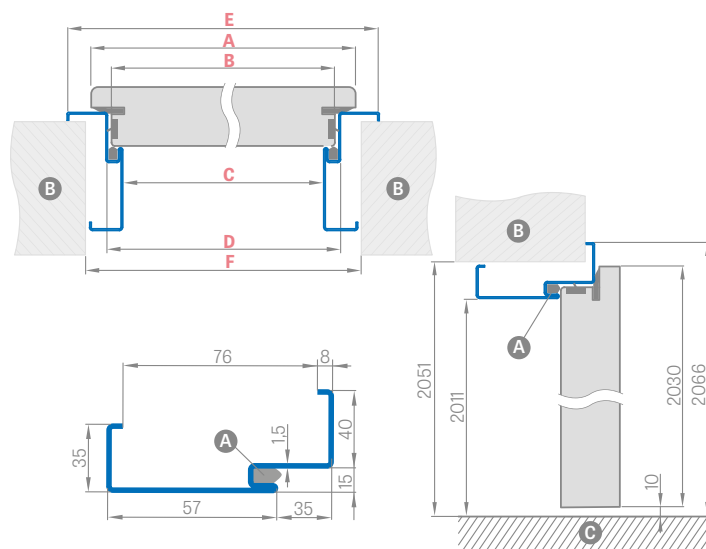

Ajtószélesség	A	B	C	D	E	F
„80”	860	834	813	843	923	890
„90”	960	934	913	943	1023	990
„100”	1060	1034	1013	1043	1123	1090

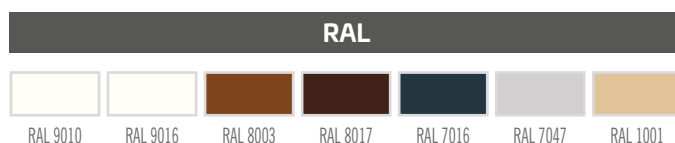



LEDA EI30 és EI 60 Tűzgátló ajtók

KÉTSZÁRNYÚ

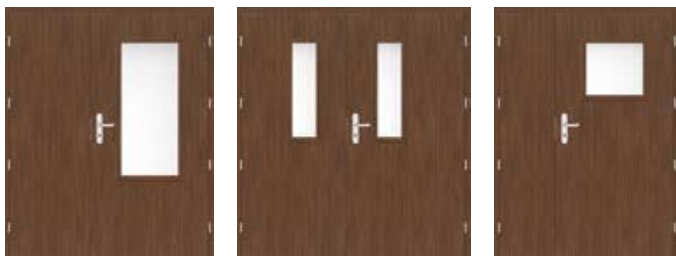

LEDA 3 „90”
+ passzív szárny „60”

LEDA 6 „90”
+ passzív szárny „80”

LEDA 4 „90”
+ toldóelem „40”

KÉTSZÁRNYÚ LEDA EI30 és EI60

- A kétszárnyú ajtók a LEDA EI30 és EI60 modellek alapján készültek és tulajdonságaikban is megegyeznek: szín, kialakítás (STANDARD);
- A passzív szárny az alábbi változatokban szerepel:
 - teljes, az alábbi szélességekben: „60”, „70”, „80”
 - üvegezett az 5, 6, 7, 8 típus esetében, „70”-es és „80”-as szélességben
- A toldóelem „30”, „40” és „50”-es szélességben kapható és mindegyik változatban teljes, sima szárnyként szerepel;
- A passzív szárny és a toldóelem íves retesszel, valamint zárlemezzel van ellátva, nem rendelkezik ajtószegéllyel.

AKTÍV AJTÓSZÁRNYAK KAPHATÓ SZÉLESSÉGEI TŰZGÁTLÓ AJTÓ TÍPUSÁTÓL FÜGGŐEN

LEDA LEDA 3. típusú üvegezés LEDA 4. típusú üvegezés LEDA 5. típusú üvegezés
 EL30 EL60 80 90 100 EL30 90 100 EL30 EL60 90 100 EL30 80 90 100

LEDA 6. típusú üvegezés LEDA 7. típusú üvegezés LEDA 8. típusú üvegezés
 EL30 EL60 80 90 100 EL30 80 90 100 EL30 EL60 80 90 100

KÉTSZÁRNYÚ AJTÓ ÁRA

Az összeg az alábbi tételekből áll:

- aktív rész = teljes egyszárnyú ajtó plusz az egyszárnyú ajtókkal kapcsolatos esetleges felárak
- passzív rész = 1500 PLN nettó a teljes változatért (valamint toldóelemért) plusz az egyszárnyú ajtókkal kapcsolatos esetleges felárak

ELÉRHETŐ AJTÓSZÁRNY SZÉLESSÉGEK

aktív szárny **80 90 100** + passzív szárny **60 70 80**
 aktív szárny **80 90 100** + teljes sima toldóelem **30 40 50**

	KÉTSZÁRNYÚ TŰZGÁTLÓ AJTÓ FÁBÓL KÉSZÜLT AJTÓTOK							
	„110”	„120”	„130”	„140”	„150”	„160”	„170”	„180”
Aktív szárny szélessége	860	860 960	860 960 1060	860 960 1060	860 960 1060	860 960 1060	960 1060	1060
Passzív szárny vagy toldóelem szélessége	347	447 347	547 447 347	647 547 447	747 647 547	847 747 647	847 747	847
Tok belmérete	1168	1268	1368	1468	1568	1668	1768	1868
Tok külmérete	1276	1376	1476	1576	1676	1776	1876	1976
Falnyílás szélessége	1316	1416	1516	1616	1716	1816	1916	2016

ACÉLBÓL KÉSZÜLT ÁLLÍTHATÓ SZÉLESSÉGŰ TŰZGÁTLÓ AJTÓTOK (ÁTÖLELŐ)

hegesztett, RAL 9010, 9016, 8003, 8017, 7016, 7047, 1001 színben

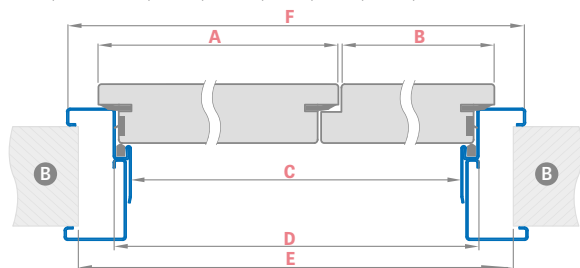

Ajtószélesség	A	B	C	D	E	F
„110”	860	347	1166	1196	1270	1287
„120”	860 960	447 347	1266	1296	1370	1387
„130”	860 960 1060	547 447 347	1366	1396	1470	1487
„140”	860 960 1060	647 547 447	1466	1496	1570	1587
„150”	860 960 1060	747 647 547	1566	1596	1670	1687
„160”	860 960 1060	847 747 647	1666	1696	1770	1787
„170”	960 1060	847 747	1766	1796	1870	1887
„180”	1060	847	1866	1896	1970	1987

ACÉLBÓL KÉSZÜLT TŰZGÁTLÓ NAGY SAROKTOK

hegesztett, RAL 9010, 9016, 8003, 8017, 7016, 7047, 1001 színben

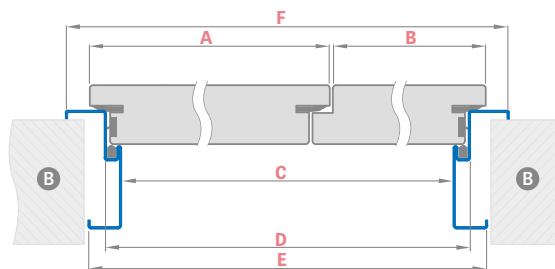

Ajtószélesség	A	B	C	D	E	F
„110”	860	347	1166	1196	1236	1276
„120”	860 960	447 347	1266	1296	1336	1376
„130”	860 960 1060	547 447 347	1366	1396	1436	1476
„140”	860 960 1060	647 547 447	1466	1496	1536	1576
„150”	860 960 1060	747 647 547	1566	1596	1636	1676
„160”	860 960 1060	847 747 647	1666	1696	1736	1776
„170”	960 1060	847 747	1766	1796	1836	1876
„180”	1060	847	1866	1896	1936	1976

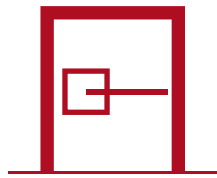

VASALAT

KILINCSEK KERETES ÉS LEMEZELT AJTÓKHOZ

a kilincsek nem alkalmazhatók lemezelt takaróléces ajtószárnyakhoz, lásd 146. old.

UJDON-
SÁG

METAL-BUD LUNA PREMIUM kilincs

fényes króm, szálciszolt matt króm, fényes sárgaréz, matt fekete

Metal-Bud

PRODUCENT KLAMEK



fényes króm



szálciszolt matt króm



fényes sárgaréz



fekete matt



KILINCSESZTÁLYA
PREMIUM

METAL-BUD LUNA PREMIUM KERÉK kilincs

fényes króm, szálciszolt matt króm, fényes sárgaréz, matt fekete

Metal-Bud

PRODUCENT KLAMEK



fényes króm



szálciszolt matt króm



fényes sárgaréz



fekete matt



KILINCSESZTÁLYA
PREMIUM

KILINCSEK KERETES ÉS LEMEZELT AJTÓKHOZ
 a kilincsek nem alkalmazhatók lemezeltek takaróléces ajtószárnyakhoz, lásd 146. old.

ÚJDONSÁG

METAL-BUD CUBE SLIM kilincs (6 mm vastag zárcím)

fényes króm, szálciszolt matt króm, fényes sárgaréz, matt fekete



fényes króm



szálciszolt matt króm



fényes sárgaréz



fekete matt



KILINCS OSZTÁLYA
PREMIUM

METAL-BUD CUBE kilincs

fényes króm, szálciszolt matt króm, szálciszolt matt nikkelt, matt fekete



fényes króm



szálciszolt matt króm



szálciszolt matt nikkelt

ÚJDONSÁG



fekete matt



KILINCS OSZTÁLYA
PREMIUM

METAL-BUD CUBE PREMIUM kilincs

fényes króm, szálciszolt matt króm, szálciszolt matt nikkelt, matt fekete

Metal-Bud

PRODUCENT KLAMEK



fényes króm



szálciszolt matt króm



szálciszolt matt nikkelt

ÚJDONSÁG



fekete matt



KILINCS OSZTÁLYA
PREMIUM

KILINCSEK KERETES ÉS LEMEZELT AJTÓKHOZ

a kilincsek nem alkalmazhatók lemezelt takaróléces ajtószárnyakhoz, lásd 146. old.

ÚJDONSÁG

METAL-BUD BELLA SLIM TÉGLALAP KILINCS (6 mm vastag zár cím)

fényes króm, szálcsiszolt matt króm, fényes sárgaréz, matt fekete



fényes króm



szálcsiszolt matt króm



fényes sárgaréz



fekete matt

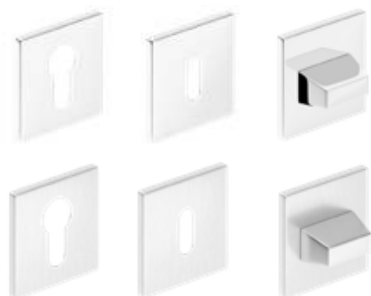

KILINCS OSZTÁLYA
PREMIUM

ÚJDONSÁG

METAL-BUD BELLA SLIM KERÉK KILINCS (6 mm vastag zár cím)

fényes króm, szálcsiszolt matt króm, fényes sárgaréz, matt fekete



fényes króm



szálcsiszolt matt króm



fényes sárgaréz



fekete matt

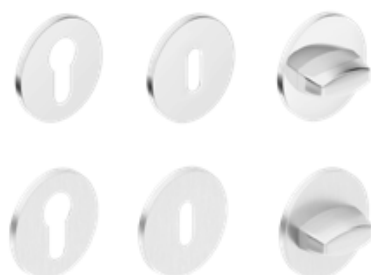

KILINCS OSZTÁLYA
PREMIUM

METAL-BUD TREND kilinccs

nikkel szatén, grafit/króm, fényes króm



nikkel szatén



grafit/króm



fényes króm



KILINCSEK KERETES ÉS LEMEZELT AJTÓKHOZ

a kilincsek nem alkalmazhatók lemezeltek takaróléces ajtószárnyakhoz, lásd 146. old.

METAL-BUD DECO anyagmintázatú kilincs

fényes króm, nikkelszatén

Metal-Bud

PRODUCENT KLAMEK



KÖZÉP TÖLGY GREKO dekorfólia



FEKETE dekorfólia



FEHÉR GREKO dekorfólia



SONOMA GREKO dekorfólia



DIÓ GREKO dekorfólia



TÖLGY GREKO dekorfólia



SANREMO GREKO dekorfólia

METAL-BUD IBIZA kilincs

fényes króm, nikkelszatén, grafit/króm, matt fehér, matt fekete



fényes króm



grafit/króm



nikkelszatén



matt fehér



matt fekete

METAL-BUD LINEA kilincs fényes króm, szatén nikkelszatén, grafit/króm



fényes króm



grafit/króm



nikkelszatén

ZÁRCÍM fényes króm, nikkelszatén, grafit/króm, matt fehér, matt fekete a **DECO, IBIZA, LINEA** modellekhez



KILINCSEK KERETES ÉS LEMEZELT AJTÓKHOZ

a kilincsek nem alkalmazhatók lemezeltek takaróléces ajtószárnyakhoz, lásd 146. old.

METAL-BUD ERKADO kilincsek

Metal-Bud

PRODUCENT KLAMEK

rozsdamentes acél



SAPPHIRE INOX kilincs



METRO INOX kilincs



PROXIMA INOX TÉGLALAP kilincs



TOPAZ INOX kilincs



ONYX INOX kilincs



NOVA TÉGLALAP INOX kilincs



zárbetétes zárcím



kulcslyukas zárcím



toalett zárcím



NOVA KEREK INOX kilincs



JOWISZ INOX kilincs



ROMA INOX kilincs



zárbetétes zárcím



kulcslyukas zárcím



toalett zárcím

METAL-BUD ERKADO kilincs matt fekete



TOPAZ KILINCS matt fekete



zárbetétes zárcím



kulcslyukas zárcím



toalett zárcím

METAL-BUD SIGMA és DIANA kilincsek

matt fekete



SIGMA
matt fekete



DIANA
matt fekete

ÚJDONSÁG

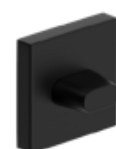

KILINCSEK KERETES ÉS LEMEZELT AJTÓKHOZ

a kilincsek nem alkalmazhatók lemezeltek takaróléces ajtószárnyakhoz, lásd 146. old.

METAL-BUD SYRIUSZ és KEREK BLANKA kilincs

Metal-Bud

PRODUCENT KLAMEK

matt fekete



ÚJDONSÁG

BLANKA KEREK kilincs



zárbetétes zárcím



kulcslyukas zárcím



toalett zárcím



SYRIUSZ kilincs fekete



zárbetétes zárcím



kulcslyukas zárcím



toalett zárcím

TUPAI 2275 Q kilincs

szálcsiszolt króm, fényes króm, fekete



fényes króm



szálcsiszolt króm



fekete



fényes króm



szálcsiszolt króm



fekete



KILINCSEK KERETES ÉS LEMEZELT AJTÓKHOZ

a kilincsek nem alkalmazhatók lemezelt takaróléces ajtószárnyakhoz, lásd 146. old.

GAMET kilincsek szálcsiszolt króm, fényes króm



MISTICO kilincs
fényes króm



MISTICO kilincs
kefélt felületű nikkell



ERBA kilincs
szálcsiszolt nikkell



ERBA kilincs
antik sárgaréz



CASCADA kilincs
szálcsiszolt nikkell



CASCADA kilincs
antik sárgaréz



HOSSZÚCÍMES KILINCSEK KERETES ÉS LEMEZELT AJTÓKHOZ

a kilincsek nem alkalmazhatók lemezelt takaróléces ajtószárnyakhoz, lásd 146. old.

(NEM VONATKOZIK A BLANKA kilincsrre). Hosszúcímes kilincset nem alkalmazunk a falc nélküli ajtóknál (kulcslyuktávolság a 122. oldalon)

ÚJDONSÁG

METAL-BUD JOWISZ INOX kilincs hosszúcím

A KILINC S A LEDA EI30 ÉS EI60 TŰZGÁTLÓ ÉS BEJÁRATI AJTÓKBAN ALKALMAZHATÓ

Metal-Bud

PRODUCENT KLAMEK

rozsdamentes befektetői acél



JOWISZ INOX kilincs
kulcslyukas zárcím



JOWISZ INOX kilincs
toalett zárcím



JOWISZ INOX kilincs
zárbetétes zárcím



JOWISZ INOX kilincs
zárcím, kulcsszerkezet nélküli zár

HOSSZÚCÍMES KILINCSEK KERETES ÉS LEMEZELT AJTÓKHOZ

a kilincsek nem alkalmazhatók lemezeelt takaróléces ajtószárnyakhoz, lásd 146. old.
(NEM VONATKOZIK A BLANKA kilincsekre). Hosszúcímes kilincset nem alkalmazunk a falc nélküli ajtóknál (kulcslyuktávolság a 122. oldalon)

METAL-BUD ASTRA és BLANKA kilincsek

- a BLANKA kilincset lemezeelt takaróléces ajtószárnyakhoz javasoljuk, 142. oldal

Metal-Bud

PRODUCENT KLAMEK

nikkel, patina, króm / szatén, matt fekete



ASTRA kilincs
Nikkel, patina
kulcslyukas zár cím



BLANKA kilincs
króm/szatén
patina, matt fekete
kulcslyukas zár cím



ASTRA kilincs, nikkel és
BLANKA kilincs, króm/szatén, patina, matt fekete
toaletts zár cím



ASTRA kilincs, nikkel és
BLANKA kilincs, króm/szatén, patina, matt fekete
zár betétes zár cím



ASTRA kilincs, nikkel és
BLANKA kilincs, króm/szatén, patina, matt fekete
zár cím, kulcsszerkezet nélküli zár

METAL-BUD TOPAZ INOX kilincs hosszú cím rozsdamentes acél



TOPAZ INOX kilincs
kulcslyukas zár cím



TOPAZ INOX kilincs
toaletts zár cím



TOPAZ INOX kilincs
zár betétes zár cím



TOPAZ INOX kilincs
zár cím, kulcsszerkezet nélküli zár

KILINCSEK HERSE SET, HERSE LUX SET, HERSE MAX SET AJTÓSZÁRNYAKHOZ

METAL-BUD ERKADO BONN és ESSEN kilincs



inox plus

BONN kilincs
BONN rozetta



patina



fekete

BONN kilincs fekete
BONN rozetta fekete



nikkel szatén

ESSEN kilincs
ESSEN rozetta



patina



matt fekete

ÚJDONSÁG

ZÁRBETÉTEK



zár betét, nikkel szatén
színben



gombos zár betét, nikkel
szatén színben

Egykulcsos rendszerű 30/45 + 30G/45 zár betét
kifelé nyíló ajtóhoz

Egykulcsos rendszerű 30/45 + 30/45G zár betét
befelé nyíló ajtóhoz

ZÁRBETÉT	GOMBOS ZÁRBETÉT
méret	méret
26/36	G30/40
30/30	G40/30
30/45	G30/50
30/50	G50/30
	30/45G
	30G/45



MŰSZAKI ADATOK

NYÍLÁSI IRÁNY

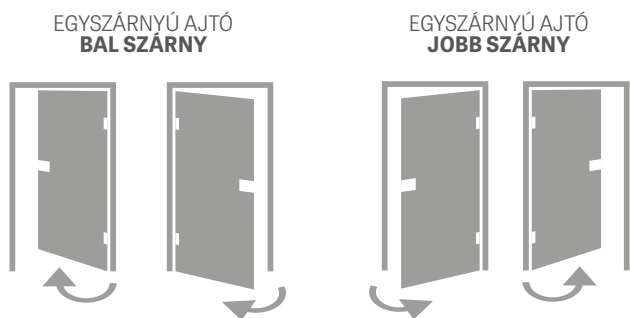

FALC NÉLKÜLI, FALCOS ÉS FORDÍTOTT AJTÓK

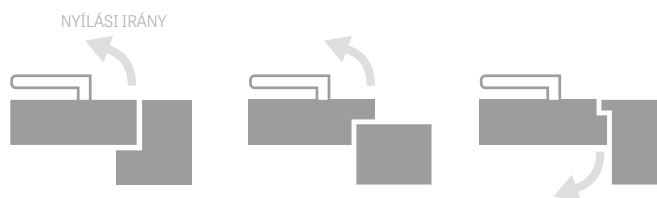

KÉTSZÁRNYÚ AJTÓ

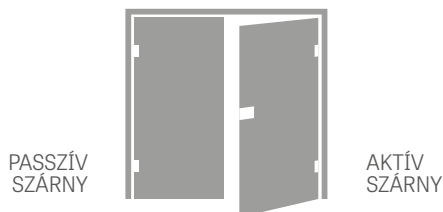

TOK ILLESZTÉSE



HOGYAN VÁLASSZUNK ZÁRBETÉTET?

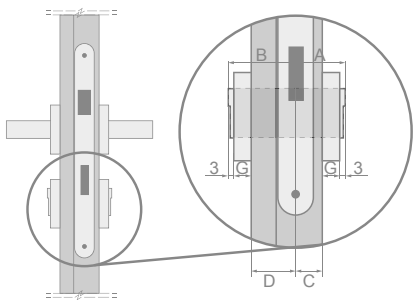



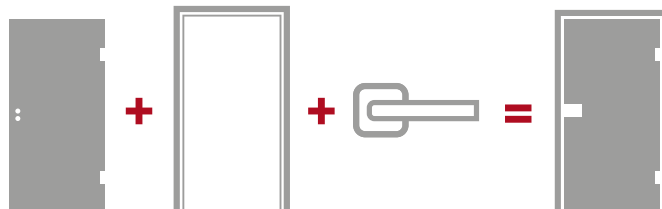



HOGYAN SZÁMOLJUK KI AZ AJTÓ ÁRÁT?

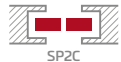

Lemezelt és keretes (40mm) ajtóba illő zárbetét méretének kiszámítása $G=7$ mm vastagságú zárcím esetében
 $A/B = (C+G+3) / (D+G+3)$
 $A/B = (15+7+3) / (25+7+3)$
 $A/B = 25/35$

ELÉRHETŐ MEGOLDÁSOK (123-134 oldal)

- egyszárnyú fal előtt futó tolóajtó-rendszerek 
- kétszárnyú fal előtt futó tolóajtó-rendszerek 
- egyszárnyú falban futó tolóajtó-rendszerek 
- kétszárnyú falban futó tolóajtó-rendszerek 
- ZN1 kiegészítő rendszer 
- ZN2 kiegészítő rendszer 
- kétszárnyú ajtók 

Ajtó típusa	Ajtószárny vastagsága	Zár beállítási arányai az ajtóban (C/D)	A zárbetét javasolt mérete (A/B)*
lemezelt, keretes (falcos)	40 mm	15/25	26/36
lemezelt, keretes (falc nélküli)	40 mm	20/20	30/30
HERSE	46 mm	15/31	30/45
LEDA EI 30	50 mm	19/31	30/40
LEDA EI 60	60 mm	19/41	30/50
FORTECA RC2 és RC3	46 mm	20/26	30/40

* a 7 mm vastag és 2-4 mm holtjátékú zárcímbe illő zárbetét javasolt mérete

FINISH

A finish fólia előimpregnált, vagyis a nyomtatást követően a kívánt paraméterekkel rendelkező védőlakkal kezelik. A teljesítményjavító zárórétegek befolyásolják a felület alapvető ellenállását.

GREKO

A greko fólia is előimpregnált fólia, tehát a nyomtatást követően a kívánt paraméterekkel rendelkező védőlakkal kezelik. A teljesítményjavító zárórétegek befolyásolják a felület alapvető ellenállását és rugalmasságát. A lakk szilikontartalmának köszönhetően a fólia fokozottan vízhatlan.

A greko fólia alapjául is a magas sűrűségű, japán, gyantamentes alapréteg szolgál. Ennek köszönhetően a fólia környezetbarát, és mind a gyártás, mind a felhasználás, mind pedig az újrahasznosítás során egészségre, emberre és környezetre egyaránt ártalmatlan. Nem tartalmaz: formaldehidet vagy más káros anyagot.

A greko fóliát egyedi mintázata teszi egyedülállóvá. A fóliát kiváló minőségű, természetes hatású famintázat (3D hatás) jellemzi. A dekorfólia megtévesztően hasonlít a természetes fára.

PREMIUM

A Premium fólia alapját a polipropilén (PP) képezi, vagyis egy nagyon magas kopás- és karcállósággal rendelkező anyag, amely ugyanakkor kitűnő vizuális értékkel rendelkezik. A fólia az ajtószárnyaknak nemes megjelenést és egyedi profilt kölcsönöz, és hűen idézi a természetes fa mintázatát.

A premium fólia nem csak megjelenésében meggyőző, hanem funkcionalitásával is, mivel rendkívül karcálló, nehezen gyullad és kopás elleni védelemmel ellátott anyag.

A fenti tulajdonságok révén a PREMIUM termékek jellemzőiknek köszönhetően hosszútávú és problémamentes használatot biztosítanak fokozott igénybevétel esetén is.

ST CPL, CPL 0,2 és CPL 0,7

A CPL ST fólia egy gyantával impregnált dekoratív rétegből, valamint egy rugalmasságot biztosító alsó rétegből áll. A laminálási eljárást követően a felső (gyantás) réteget megszilárdítják, ami a fóliának magas karc- és kopásállóságot kölcsönöz. A fóliát magas ütés-, kopás- és karcállóság jellemzi, továbbá ellenáll a magas hőmérsékletnek és az UV-sugárzásnak.

Az ilyen típusú anyag alkalmazása lehetővé teszi az ajtók úgynevezett „fokozott” igénybevételét [magas hőmérsékleti vagy nedves körülmények közötti használat, vagy átlagosnál intenzívebb használat]. A laminátum vastagsága kb.: ST CPL - 0,15 mm, CPL 0,2 - 0,2 mm és CPL 0,7 - 0,7 mm. A CPL 0,7 laminátum a kivételes keménységére való tekintettel csak az ajtószárny síkján kerül alkalmazásra. A CPL 0,2 és CPL 0,7 laminátumokkal borított ajtószárnyak élei ún. ABS-ből, egy nagyon kemény PVC anyagból készülnek.

UV LAKK

A FEHÉR TITÁN UV színű ajtó felületén több réteg modern, UV sugárzással keményített lakk található.

A sima felületekre a védelem érdekében az első fázisban egy speciális alpmembrán, a következő lépésben pedig két rétegnyi világcsúcs minőségű festék kerül, majd mindez UV sugárzással kerül keményítésre.

A mart felületekre technológiai okok miatt nem kerülhet védőmembrán, így ezek háromszor vannak festve és ugyanúgy UV sugárzással keményítve.

Az előzetes szkennelést követő automatikus (emberi beavatkozás nélküli) festés tökéletes minőségű felületet eredményez, a legmodernebb módszerrel, azaz ultraibolya (UV) sugárzással történő keményítés pedig nagyon nagy mechanikus ellenállást biztosít.

ÉLKIALAKÍTÁS

SOFTÉL



A SOFT ajtószárnynak nincs hegyes éle, ami esztétikus és modern megjelenést biztosít. Az ajtószárnyat fokozottan karcálló fólia borítja, ami nagy mértékben javítja az ajtók ellenállását intenzív igénybevétellel szemben is.

A SOFT ajtószárny fóliaborítása az ábrán feltüntetett két helyen illeszkedik egymáshoz (nem vonatkozik a HŐFEHÉR GREKO dekorfóliára, mert ennél a fólia a falban ér össze).



STANDARDÉL



Ez a sima felületek borítását jelenti 0,15 mm vastag CPL fóliával, PREMIUM polipropilén-fóliával, GREKO fóliával vagy FINISH fóliával.

A STANDARD technológiájú ajtószárny éles éllel rendelkezik; itt illeszkedik a felső lemez az éleket borító fóliával, az ábrán látható módon. A CPL 0,2 és CPL 0,7 laminátumokban ez egy nagyon erős PVC fólia, ún. ABS. A fólia illesztési módja ugyanilyen a tolóajtó-rendszerekben alkalmazott falc nélküli ajtószárnyak és a falc nélküli szárnyak esetében.



STILE KERETES AJTÓSZÁRNY

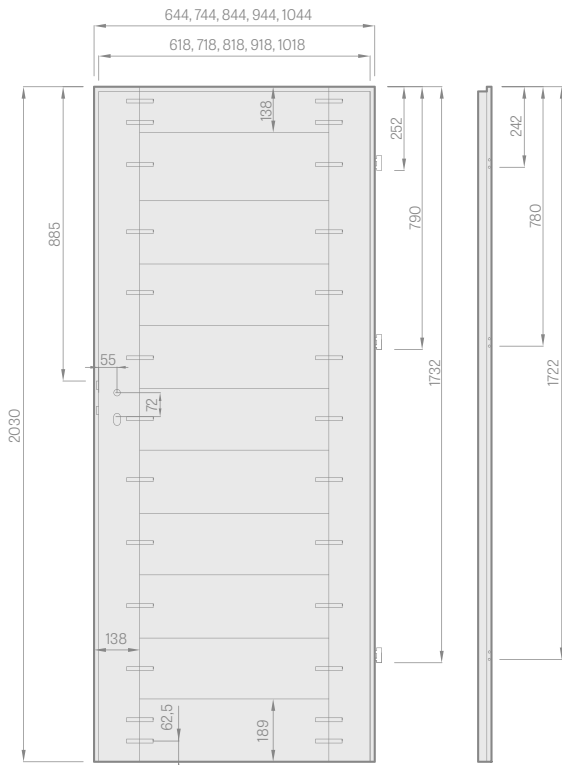

falcos ajtószárny

LEMEZELT AJTÓSZÁRNY

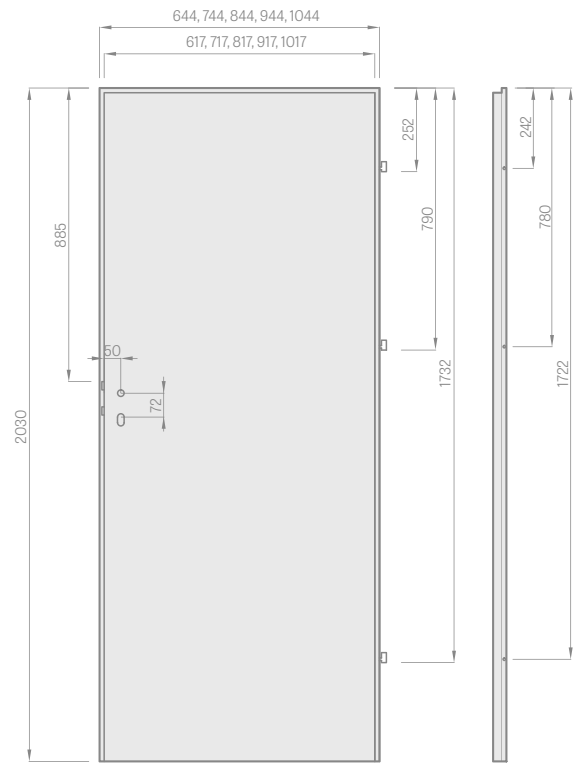

falcos ajtószárny

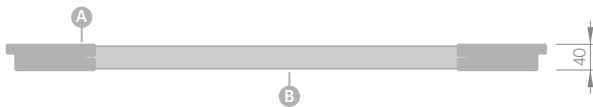

- A** MDF vagy fa keretelemek PREMIUM fóliával
- B** MDF keresztlécek



Stabil, 35 mm vagy 22 mm vastagságú keresztléc



Estétikus, keret nélküli üvegezés

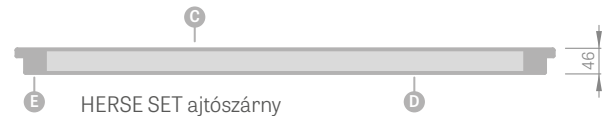

HERSE SET ajtószárny

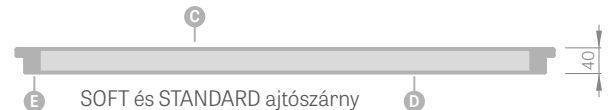

SOFT és STANDARD ajtószárny

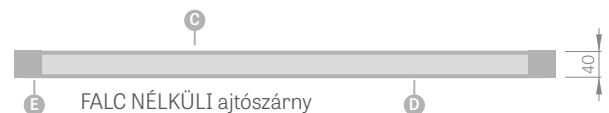

FALC NÉLKÜLI ajtószárny

- A** MDF lemez; **B** tömítés; **C** HDF lemez; **D** kitöltés;
- E** MDF vagy fa keretelemek a Herse SET és az UNO PREMIUM sorozatban

KITÖLTÉS TÍPUSA

„méhsejt” rács



kitöltés teljes lemezzel



MDF keretelem GREKO fóliához



Ragasztott fából készült keretelem PREMIUM és CPL fóliához

Méhsejtráccsal és teljes lemezzel CSAK a lemezelt ajtókat töltjük ki. A teljes lemezhez kötelezően harmadik zsanért is alkalmazunk.

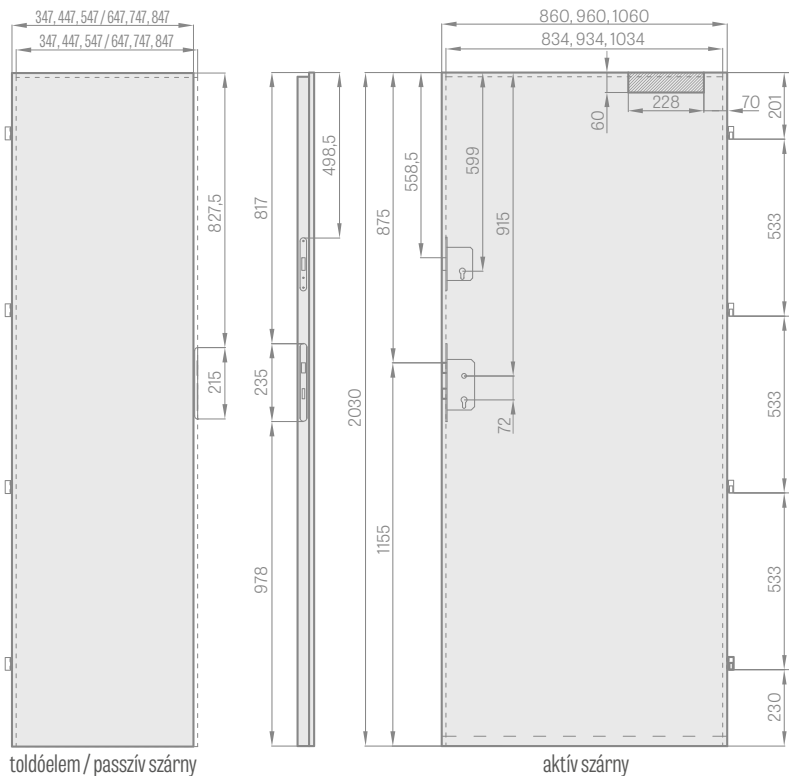
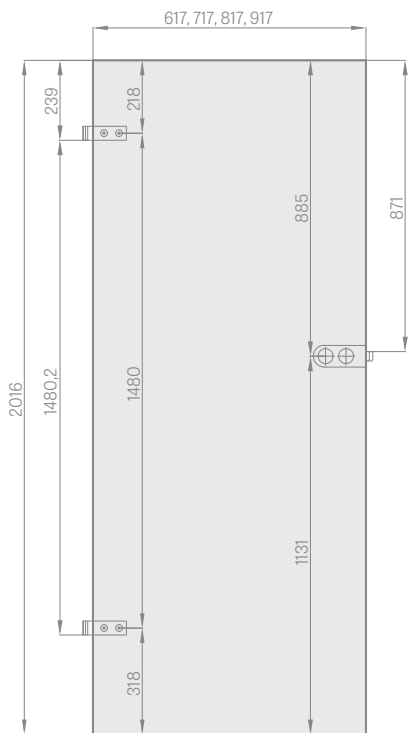

toldóelem / passzív szárny

aktív szárny

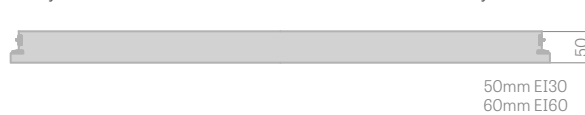
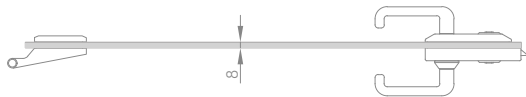

FÜRDŐSZOBÁZÁR BESZERELÉSE

kívül (Z)

belül (W)

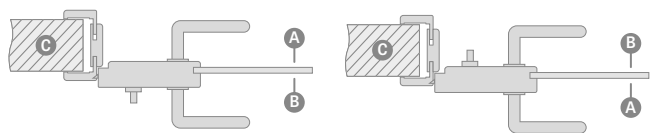

A előszoba; B fürdőszoba; C fal

Toalettzár – zárógombos zár rendelésekor választandó:
KÜLSŐ zár – ha a fürdőszobazár az ajtó külső oldalán (Z) lesz felszerelve

vagy
Belső zár – ha a fürdőszobazár az ajtó belső oldalán (W) lesz felszerelve.

FIGYELEM: A fürdőszobazárnak két működési iránya van (jobb, bal)

AWERS NORMÁL ÜVEGEZÉS

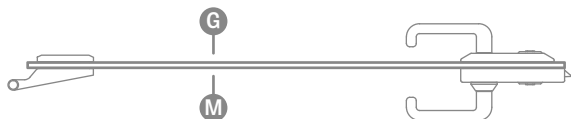

REWERS RENDELHETO ÜVEGEZÉS:

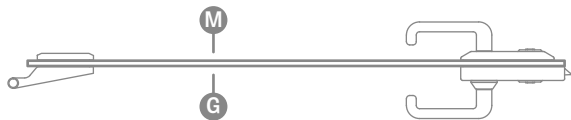

G sima oldal; M díszített, matt oldal



Kitöltés különleges HALSPAN lemezzel:
44 mm [EI30] /
54 mm [EI60]



Tűzgátló, hőre habosodó és füstzáró tömítés piros vagy fekete színben



Takaró tömítés lenyomás szabályozással



Fix ajtótok

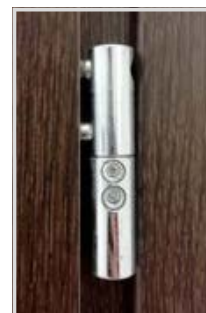

Négy praktikus zsanér 3D szabályozással

FÉMBŐL KÉSZÜLT ZSANÉRBURKOLATOK

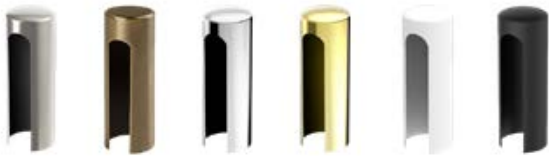

szálciszolt nikkell, patina, fényezett króm, fényezett sárgaréz, matt fehér és matt fekete

Burkolatok mérete:

- belső átmérő 16 mm a HERSE SET és FORTECA típusú ajtó esetében
- belső átmérő 15 mm a lemezelt és keretes ajtó esetében
- hosszúság 47 mm

SZELLŐZÉS

Az alsó szellőzőnyílás nem elérhető a fal nélküli ajtószárnyakhoz a fal előtt és a falban futó tolóajtó-rendszerek esetében.

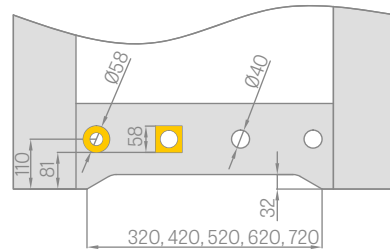

SZELLŐZÉS



Műanyag szellőzők a FINISH színcsaládhoz



Fautánzatú műanyag szellőzők a STILE keretes ajtóhoz, GREKO, PREMIUM és a CPL típusú dekorfóliához



Fémbl készült négyzetes és kerek szellőzők



Rácsok

AJTÓSZÁRNY LERÖVIDÍTÉSE

A lengyel szabvány lehetőséget ad az ajtószárny saját körben végzett lerövidítésére is, legfeljebb 50 vagy 80 mm-ig a HERSE SET szériába tartozó ajtószárnyak esetében (amennyiben gyárilag nem kerültek lerövidítésre) és a lemezelt ajtószárnyak esetében, ha kiegészítő alsó gerendával vannak gyárilag ellátva. (FIGYELEM: nem rövidíthetők a FRAGI ajtószárnyak, a kétszárnyú és a tűzgátló ajtók, a tolóajtó-rendszerek fal nélküli ajtószárnyai, a GRAF üveгаjtók, a FORTECA RC2 és FORTECA RC3 biztonsági ajtók, valamint a cseh szabvány szerinti keretes ajtók szárnyai). **Az ún. cseh szabvány szerint végrehajtott szárny magassága 47mm-el kisebb a lengyel szabvány szerint végrehajtottól.**

„AWERS” NORMÁL ÜVEGEZÉS

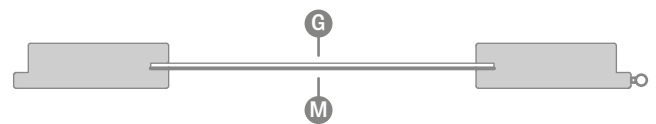

„REWERS” RENDELHETŐ ÜVEGEZÉS

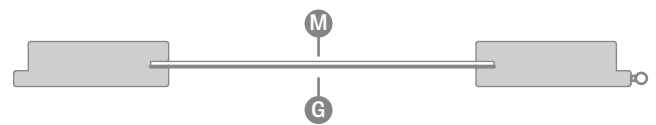

G sima oldal; M díszített, matt oldal

VSG 221, 331, 441 RAGASZTOTT TEJÜVEG

STILE keretes és lemezelt ajtóhoz

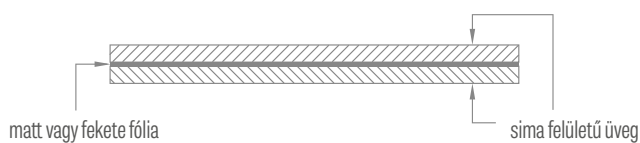

AZ OTTIMO AJTÓ FELÜLETÉNEK TISZTÍTÁSÁRA, FRISSÍTÉSÉRE ÉS FELÚJÍTÁSÁRA SZOLGÁLÓ KÉSZLET



2 x 250 ml

ELEKTROMOS ZÁR

(fix és állítható tokos falcos ajtószárnyakhoz, lásd 149-150. oldal, kivéve a GRAF üvegajtóhoz és kétszárnyú ajtókhöz való tokokat)



Elektromos zárok elérhető típusai:

- alap 12 V
- alap 24 V
- kapcsolós 12 V
- kapcsolós 24 V
- fordított működésű 12 V
- fordított működésű 24 V

ALAP

- alaphelyzetben zárt helyzetű, feszültség alatt nyílik

KAPCSOLÓS

- működése az alapzáréval egyező, de a zárnyelv eltolásával nyitható

FORDÍTOTT MŰKÖDÉSŰ

- feszültség alatt záródik, feszültség hiányában nyílik

A tűzvédelmi ajtók esetében nem kapható fordított működésű és kapcsolós elektromos zár

VASALAT

RETESZÁR

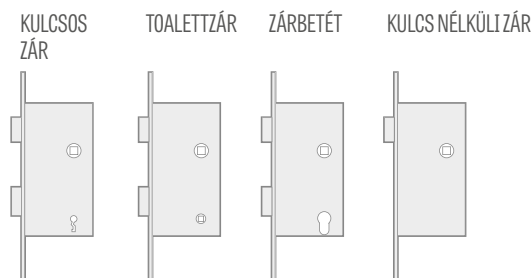

KULCSLYUKTÁVOLSÁG:

1. falcos ajtószárny reteszárjának kulcslyuktávolsága 72 mm a kulcsos, zárbetétes és toalett záras típusnál

2. A falc nélküli és fordított ajtószárny mágneszárjának kulcslyuktávolsága:

- kulcsos és toalett zár esetén 90 mm
- zárbetét esetén 85 mm

A toalettzárakban a retesz nyílása egy négyszög, melynek oldala:

- PL szabvány: 4 mm
- CZ szabvány: 6 mm

AJTÓTOK DÜBELLEL TÖRTÉNŐ RÖZGÍTÉSE FALC NÉLKÜLI AJTÓSZÁRNYAK ESETÉN

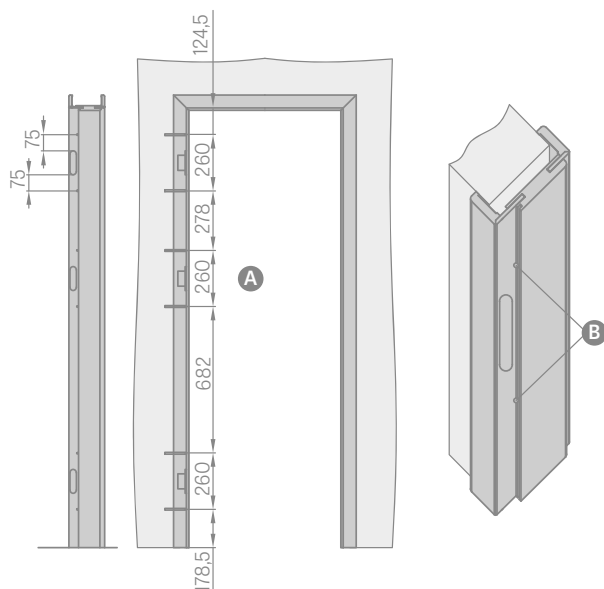

A Készítsen furatot min. 80 mm x Ø6 mm méretű fémből készült facsavaroknak

B A tok beszerelésekor a purhabon kívül rögzítődübeleket is kell alkalmazni a zsanéros oldalon.
A csavaroknak szánt furatokat úgy kell elkészíteni a tömítés alatt, hogy a tömítés a furatokat eltakarja.

FALC NÉLKÜLI VASALATOK



rejtett zsanér



mágneszár



a mágneszár
ellendarabja állítható



tokkal egy síkba hozott ajtószárny



TOLÓAJTÓ RENDSZEREK

FAL ELŐTT FUTÓ

FAL ELŐTT FUTÓ TOLÓAJTÓ-RENDSZER:

EGYSZÁRNYÚ SP1Nz (zárólemezsel)	
EGYSZÁRNYÚ SP1Nb (zárólemez nélkül)	
KÉTSZÁRNYÚ SP2N	

CPL 0,2 és CPL 0,7 laminátumok esetében nem elérhető rendszerek

Az ár tartalmazza:

Alumíniumsín takaróléccel és az ajtószárnyal színben egyező ütközőkkel az alábbi hosszúságokban:

- 210 cm a „100”-as ajtószárnyhoz
- 200 cm a „90”-es ajtószárnyhoz
- 180 cm a „80”-as ajtószárnyhoz
- 150 cm a „70” és „60”-as ajtószárnyhoz

Fali tolóajtó-rendszerek elérhető konfigurációi:

- vezetősín takaróléccel és tömítéssel ellátott ütközővel (csak SP1Nz és SP1Nb)
- vezetősín takaróléccel, alagút típusú ajtótok (csak SP2N)
- vezetősín takaróléccel és tömítéssel + alagút típusú ajtótok (csak SP1Nz és SP1Nb)
- vezetősín takaróléccel és tömítéssel ellátott ütközővel + alagút típusú ajtótok (csak SP1Nz és SP1Nb)

Alsó szellőzőnyílás kivitelezése nem lehetséges a fal előtt futó tolóajtó-rendszer falc nélküli ajtószárnya esetében.

FELÁRAS EXTRÁK

„alagút” típusú ajtótok az állítható ajtótok árában

kampós zár vasalattal
csak egyszárnyú rendszer esetén elérhető opció

ovális vagy kerek fogantyú: fényes króm, szálcsiszolt króm, fényes sárgaréz, matt fekete; a készlet két fogantyút tartalmaz

szinkronmozgató
két ajtószárny egyidejű nyitása és zárása egy ajtószárny használatával
(kizárólag az SP2N esetében)

fékes önbehúzó
automatikusan lelassítja az ajtószárnyat a záródás utolsó szakaszában
csak az SP1Nz és SP1Nb esetében

KEREK ÉS OVÁLIS FOGANTYÚK

fényes króm, szálcsiszolt króm, fényes sárgaréz, matt fekete



KULCSOS KAMPÓSZÁR

fényes króm, szálcsiszolt króm,
fényes sárgaréz,
matt fekete

Kulcs csak az ezüst színben elérhető

A kulcsos kampószárhoz két választott fogantyú jár.





FAL ELŐTT FUTÓ TOLÓAJTÓ-RENDSZER

TOKBEÉPÍTÉSSEL

SP1Nz vagy SP1Nb (balos, alapváltozat)

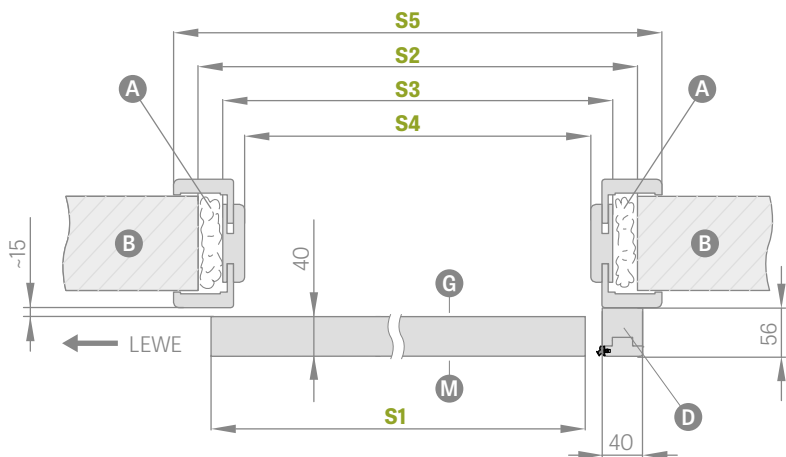

SP2N (alapváltozat)

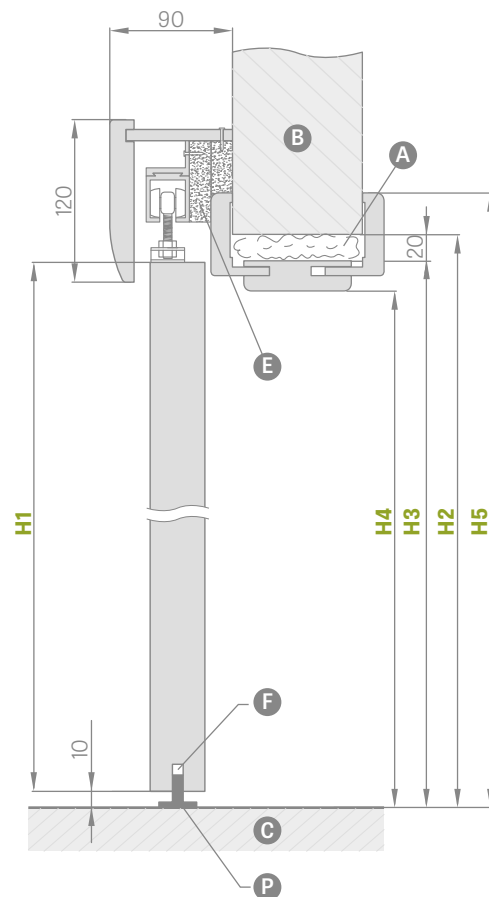
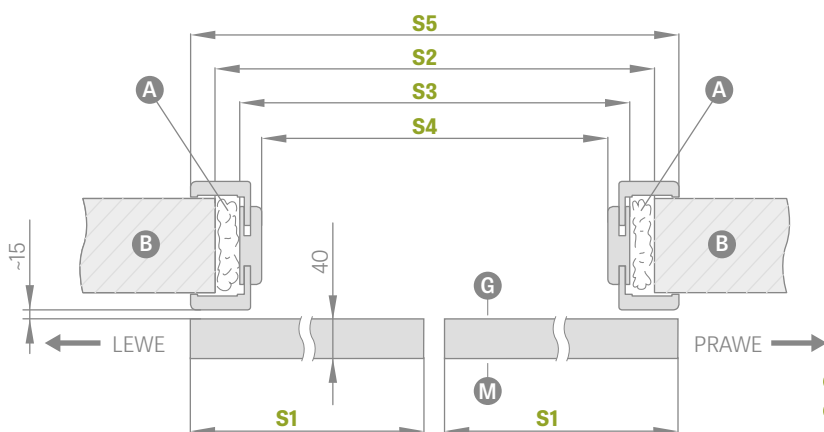

- A** – purhab
- B** – fal
- C** – padló
- D** – ütközőléc
- E** – távtartó lécs
- F** – vezetősín alatti marás
- G** – az üveg sima oldala
- M** – az üveg matt oldala
- P** – alsó vezetősín

FAL ELŐTT FUTÓ TOLÓAJTÓ-RENDSZER TOKBEÉPÍTÉSSEL

EGYSZÁRNYÚ AJTÓ

KÉTSZÁRNYÚ AJTÓ

	EGYSZÁRNYÚ AJTÓ					KÉTSZÁRNYÚ AJTÓ				
	,60"	,70"	,80"	,90"	,100"	,60" x 2	,70" x 2	,80" x 2	,90" x 2	,100" x 2
S1 Ajtószárny szélessége	644	744	844	944	1044	1288	1488	1688	1888	2088
S2 Falnyílás szélessége	688	788	888	988	1088	1288	1488	1688	1888	2088
S3 Tok külmérete	648	748	848	948	1048	1248	1448	1648	1848	2048
S4 Tok belmérete	604	704	804	904	1004	1204	1404	1604	1804	2004
S5 A toktakarás szélessége takaróléc 6 cm/takaróléc 8 cm	746/ 786	846/ 886	946/ 986	1046/ 1086	1146/ 1186	1346/ 1386	1546/ 1586	1746/ 1786	1946/ 1986	2146/ nincs
H1 Ajtószárny magassága	2030	2030	2030	2030	2030	2030	2030	2030	2030	2030
H2 Falnyílás magassága	2060	2060	2060	2060	2060	2060	2060	2060	2060	2060
H3 Tok külső magassága	2040	2040	2040	2040	2040	2040	2040	2040	2040	2040
H4 Tok belső magassága	2018	2018	2018	2018	2018	2018	2018	2018	2018	2018
H5 Toktakarás magassága takaróléc 6 cm / takaróléc 8cm	2089/ 2109	2089/ 2109	2089/ 2109	2089/ 2109	2089/ 2109	2089/ 2109	2089/ 2109	2089/ 2109	2089/ 2109	2089/ nincs



FAL ELŐTT FUTÓ TOLÓAJTÓ-RENDSZER

TOKBEÉPÍTÉS NÉLKÜL

SP1Nz vagy SP1Nb (balos, fordított változat)

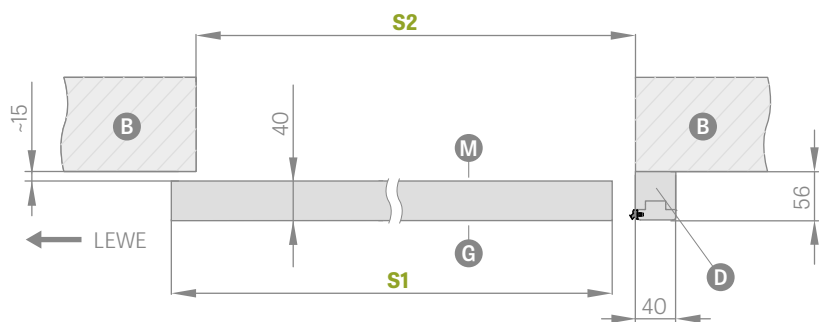

SP2N (fordított változat)

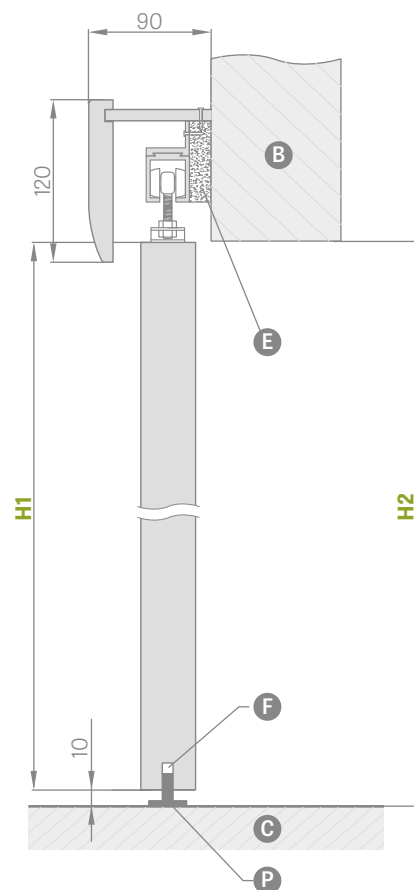
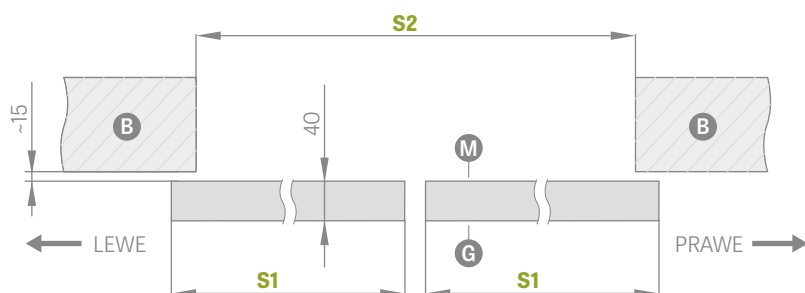

- B** – fal
- D** – ütközőléc
- F** – vezetősín alatti marás
- P** – alsó vezetősín
- C** – padló
- E** – távtartó lécs
- G** – az üveg sima oldala
- M** – az üveg matt oldala

FAL ELŐTT FUTÓ TOLÓAJTÓ-RENDSZER TOKBEÉPÍTÉS NÉLKÜL

	EGYSZÁRNYÚ AJTÓ					KÉTSZÁRNYÚ AJTÓ					
	„60”	„70”	„80”	„90”	„100”	„60” x 2	„70” x 2	„80” x 2	„90” x 2	„100” x 2	
S1	Ajtószárny szélessége	644	744	844	944	1044	1288	1488	1688	1888	2088
S2	Falnyílás szélessége	602	702	802	902	1002	1202	1402	1602	1802	2002
H1	Ajtószárny magassága	2030	2030	2030	2030	2030	2030	2030	2030	2030	2030
H2	Falnyílás magassága	2020	2020	2020	2020	2020	2020	2020	2020	2020	2020



FAL ELŐTT FUTÓ TOLÓAJTÓ-RENDSZER

LOFT típus



LOFT AJTÓSZÁRNY
TÖLGY ST CPL dekorfólia, kerek fogantyú

A LOFT típusú fal előtt futó tolóajtó-rendszer fekete színben kapható, LOFT típusú teljes ajtószárnyal. A LOFT típusú ajtószárny alapkiállításban „méhsejtrácsos”, felár ellenében teljes lemezes kitöltéssel van megerősítve. Az ajtószárny fal nélküli kivitelű éllel rendelkezik. A rendszert használatkész falnyílásba kell beszerelni; nincs alagútja.

Teljes rendszer elemei: LOFT tolóajtó-rendszer + LOFT ajtószárny + fogantyú + önbehúzó az egyik vagy mindkét oldalon.

LOFT típusú tolóajtó-rendszer

ovális vagy kerek, matt fekete fogantyú

kitöltés teljes lemezzel

Kerek és négyzetletű, fémből készült szellőzők (4 db); kivitel: matt fekete

önbehúzó egy oldalra

ajtószárny élkialakítása fekete

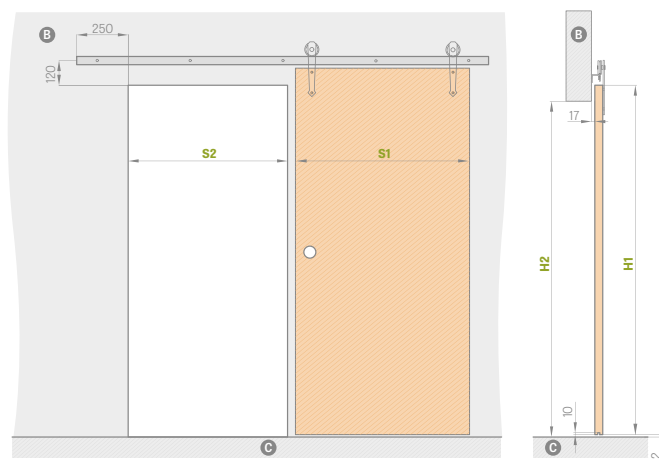

	„60”	„70”	„80”	„90”	„100”
S1 Ajtószárny szélessége	644	744	844	944	1044
S2 Falnyílás szélessége	574	674	774	874	974
H1 Ajtószárny magassága	2150	2150	2150	2150	2150
H2 Falnyílás magassága	2082	2082	2082	2082	2082

B – fal C – padló

LOFT típusú AJTÓSZÁRNY

PREMIUM / CPL	CPL 0,2	TITÁN FEHÉR UV LAKK
TÖLGY ST CPL	SZÜRKE TÖLGY ST CPL	WENGE ST CPL
PREMIUM DÍÓ	SZÜRKE JUHAR PREMIUM	TÖLGY PREMIUM
BETON PREMIUM	KERESZTEREZETES VÖRÖSFENYŐ	FEHÉR PREMIUM ¹⁾
ÚJDONSÁG FEHÉR CPL 0,2 ²⁾	ÚJDONSÁG SZÜRKE CPL 0,2 ²⁾	ÚJDONSÁG ANTRACIT CPL 0,2 ²⁾
ÚJDONSÁG SZÜRKE FENYŐ ST CPL	ÚJDONSÁG FEHÉR KÉREG PREMIUM	ÚJDONSÁG KÓRIS GRAFIT PREMIUM
ÚJDONSÁG TITÁN FEHÉR UV	ÚJDONSÁG TÖLGY CPL 0,2 ²⁾	

KERÉK és OVÁLIS FOGANTYÚK

matt fekete



VEZETŐSÍN HOSSZA:

– 200 cm a „60”, „70” és „80”-as ajtószárnyhoz
– 250 cm a „90” és „100”-as ajtószárnyhoz



AJTÓSZÁRNY ÉLKIALKAKÍTÁSA FEKETE SIMA³⁾

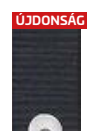

AJTÓSZÁRNY ÉLKIALKAKÍTÁSA FEKETE KERESZTEREZETES³⁾

¹⁾ festett hatású, sima fehér fólia, ²⁾ 2020.05.01-től kapható ³⁾ CPL 0,2-ben nem elérhető



FAL ELŐTT FUTÓ TOLÓAJTÓ-RENDSZER

MAGIC típus

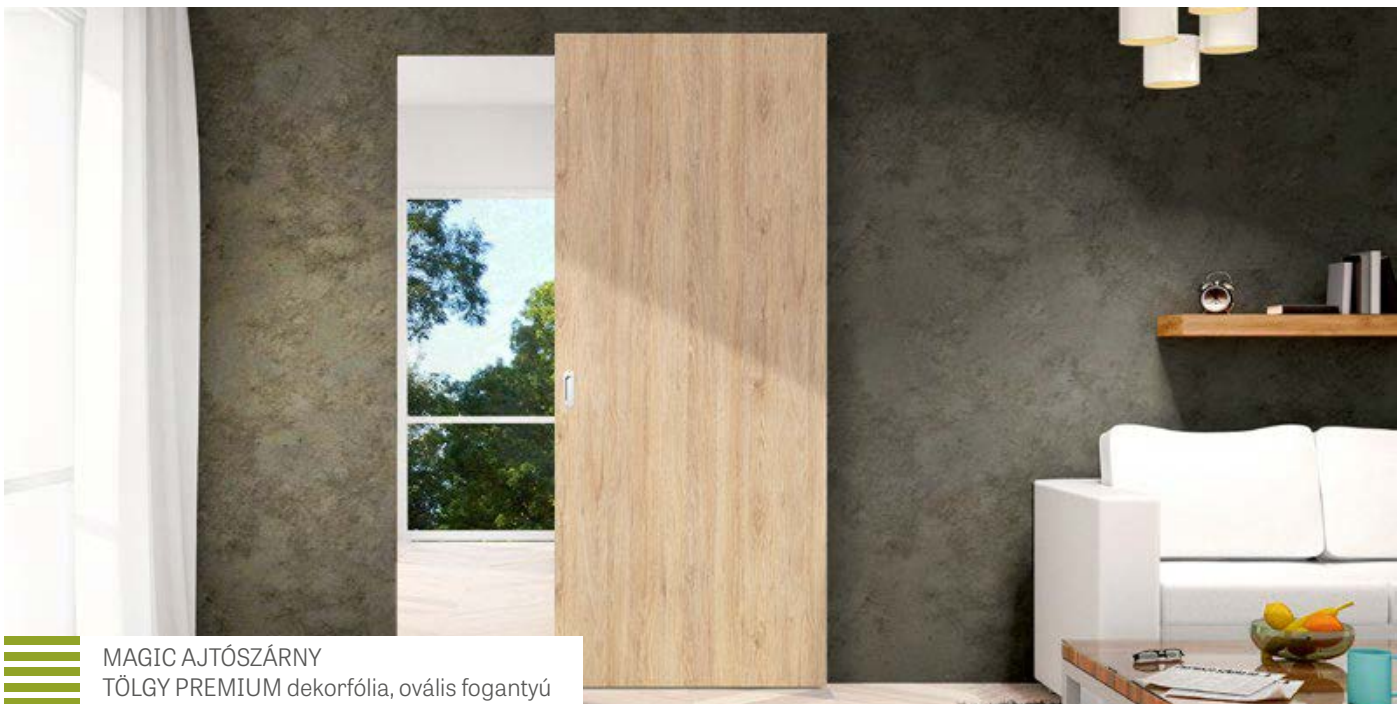

MAGIC AJTÓSZÁRNY
TÖLGY PREMIUM dekorfólia, ovális fogantyú

A MAGIC típusú fal előtt futó tolóajtó-rendszer kizárólag MAGIC típusú teljes ajtószárnyal kapható. MAGIC típusú ajtószárny alap kivételben „méhsejtrácsos”, felár ellenében teljes lemezes kitöltéssel van megerősítve. Az ajtószárny fal nélküli kivitelű éllel rendelkezik. A rendszert használatkész falnyílásba kell beszerelni; nincs alagútja.

A teljes rendszer elemei: MAGIC tolóajtó-rendszer + MAGIC ajtószárny + fogantyú

MAGIC tolóajtó-rendszer

ovális vagy kerek fogantyú

kitöltés teljes lemezzel

fémből készült kerek vagy négyzetes szellőzők (4 db); felület: fényes króm, szálcsiszolt króm, matt fekete

ajtószárny élki alakítása fekete

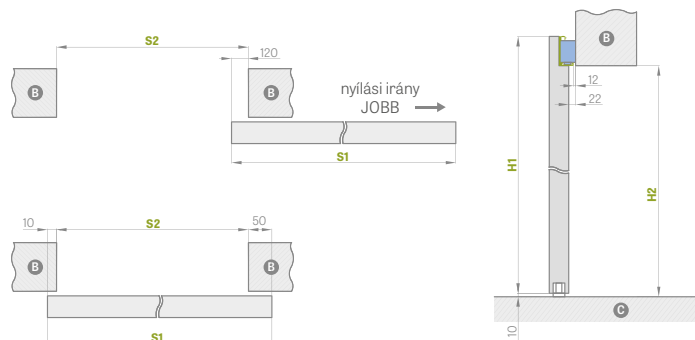

MAGIC FAL ELŐTT FUTÓ TOLÓAJTÓ-RENDSZER

	„60”	„70”	„80”	„90”	„100”	
S1	Ajtószárny szélessége	644	744	844	944	1044
S2	Falnyílás szélessége	584	684	784	884	984
H1	Ajtószárny magassága	2150	2150	2150	2150	2150
H2	Falnyílás magassága	2100	2100	2100	2100	2100

B – fal C – padló

MAGIC AJTÓSZÁRNY

PREMIUM / CPL	CPL 0,2	TITÁN FEHÉR UV LAKK		
TÖLGY ST CPL	SZÜRKE TÖLGY ST CPL	WENGE ST CPL	SZÜRKE FENYŐ ST CPL	ÚJDONSÁG
PREMIUM DÍÓ	SZÜRKE JUHAR PREMIUM	TÖLGY PREMIUM	FEHÉR KÉREG PREMIUM	FEHÉR ST CPL ¹⁾²⁾
BETON PREMIUM	KERESZTEREZETES VÖRÖSFENYŐ	FEHÉR PREMIUM ¹⁾	KÓRIS GRAFIT PREMIUM	TITÁN FEHÉR UV
ÚJDONSÁG	ÚJDONSÁG	ÚJDONSÁG	ÚJDONSÁG	
FEHÉR CPL 0,2 ²⁾	SZÜRKE CPL 0,2 ²⁾	ANTRACIT CPL 0,2 ²⁾	TÖLGY CPL 0,2 ²⁾	

FÉMBŐL KÉSZÜLT KEREK ÉS OVÁLIS FOGANTYÚK

fényes króm, szálcsiszolt króm, fényes sárgaréz, matt fekete



ÚJDONSÁG

AJTÓSZÁRNY ÉLKI ALAKÍTÁSA FEKETE SIMA³⁾

ÚJDONSÁG

AJTÓSZÁRNY ÉLKI ALAKÍTÁSA FEKETE KERESZTEREZETES³⁾

¹⁾ festett hatású, sima fehér fólia, ²⁾ 2020.05.01-től kapható ³⁾ CPL 0,2-ben nem elérhető



FAL ELŐTT FUTÓ TOLÓAJTÓ-RENDSZER

GRAF ÜVEGAJTÓK

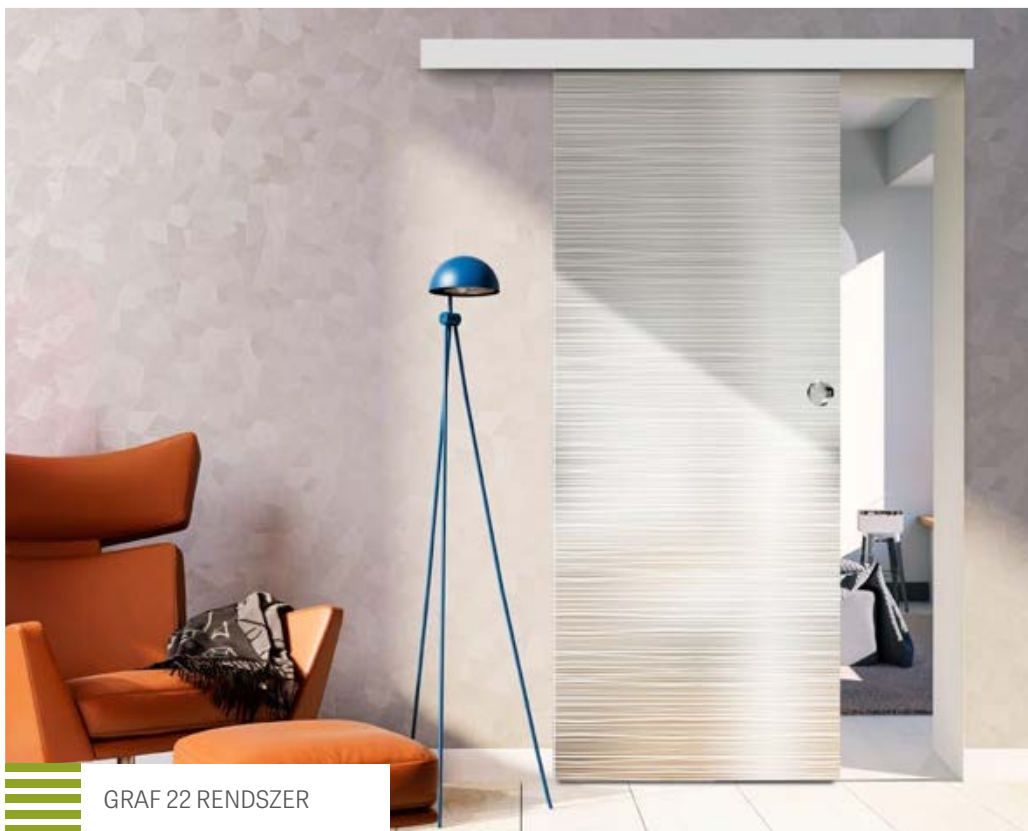

GRAF 22 RENDSZER

Üvegajtós tolóajtó-rendszer, ezüst színű anódizált alumínium takaróléccel. Ez egy komplett rendszer, amelyet használatkész falnyílásba kell szerelni, mivel nincs alagút. A rendszerben minden, 56-57. oldalon, a www.erkado.pl weboldalon, valamint a B2B panelben található GRAF üvegtábla elérhető. A teljes rendszer elemei: SYSTEM GRAF tolóajtó-rendszer + SYSTEM GRAF üvegtábla + fogantyú + egyoldalú önbehúzó

Tolóajtó rendszer ÜVEGAJTÓVAL

kétoldali kerek fogantyú rozsdamentes acél

„90”-es üvegtábla felára

önbehúzó

FAL ELŐTT FUTÓ TOLÓAJTÓ-RENDSZER ÜVEGAJTÓVAL

	„60”	„70”	„80”	„90”	
S1	Ajtószárny szélessége	662	762	862	962
S2	Falnyílás szélessége	602	702	802	902
S3	Vezetősín hossza	1500	1500	1800	2000
H1	Ajtószárny magassága				2036
H2	Falnyílás magassága				max. 2020
H3	A rendszer teljes magassága				2114

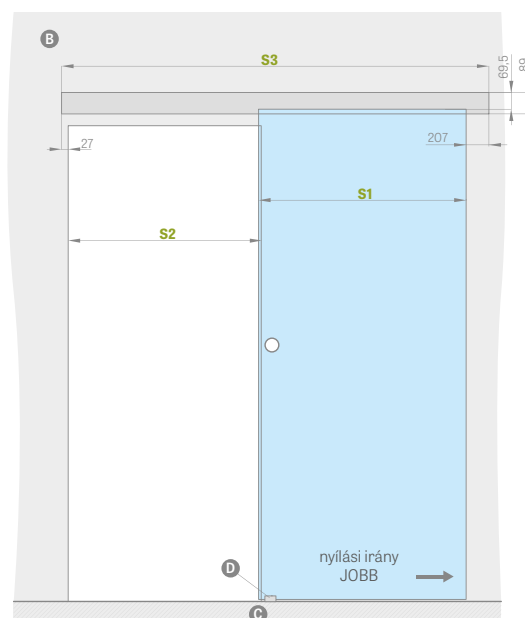

FOGANTYÚ
rozsdamentes acél









B – fal **C** – padló **D** – vezetősín



FALBAN FUTÓ TOLÓAJTÓ-RENDSZEREK

Az ERKADO kínálatában az alábbi falban futó rendszerek kaphatók:

ALAGUTAS BEÉPÍTÉS		
SP1C.100		egyszárnyú, 100-as kazettában futó tolóajtó-rendszer Csak a keretes STILE ajtószárnyakhoz, lakkozott ajtószárnyakhoz valamint az ALTAMURA 1, UNO PREMIUM és UNO LUX modellhez
SP2C.100		kétszárnyú, 100-as kazettába beépíthető tolóajtó-rendszer csak a keretes STILE ajtószárnyakhoz, valamint az ALTAMURA 1, UNO PREMIUM és UNO LUX modellhez
SP1C.125		egyszárnyú, 125-ös kazettában futó tolóajtó-rendszer
SP2C.125		kétszárnyú, 125-as kazettába beépíthető tolóajtó-rendszer
ZN1		az SP1C.100 vagy SP1C.125 rendszert kiegészítő alapfal egyoldali beépítése
ZN2		Az SP2C.100 vagy SP2C.125 rendszert kiegészítő alapfal egyoldali beépítése

CPL 0,2 és CPL 0,7 laminátumok esetében nem elérhető rendszerek

TOLÓAJTÓ-RENDSZER
ÁRA

=

AJTÓSZÁRNY ÁRA

+

ALUMÍNIUMKAZETTA
ÁRA

+

ALAGUTAS BEÉPÍTÉS ÁRA

Alap kivételben az egyszárnyú/kétszárnyú falban futó rendszer elemei a következők:

- alumíniumkazetta [LEON] SP1
- alumíniumkazetta [LEON] SP2
- Falc nélküli ajtószárny / kettő falc nélküli ajtószárny – alap kivételű ajtószárny ára / két ajtószárny ára
- alagutas beépítés – a táblázatot lásd a következő oldalon

FÉMBŐL KÉSZÜLT KERES ÉS OVÁLIS FOGANTYÚK

fényes króm, szálcsiszolt króm, fényes sárgaréz, matt fekete



KULCSOS KAMPÓSZÁR

fényes króm, szálcsiszolt króm,
fényes sárgaréz,
matt fekete
matt fekete
Kulcs csak az ezüst
színben elérhető



A kulcsos kampószárhoz két
választott fogantyú jár.

FELÁRAS EXTRÁK

illesztés 90 fokban

kampós zár vasalattal

kizárólag ezeknél a típusoknál elérhető: SP1C.100, SP1C.125

ovális vagy kerek fogantyú

színválaszték: fényes króm, szálcsiszolt króm, fényes sárgaréz, matt fekete
elérhető az SP1C.100, SP2C.100, SP1C.125, SP2C.125 típusnál
a készlethez két db fogantyú tartozik

Színválaszték: fényes króm, szálcsiszolt króm, fényes sárgaréz, matt fekete

szinkronmozgató

két ajtószárny egyidejű nyitása és zárása egy ajtószárny használatával
kizárólag ezeknél a típusoknál elérhető: SP2C.100, SP2C.125

fékes önbehúzó

automatikusan lelassítja az ajtószárnyat a záródás utolsó szakaszában;
csak az SP1C.100 és SP1C.125-höz kapható

Az alapfal egyoldali szabályozási tartománya
min.-max. (mm)

0-40; 40-60; 60-80;
80-100; 100-120; 120-140
140-160; 160-180; 180-200
200-220; 220-240
240-260; 260-280
280-300; 300-320
320-340; 340-360

- A rendszer a ZN2 dupla ajtó falbeépítésének egyik oldalára terjed ki + 30 % a fenti táblázat áraihoz

EGY- ÉS KÉTSZÁRNYÚ FALBAN FUTÓ TOLÓAJTÓ-RENDSZEREK

		,60"	,70"	,80"	,90"	,100"	2 x ,60"	2 x ,70"	2 x ,80"	2 x ,90"	2 x ,100"
S1	Ajtószélesség	644	744	844	944	1044	1288	1488	1688	1888	2088
S2	Tok belmérete	602	702	802	902	1002	1202	1402	1602	1802	2002
S3	Kazetta szélessége	1318	1518	1718	1918	2118	2538	2938	3338	3738	4138
S4	A toktakarás szélessége takaróléc 6 cm / takaróléc 8 cm	744 / 784	844 / 884	944 / 984	1044 / 1084	1144 / 1184	1344 / 1384	1544 / 1584	1744 / 1784	1944 / 1984	2144 / nincs
S5	Kazetta belmérete	655	755	855	955	1055	1255	1455	1655	1855	2055
S6	Falnyílás szélessége	1338	1538	1738	1938	2138	2558	2958	3358	3758	4158
H1	Ajtó magassága	2030	2030	2030	2030	2030	2030	2030	2030	2030	2030
H2	Takaróléc külső magassága 6cm lécc/8cm lécc	2092 / 2112	2092 / 2112	2092 / 2112	2092 / 2112	2092 / 2112	2092 / 2112	2092 / 2112	2092 / 2112	2092 / 2112	2092 / nincs
H3	Kazetta magassága	2115	2115	2115	2115	2115	2115	2115	2115	2115	2115
H4	Tok belső magassága	2021	2021	2021	2021	2021	2021	2021	2021	2021	2021
H5	Falnyílás magassága	2125	2125	2125	2125	2125	2125	2125	2125	2125	2115



Falban futó tolóajtó-rendszer fényképe



Fal előtt futó tolóajtó-rendszer fényképe



EGY- ÉS KÉTSZÁRNYÚ RENDSZEREK

FALBAN FUTÓ

SP1C.100 (balos, alapkivitelű üvegezés)

állandó tartomány 100 mm

A kazetta vastagsága a 75 mm-es G/K lapokkal való beépítés előtt

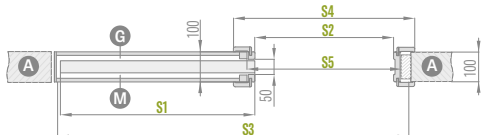

Csak az UNO PREMIUM, UNO LUX, ALTAMURA 1 típusokhoz, és minden keretes ajtószárnyhoz. A rendszer nem tartalmaz és nem igényel porfogó keféket.

SP1C.125 (bal normál üvegezés)

állandó tartomány 125 mm

A kazetta vastagsága a 100 mm-es G/K lapokkal való beépítés előtt

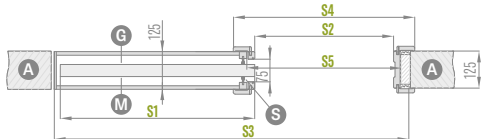

Minden lemezelt ajtószárnyhoz, amely rendelkezik üvegtartó kerettel.

ZN1 alapfal egyoldali beépítése az SP1C.100 és az SP1C.125 esetében

alapfal beépítésének mértéke
0-40-től; 40-60; ... 340-360

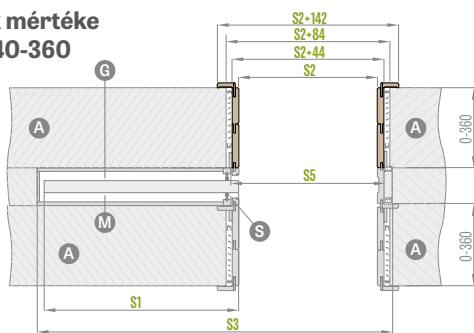

Az ábrán a ZN1 + ZN1 alapfal beépítése mindkét oldalon.

SP2C.125 (alapkivitelű üvegezés)

állandó tartomány 125 mm

A kazetta vastagsága 100 mm-es G/K lappal való beépítés előtt)



Minden lemezelt ajtószárnyhoz, amely rendelkezik üvegtartó kerettel.

SP1C.100 (alapkivitelű üvegezés)

állandó tartomány 100 mm

A kazetta vastagsága a 75 mm-es G/K lapokkal való beépítés előtt



Csak az UNO PREMIUM, UNO LUX, ALTAMURA 1 típusokhoz, és minden keretes ajtószárnyhoz. A rendszer nem tartalmaz és nem igényel porfogó keféket.

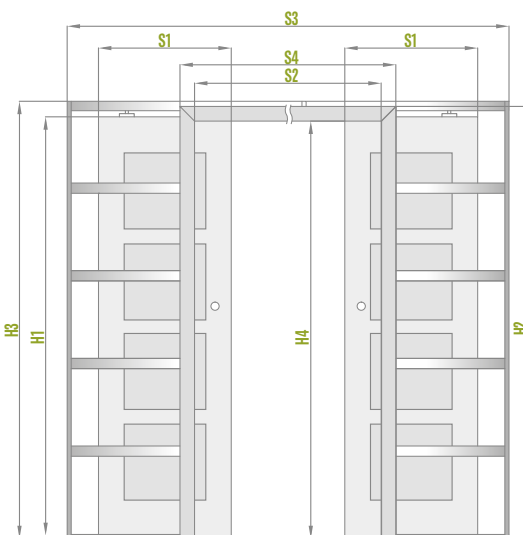
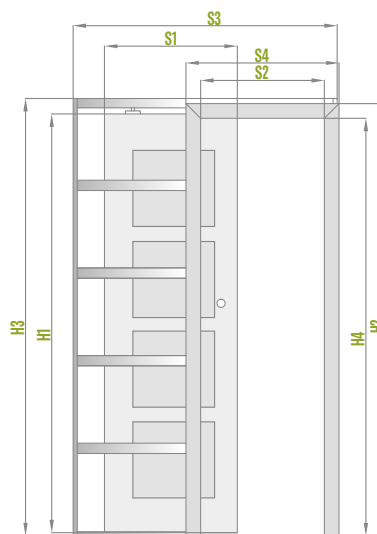

- A** – fal
- G** – az üveg sima oldala
- M** – az üveg matt oldala
- I** – gipszkarton lap
- S** – porfogó kefék

ZN2 alapfal egyoldali beépítése az SP2C.100 és az SP2C.125 esetében

alapfal beépítésének mértéke
0-40; 40-60; ... 340-360

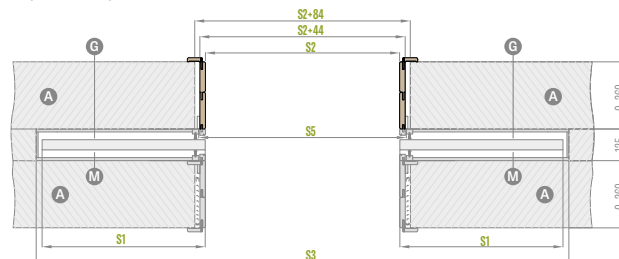

Az ábrán a ZN2 + ZN2 alapfal beépítése mindkét oldalon.



KÉTSZÁRNYÚ AJTÓ

FALC NÉLKÜLI

FALC NÉLKÜLI KÉTSZÁRNYÚ AJTÓ
ÁLLÍTHATÓ AJTÓTOKKAL

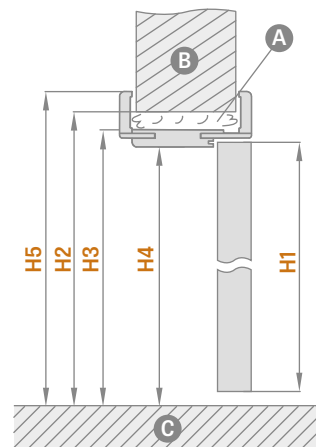
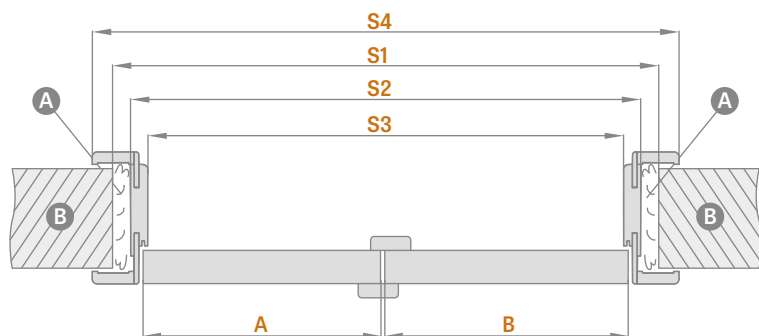

A – purhab B – fal C – padló

Állítható ajtótok	FALC NÉLKÜLI KÉTSZÁRNYAS AJTÓ									
	,90"	,100"	,110"	,120"	,130"	,140"	,150"	,160"	,170"	,180"
A+B Ajtószárny szélessége	988	1088	1188	1288	1388	1488	1588	1688	1788	1888
S1 Falnyílás szélessége	1061	1161	1261	1361	1461	1561	1661	1761	1861	1961
S2 Tok külmérete	1021	1121	1221	1321	1421	1521	1621	1721	1821	1921
S3 Tok belmérete	977	1077	1177	1277	1377	1477	1577	1677	1777	1877
S4 Takaróléc külmérete takaróléc 6 cm / takaróléc 8 cm	1119 / 1159	1219 / 1259	1319 / 1359	1419 / 1459	1519 / 1559	1619 / 1659	1719 / 1759	1819 / 1859	1919 / 1959	2019 / 2059
H1 Ajtószárny magassága	2030	2030	2030	2030	2030	2030	2030	2030	2030	2030
H2 Falnyílás magassága	2073	2073	2073	2073	2073	2073	2073	2073	2073	2073
H3 Tok külső magassága	2053	2053	2053	2053	2053	2053	2053	2053	2053	2053
H4 Tok belső magassága	2031	2031	2031	2031	2031	2031	2031	2031	2031	2031
H5 Toktakarás magassága takaróléc 6 cm / takaróléc 8 cm	2102 / 2122	2102 / 2122	2102 / 2122	2102 / 2122	2102 / 2122	2102 / 2122	2102 / 2122	2102 / 2122	2102 / 2122	2102 / 2122

KÉTSZÁRNYÚ AJTÓ
- SZIMMETRIKUS



KÉTSZÁRNYÚ AJTÓ
- ASZIMMETRIKUS



KÉTSZÁRNYÚ AJTÓ
- TELJES SIMA TOLDÓELEMMEL





KÉTSZÁRNYÚ AJTÓ

FALCOS

FALCOS KÉTSZÁRNYÚ AJTÓ ÁLLÍTHATÓ AJTÓTOKKAL

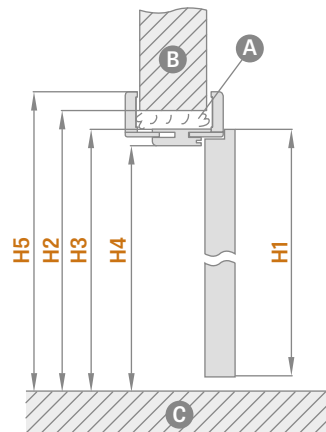
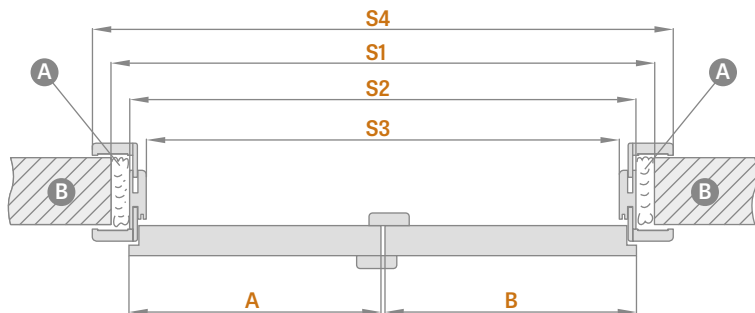

A – purhab B – fal C – padló

Állítható ajtótok	KÉTSZÁRNYÚ AJTÓ											
	,90"	,100"	,110"	,120"	,130"	,140"	,150"	,160"	,170"	,180"	,190"	
A+B Ajtószárny szélessége	988	1088	1188	1288	1388	1488	1588	1688	1788	1888	1988	
S1 Falnyílás szélessége	1034	1134	1234	1334	1434	1534	1634	1734	1834	1934	2034	
S2 Tok külmérete	994	1094	1194	1294	1394	1494	1594	1694	1794	1894	1994	
S3 Tok belmérete	950	1050	1150	1250	1350	1450	1550	1650	1750	1850	1950	
S4 A toktakarás szélessége takaróléc 6 cm / takaróléc 8 cm	1092 / 1132	1192 / 1232	1292 / 1332	1392 / 1432	1492 / 1532	1592 / 1632	1692 / 1732	1792 / 1832	1892 / 1932	1992 / 2032	2092 / 2132	
H1 Ajtószárny magassága	2030	2030	2030	2030	2030	2030	2030	2030	2030	2030	2030	
H2 Falnyílás magassága	2060	2060	2060	2060	2060	2060	2060	2060	2060	2060	2060	
H3 Tok külső magassága	2040	2040	2040	2040	2040	2040	2040	2040	2040	2040	2040	
H4 Tok belső magassága	2018	2018	2018	2018	2018	2018	2018	2018	2018	2018	2018	
H5 Toktakarás magassága takaróléc 6 cm / takaróléc 8 cm	2089 / 2109	2089 / 2109	2089 / 2109	2089 / 2109	2089 / 2109	2089 / 2109	2089 / 2109	2089 / 2109	2089 / 2109	2089 / 2109	2089 / 2109	

FALCOS KÉTSZÁRNYÚ AJTÓ FIX AJTÓTOKKAL

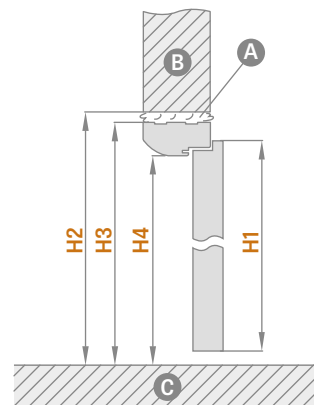
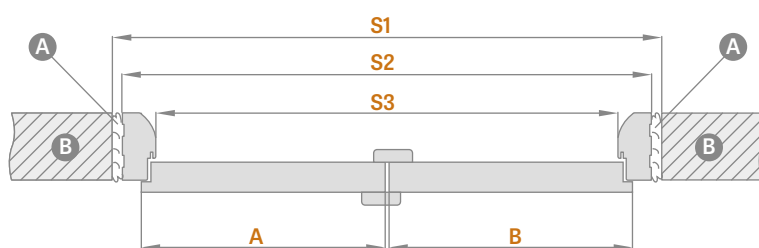

A – purhab B – fal C – padló

Fix ajtótok	KÉTSZÁRNYÚ AJTÓ											
	,90"	,100"	,110"	,120"	,130"	,140"	,150"	,160"	,170"	,180"	,190"	
A+B Ajtószárny szélessége	988	1088	1188	1288	1388	1488	1588	1688	1788	1888	1988	
S1 Falnyílás szélessége	1068	1168	1268	1368	1468	1568	1668	1768	1868	1968	2068	
S2 Tok külmérete	1038	1138	1238	1338	1438	1538	1638	1738	1838	1938	2038	
S3 Tok belmérete	950	1050	1150	1250	1350	1450	1550	1650	1750	1850	1950	
H1 Ajtószárny magassága	2030	2030	2030	2030	2030	2030	2030	2030	2030	2030	2030	
H2 Falnyílás magassága	2077	2077	2077	2077	2077	2077	2077	2077	2077	2077	2077	
H3 Tok külső magassága	2062	2062	2062	2062	2062	2062	2062	2062	2062	2062	2062	
H4 Tok belső magassága	2018	2018	2018	2018	2018	2018	2018	2018	2018	2018	2018	



CSUKLÓAJTÓK



SZERKEZET

- az ajtószárny két, egymással rejtett zsanérokka összekapcsolt elemből áll
- két HDF lemezzel borított MDF keretelem vagy két HDF lemezzel borított fából készült belső keretelem PREMIUM és CPL dekorfóliával
- a stabilizáló kitöltés „méhsejtrács” vagy felár ellenében teljes lemez

KIALAKÍTÁS

- fóliával borított HDF lemez
- ajtószárny STANDARD éllel
- szélék a szárny színében vagy opcionálisan sima fekete színben **ÚJDONSÁG** (a kereszterezetes vörösfenyő kivételben az ajtószárny éle fekete kereszterezetes)

VASALAT

- három rejtett zsanér az ajtószárnyak között
- rejtett rendszer vezeti az ajtó felső és alsó részét
- kulcsos reteszár, zárbetét, másodzár vagy fürdoszobai zárszerkezet

FELÁRAS EXTRÁK

kitöltés teljes lemezzel

„100”-es ajtószárny

ajtószárny élkielakítása fekete **ÚJDONSÁG**

STANDARD				
DÍÓ FINISH	VILÁGOS AKÁC FINISH	AKÁC FINISH	FEHÉR GREKO 1)	HÓFEHÉR GREKO 1)
DÍÓ GREKO	SANREMO GREKO	SONOMA GREKO	KÖZÉP TÖLGY GREKO	SZIL GREKO
ARANY TÖLGY GREKO	SZÜRKE TÖLGY GREKO	FEHÉR FENYŐ GREKO	TÖLGY GREKO	
PREMIUM DÍÓ	SZÜRKE JUHAR PREMIUM	TÖLGY PREMIUM	FEHÉR KÉREG PREMIUM	KÖRIS GRAFIT PREMIUM
BETON PREMIUM	KERESZTEREZETES VÖRÖSFENYŐ	FEHÉR PREMIUM 1)		
TÖLGY ST CPL	SZÜRKE TÖLGY ST CPL	WENGE ST CPL	SZÜRKE FENYŐ ST CPL	ÚJDONSÁG FEHÉR ST CPL 2)

1) festett hatású, sima fehér fólia

2) 2020.05.01-től kapható

CSUKLÓ AJTÓSZÁRNY

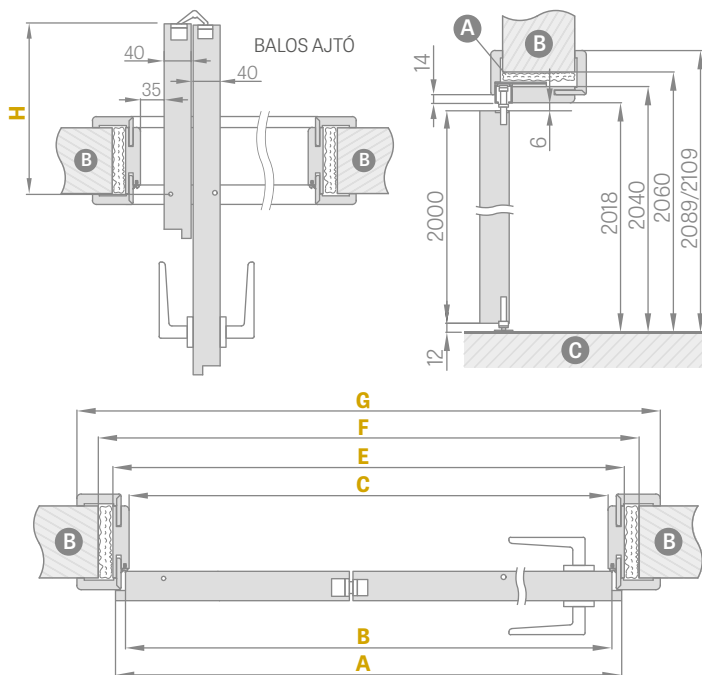

Ajtószélesség	A	B	C	E	F	G	H
„60”	641	614	604	648	688	746*/786**	152,5
„70”	741	714	704	748	788	846*/886**	202,5
„80”	841	814	804	848	888	946*/986**	252,5
„90”	941	914	904	948	988	1046*/1086**	302,5
„100”	1041	1014	1004	1048	1088	1146*/1186**	352,5

* takaróléc 6 cm / **takaróléc 8 cm illesztés csak 45 fokban

ELÉRHETŐ AJTÓSZÁRNY SZÉLESSÉGEK

60 70 80 90 100

Beállítási tartomány min.-max. (mm)	Beállítási tartomány min.-max. (mm)
80-100	260-280
100-120	260-300
120-140	280-300
140-160	300-320
160-180	320-340
180-200	340-360
200-220	360-380
220-240	380-400
240-260	400-420

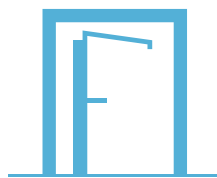

FALSÍKBAN ZÁRÓDÓ AJTÓK

BEFELÉ ÉS KIFELEÉ NYÍLÓ



SZERKEZET

- falcos vagy falc nélküli ajtószárny
- két HDF lemezzel borított fából készült keretelem
- a stabilizáló kitöltés „méhsejtrács” vagy felár ellenében teljes lemez

KIALAKÍTÁS

- fóliával keresztirányban borított HDF lemez, premium vagy festéshez/tapétázáshoz
- az ajtószárny éle falcos vagy falc nélküli technológiával került kialakításra

VASALAT

- mindig kettő, tokba süllyesztett, rejtett zsanér
- a falcos ajtószárnyban mágneszár, a falc nélküli ajtószárnyban kulccsal, zárbetéttel, kulcs nélkül vagy fűrdőszobai zárszerkezettel működő zár

FELÁRAS EXTRÁK

fehér színű ajtótok ³⁾

lakkozott ajtószárny TITÁN FEHÉR UV

kitöltés teljes lemezzel

kiegészítő alsó keresztléc
(saját körben lerövidíthető max. 8 cm-ig)

Kerek és négyszögletű, fémből készült szellőzők (4 db.)
kivétel: szálciszított nikkel, patina, fehér és fekete

fautáztatú műanyag szellőzők (4 db)

szellőzőnyílás vagy -rács

„100”-as ajtószárny

takaró tömítés

FALCOS ÉS FALC NÉLKÜLI AJTÓSZÁRNY

REJTETT ALUMÍNIUMTOK



PREMIUM DIÓ



SZÜRKE JUHAR
PREMIUM



TÖLGY
PREMIUM



FEHÉR KÉREG
PREMIUM



KŐRIS GRAFIT
PREMIUM



BETON
PREMIUM



KERESZTEREZETES
VÖRÖSFENYŐ



FEHÉR PREMIUM ¹⁾

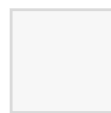

FEHÉR ALAP ²⁾



TITÁN FEHÉR UV

ELÉRHETŐ AJTÓSZÁRNY SZÉLESSÉGEK

60 70 80 90 100

¹⁾ festett hatású, sima fehér fólia

²⁾ tapétázáshoz és festéshez

³⁾ alapesetben alumínium színű tok



FALSÍKBAN ZÁRÓDÓ AJTÓK

BEFELE NYÍLÓ FALCOS AJTÓSZÁRNY

FALCOS AJTÓSZÁRNY

REJTETT ALUMÍNIUMTOK

A BEFELE NYÍLÓ FALCOS AJTÓSZÁRNYAK STANDARD MÉRETEI

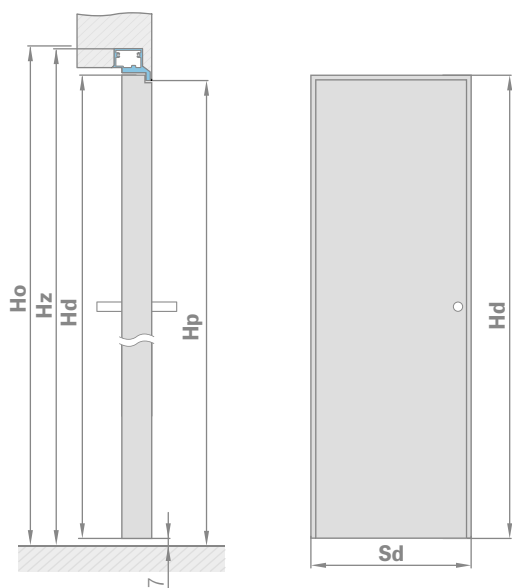

Ajtószárny szélessége	Falnyílás szélessége	Tok külmérete	Nyílás szélessége
Sd [mm]	So [mm]	Sz [mm]	Sp [mm]
644	724	714	629
744	824	814	729
844	924	914	829
944	1024	1014	929
1044	1124	1114	1029

Ajtószárny magassága	Falnyílás magassága	Tok külső magassága	Nyílás magassága
Hd [mm]	Ho [mm]	Hz [mm]	Hp [mm]
2030	2079	2072	2030

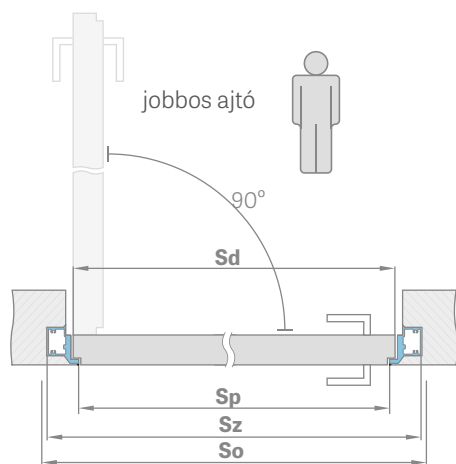

BEÉPÍTÉS GK-LAPPAL

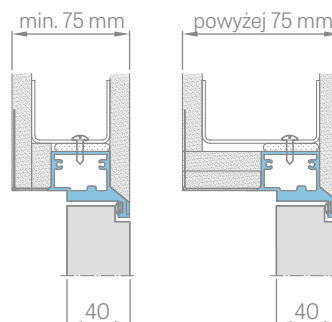

ALUMÍNIUMTOK KERESZTMETSZETE

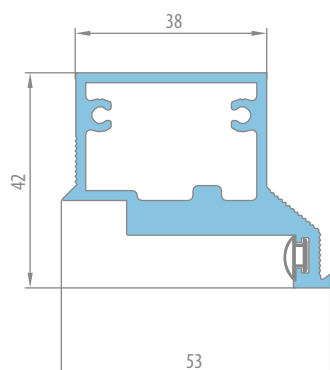

BEÉPÍTÉS FALBA

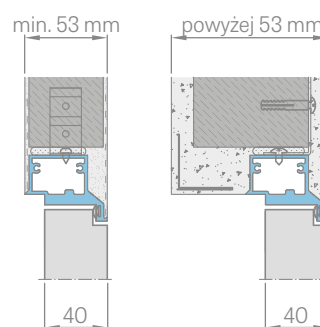



FALSÍKBAN ZÁRÓDÓ AJTÓK

KIFELE NYÍLÓ FALC NÉLKÜLI AJTÓSZÁRNY

FALC NÉLKÜLI AJTÓSZÁRNY

REJTETT ALUMÍNIUMTOK

A KIFELE NYÍLÓ FALC NÉLKÜLI AJTÓSZÁRNYAK STANDARD MÉRETEI

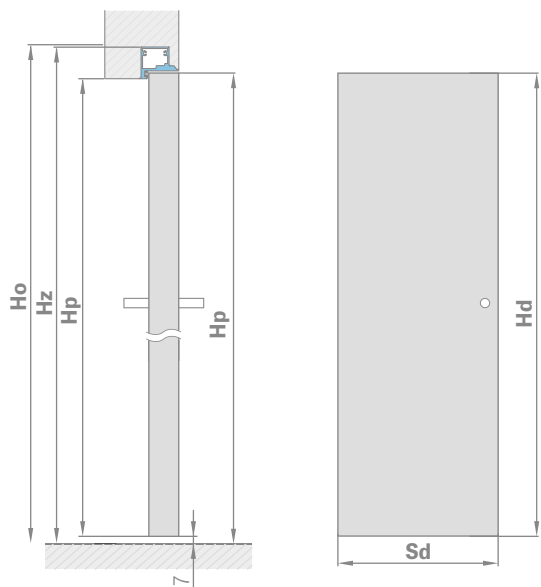

Ajtószárny szélessége	Falnyílás szélessége	Tok külmérete	Nyílás szélessége
Sd [mm]	So [mm]	Sz [mm]	Sp [mm]
644	724	714	629
744	824	814	729
844	924	914	829
944	1024	1014	929
1044	1124	1114	1029

Ajtószárny magassága	Falnyílás magassága	Tok külső magassága	Nyílás magassága
Hd [mm]	Ho [mm]	H _z [mm]	Hp [mm]
2020	2069	2062	2020

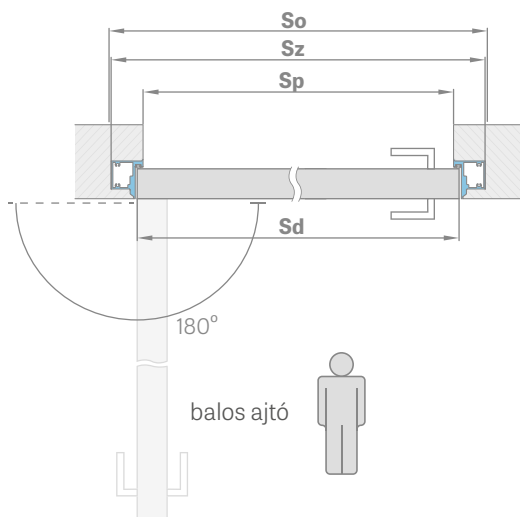

BEÉPÍTÉS GK-LAPPAL

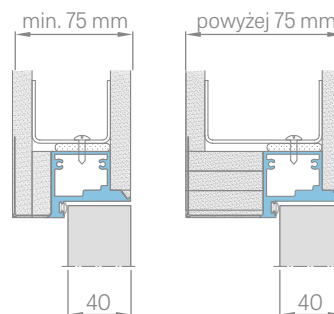

ALUMÍNIUMTOK KERESZTMETSZETE

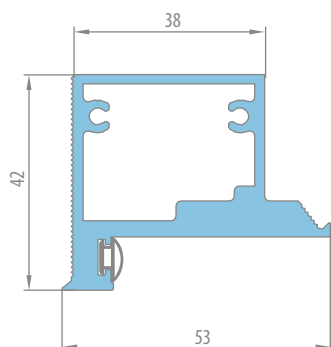

BEÉPÍTÉS FALBA

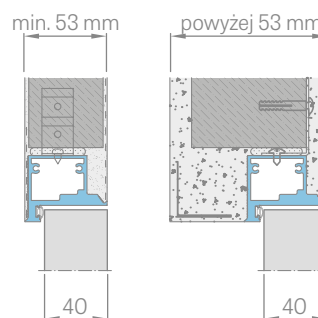

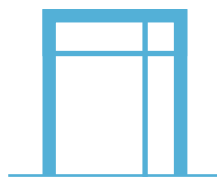

BEVILÁGÍTÓK

FALCOS

ÁLTALÁNOS INFORMÁCIÓK

A bevilágítók gyárilag vannak összeszerelve és üvegezve VSG 331-es biztonsági tej- vagy átlátszó üveggel. (Megrendelésében, kérjük, tüntess fel az üveg fajtáját)

BEVILÁGÍTÓK ÁRAI

ELÉRHETŐ KONFIGURÁCIÓK

EGYSZÁRNYÚ AJTÓ oldal-, felül- és sarokvilágítóval

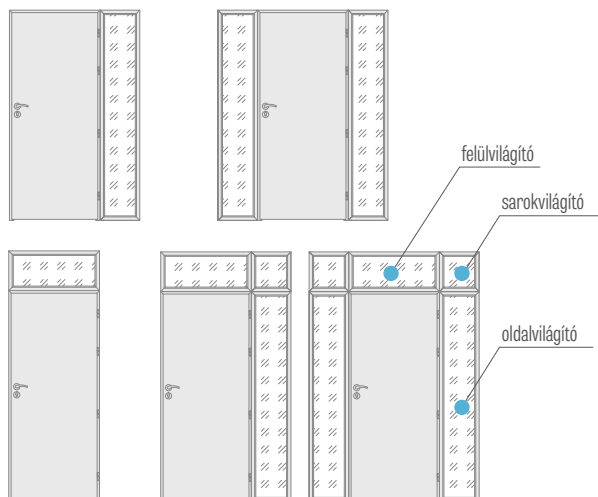

KÉTSZÁRNYÚ AJTÓ oldal-, felül- és sarokvilágítóval

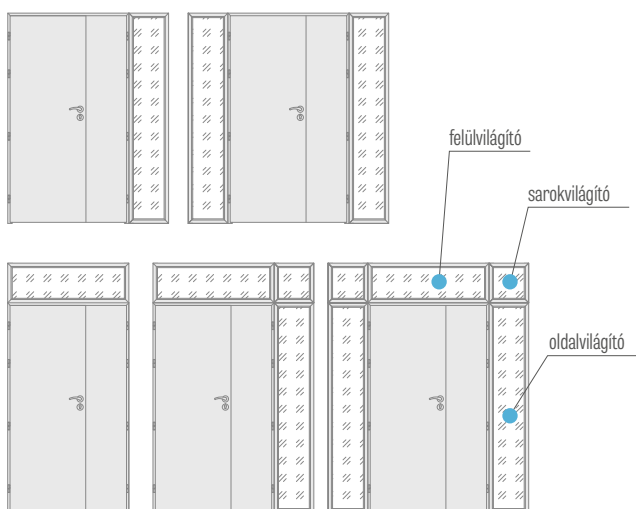

* Figyelem: a fenti árak nettó árak, melyekhez 23% ÁFA számolandó hozzá

** a standard falcos állítható szélességű tokokhoz hasonló méretekben kapható 150. oldal

- Az ár minden kérhető színű és méretű falcos tok esetében sima felületű matt VSG 331 vagy átlátszó VSG 331 biztonsági üveget tartalmaz.
- Az árak 6 és 8 cm-es takaróléccel ellátott bevilágítókra vonatkoznak.
- Lakkozott bevilágítók felára + 50 % **ÚJDONSÁG**
- A bevilágítókat rögzítő lécek stiftekkel kerülne rögzítésre és (különösen fehér és lakkozott bevilágítók esetén) kis sötét pontok lehetnek láthatók a beütésüket követően.

BEVILÁGÍTÓK FELOSZTÁSA

FIX AJTÓTOKHOZ

ÁLLÍTHATÓ AJTÓTOKHOZ

EGYSZÁRNYÚ AJTÓHOZ

KÉTSZÁRNYÚ AJTÓHOZ

Állítható ajtótokok
oldalvilágítója
takaróléc 6 cm / takaróléc 8 cm

„30” „40” „50” „60”

446/486, 546/586, 646/686, 746/786

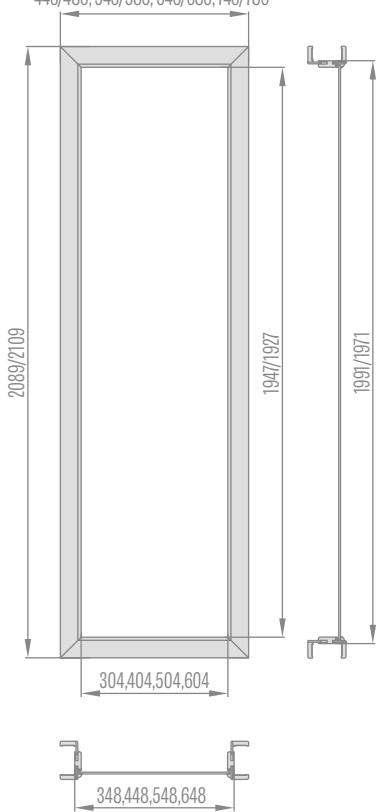

Állítható ajtótokok
sarkvilágítója
takaróléc 6 cm / takaróléc 8 cm

„30” „40” „50” „60”

446/486, 546/586, 646/686, 746/786

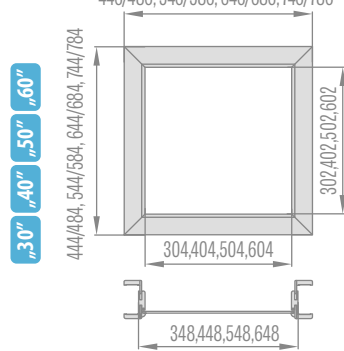

Egyszárnyú ajtó állítható tokjának felülvilágítója
takaróléc 6 cm / takaróléc 8 cm

„60” „70” „80” „90” „100”

746/786, 846/886, 946/986, 1046/1086, 1146/1186

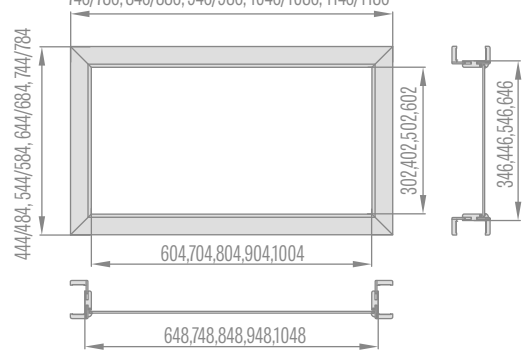

Kétszárnyú ajtó állítható tokjának felülvilágítója takaróléc 6 cm / takaróléc 8 cm

„90” „100” „110” „120” „130” „140” „150” „160” „170” „180” „190”

1092/1132, 1192/1232, 1292/1332, 1392/1432, 1492/1532, 1592/1632,
1692/1732, 1792/1832, 1892/1932, 1992/2032, 2092/2132

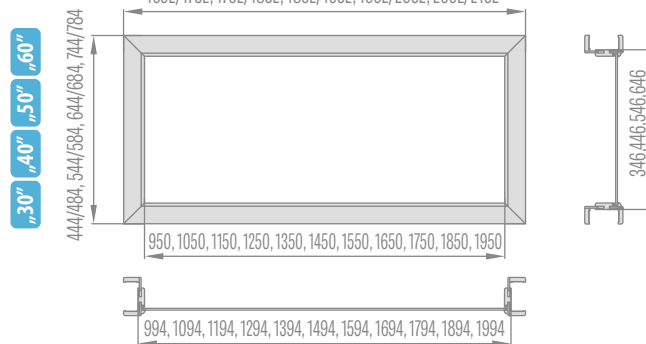

Fix ajtótokok
oldalvilágítója

„30” „40” „50” „60”

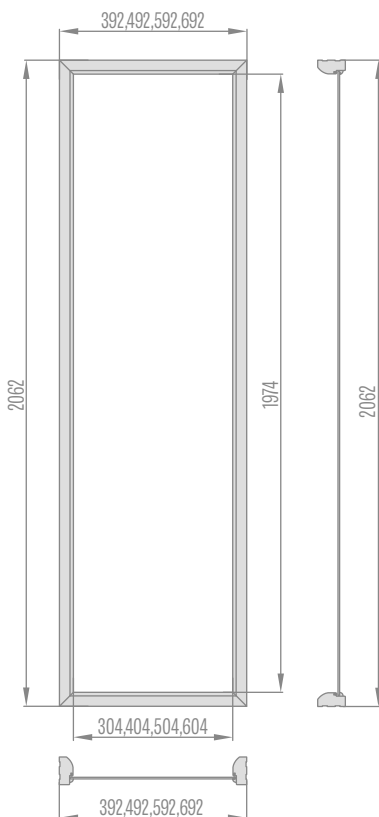

Fix ajtótokok
sarkvilágítója

„30” „40” „50” „60”

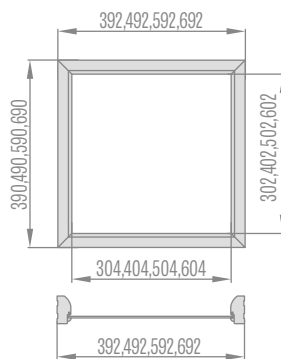

Egyszárnyú ajtó fix tokjának felülvilágítója

„60” „70” „80” „90” „100”

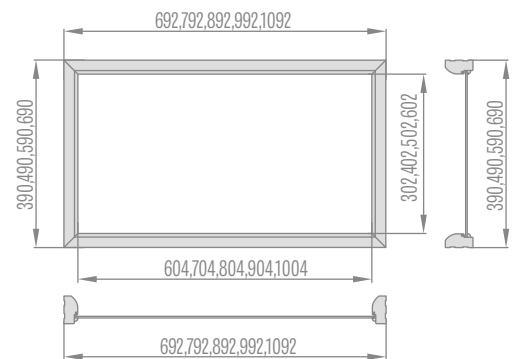

Kétszárnyú ajtó fix tokjának felülvilágítója

„90” „100” „110” „120” „130” „140” „150” „160” „170” „180” „190”

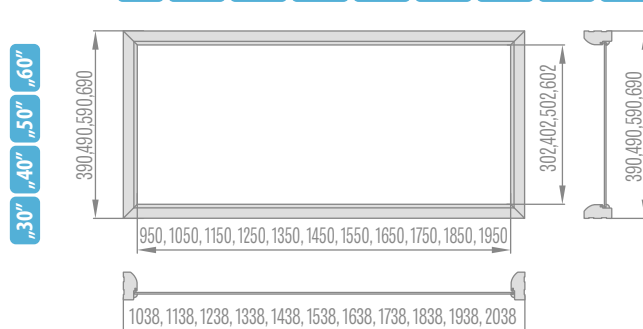

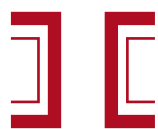

AJTÓTOK

- A falcos állítható ajtótokok és a falcos fix ajtótokok minden lemezelt és STILE keretes technológiával gyártott beltéri ERKADO ajtóhoz alkalmazhatók.
- A falc nélküli állítható ajtótokok minden lemezelt és STILE keretes technológiával gyártott beltéri ajtóhoz alkalmazhatók. A tokok három rejtett zsanérral rendelkeznek.
- A tok magas minőségű MDF lapból készült, és fautánzatú fólia vagy tartós UV-lakk borítja.
- Az alkalmazott technológiától függően, a tokokat a következő borításokkal látják el: FINISH, GREKO, CPL, PREMIUM és UV-lakk.
- A STILE keretes technológiával gyártott tokok gyárilag egy harmadik, kiegészítő zsanérral vannak felszerelve.
- Minden állítható szélességű és fix ajtótok készletében az alábbi elemek találhatóak: az ajtótok elemei szétszerelve, zsanérok és csavarok. Az egyes elemek illesztési helyén furatok vannak előfúrva.
- Minden készlet tartalmazza az összeszerelési útmutatót és a jótállási jegyet.
- A Herse-kollekcióhoz tartozó fix ajtótok téglalap alakú, magja ragasztott fából készült.

ÁLLÍTHATÓ AJTÓTOK FALCOS AJTÓSZÁRNYAK



TAKARÓLÉCES ÁLLÍTHATÓ AJTÓTOK ACÉL AJTÓTOKHOZ



ÁLLÍTHATÓ AJTÓTOK FALC NÉLKÜLI AJTÓSZÁRNYAK



SOFT FIX AJTÓTOK FALCOS AJTÓSZÁRNYAK



STANDARD SZEGŐLÉC ÁLLÍTHATÓ AJTÓTOKHOZ

takaróléc 6 cm / takaróléc 8 cm

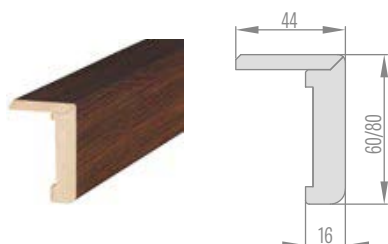

MEGHOSSZABBÍTOTT SZEGŐLÉC ÁLLÍTHATÓ AJTÓTOKHOZ

takaróléc 6 cm / takaróléc 8 cm

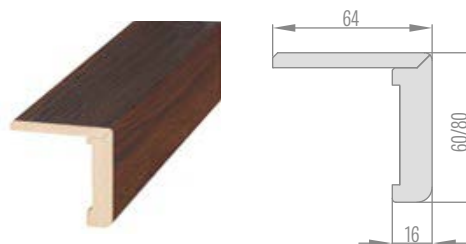

FIX AJTÓTOK

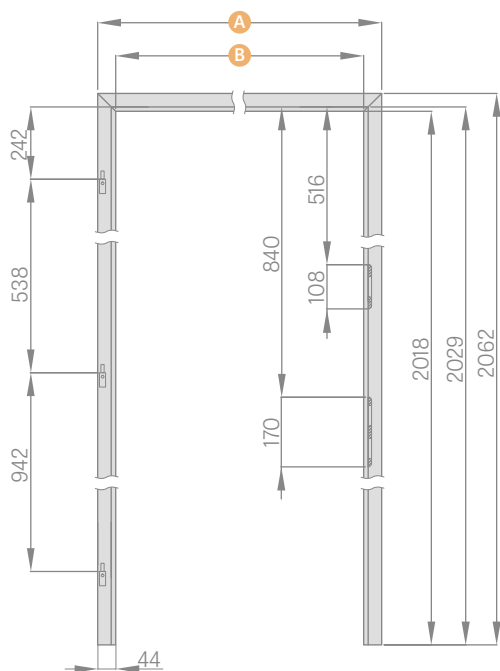

	,60"	,70"	,80"	,90"	,100"
A	692	792	892	992	1092
B	604	704	804	904	1004

ÁLLÍTHATÓ AJTÓTOK

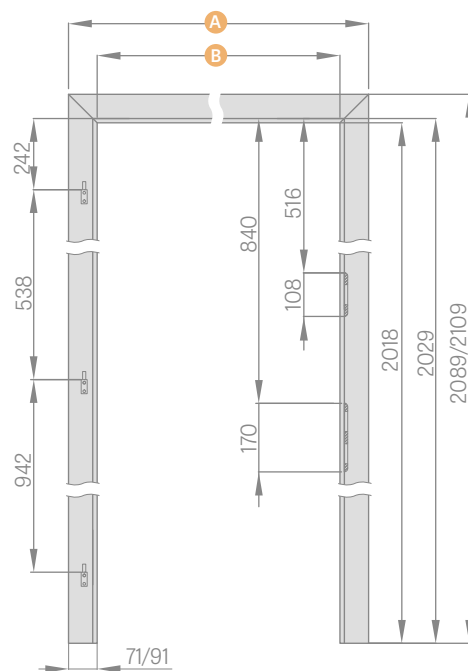

	,60"	,70"	,80"	,90"	,100"
A	746/786	846/886	946/986	1046/1086	1146/1186
B	604	704	804	904	1004

takaróléc 6cm / takaróléc 8cm

ALAGÚT TÍPUSÚ ÁLLÍTHATÓ AJTÓTOK

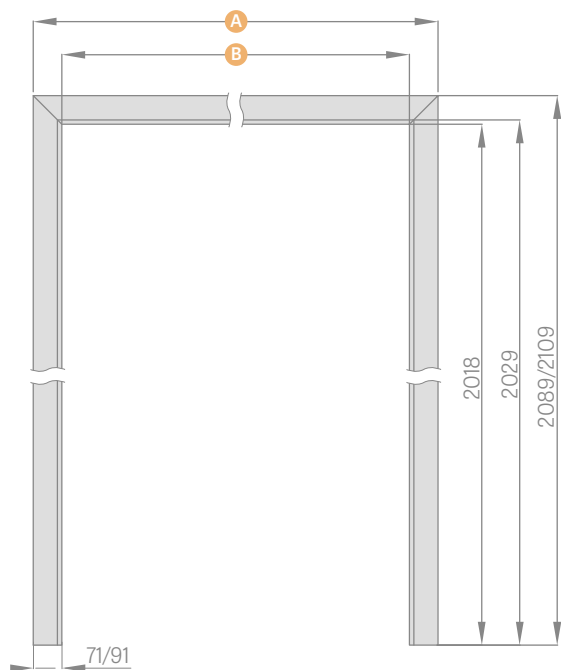

	,60"	,70"	,80"	,90"	,100"	,110"	,120"
A	746/786	846/886	946/986	1046/1086	1146/1186	1246/1286	1346/1386
B	604	704	804	904	1004	1104	1204

	,130"	,140"	,150"	,160"	,170"	,180"	,190"
A	1446/1486	1546/1586	1646/1686	1746/1786	1846/1886	1946/1986	2046/2086
B	1304	1404	1504	1604	1704	1804	1904

takaróléc 6cm / takaróléc 8cm

TAKARÓLÉCES AJTÓTOK

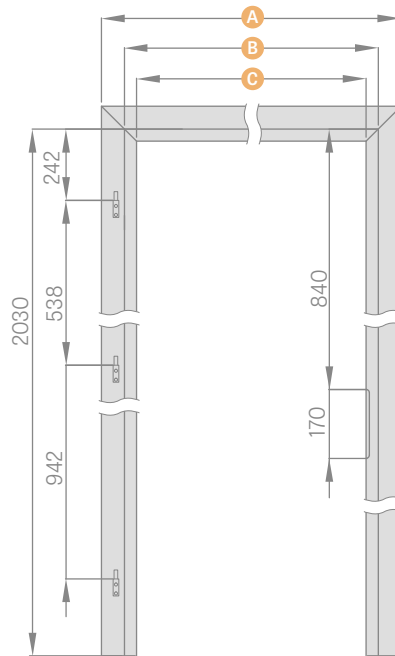

	,60"	,70"	,80"	,90"	,100"
A	737	837	937	1037	1137
B	624	724	824	924	1024
C	564	664	764	864	964

FIX AJTÓTOK KÉTSZÁRNYÚ AJTÓHOZ

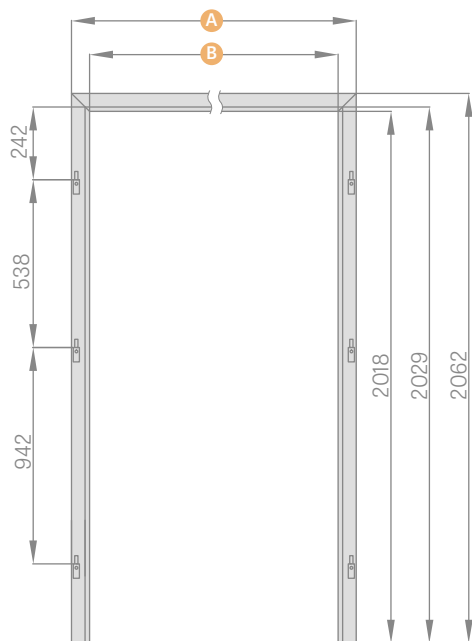

	,90"	,100"	,110"	,120"	,130"	,140"
A	1038	1138	1238	1338	1438	1538
B	950	1050	1150	1250	1350	1450

	,150"	,160"	,170"	,180"	,190"
A	1638	1738	1838	1938	2038
B	1550	1650	1750	1850	1950

ÁLLÍTHATÓ AJTÓTOK KÉTSZÁRNYÚ AJTÓHOZ

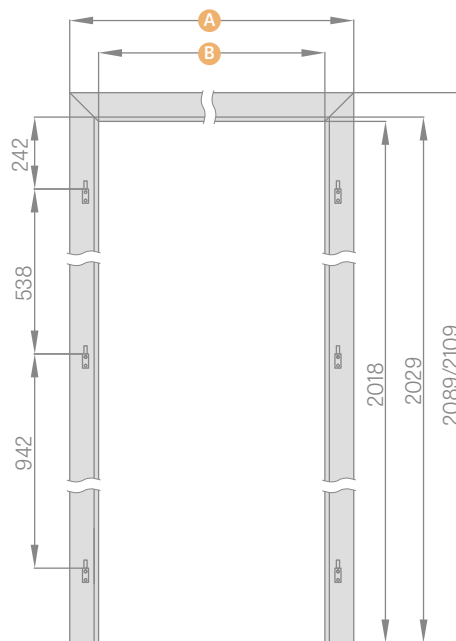

	,90"	,100"	,110"	,120"	,130"	,140"
A	1092/1132	1192/1232	1292/1332	1392/1432	1492/1532	1592/1632
B	950	1050	1150	1250	1350	1450

	,150"	,160"	,170"	,180"	,190"
A	1692/1732	1792/1832	1892/1932	1992/2032	2092/2132
B	1550	1650	1750	1850	1950

takaróléc 6cm / takaróléc 8cm

FIX AJTÓTOK ÜVEGAJTÓHOZ

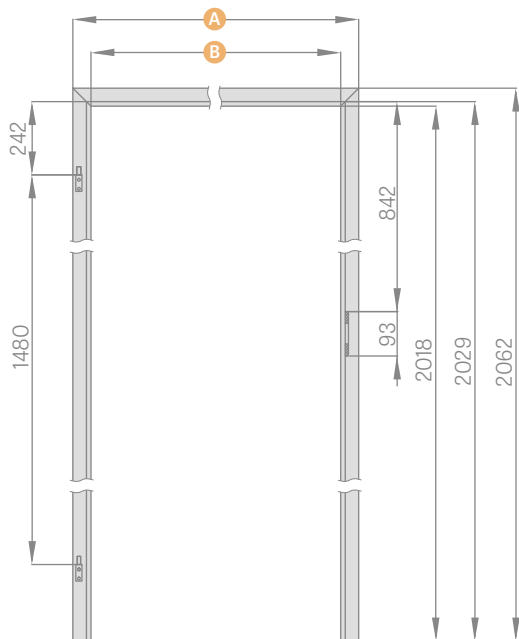

	,60"	,70"	,80"	,90"
A	692	792	892	992
B	604	704	804	904

ÁLLÍTHATÓ AJTÓTOK ÜVEGAJTÓHOZ

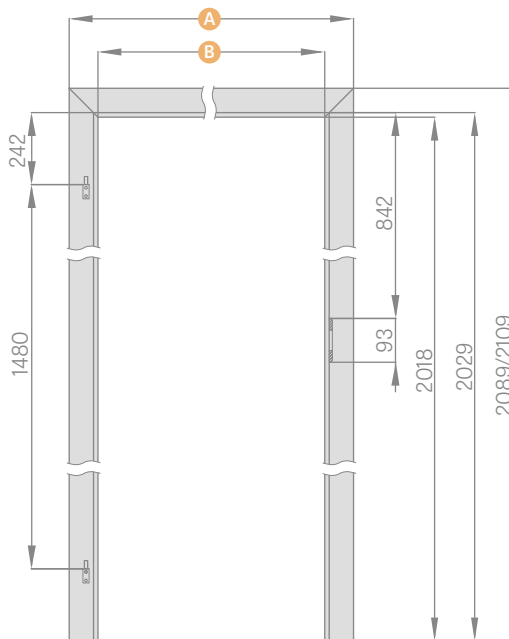

	,60"	,70"	,80"	,90"
A	746/786	846/886	946/986	1046/1086
B	604	704	804	904

takaróléc 6cm / takaróléc 8cm

Az üveglapokhoz szánt ajtótokokban 10 mm-es tengelyű zsanér kerül alkalmazásra

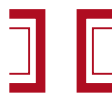

ALAGÚT TÍPUSÚ ÁLLÍTHATÓ AJTÓTOK

FALCOS ÉS FALC NÉLKÜLI

ALAGÚT TÍPUSÚ AJTÓTOK

Az alagút típusú ajtótok olyan állítható ajtótok, amely nem rendelkezik semmilyen vaslattal. Egy felső vízszintes és két függőleges lécből áll.

Felhasználható élvédőként ajtónyílások kivitelezésekor, de leginkább esztétikai célból alkalmazzák az adott helyiség díszítőelemeként.

Az alagút típusú, állítható, falcos tokokat az ERKADO tolóajtó-rendszereiben is alkalmazzák

Az alagút típusú, falc nélküli, állítható tokok azonban nem használhatók a tolóajtó rendszerekben.

A rendszertől függően falcos alagutat alkalmazunk:

ALAGÚT AZ SP1N-HEZ	Fal előtt futó, egyszárnyú tolóajtó-rendszer
ALAGÚT AZ SP2N-HEZ	Fal előtt futó, kétszárnyú tolóajtó-rendszer
ALAGÚT AZ SP1C.100-HOZ	Egyszárnyú, 100-as kazettában futó tolóajtó-rendszer
ALAGÚT AZ SP2C.100-HOZ	Kétszárnyú, 100-as kazettába beépíthető tolóajtó-rendszer
ALAGÚT AZ SP1C.125-HÖZ	Egyszárnyú, falban 125-as kazettában futó tolóajtó-rendszer
ALAGÚT AZ SP2C.125-HÖZ	Kétszárnyú, 125-as kazettába beépíthető tolóajtó-rendszer
ZN1 beépítés	A fal beépítése az egyik oldalon az SP1C.100-as és SP1C.125-ös egyszárnyú rendszereknél
ZN2 beépítés	A fal beépítése az egyik oldalon az SP2C.100-as és SP2C.125-ös kétszárnyú rendszereknél

FALCOS ÁLLÍTHATÓ SZÉLESSÉGŰ TOKOK

	,60"	,70"	,80"	,90"	,100"	,110"	,120"	,130"	,140"	,150"	,160"	,170"	,180"	,190"
Falnyílás szélessége	688	788	888	988	1088	1188	1288	1388	1488	1588	1688	1788	1888	1988
Tok külső szélessége	648	748	848	948	1048	1148	1248	1348	1448	1548	1648	1748	1848	1948
Tok belmérete	604	704	804	904	1004	1104	1204	1304	1404	1504	1604	1704	1804	1904
Tok külmérete takaróléc 6 cm / takaróléc 8 cm	746/ 786	846/ 886	946/ 986	1046/ 1086	1146/ 1186	1246/ 1286	1346/ 1386	1446/ 1486	1546/ 1586	1646/ 1686	1746/ 1786	1846/ 1886	1946/ 1986	2046/ 2086
Falnyílás magassága	2060	2060	2060	2060	2060	2060	2060	2060	2060	2060	2060	2060	2060	2060
Tok külső magassága	2040	2040	2040	2040	2040	2040	2040	2040	2040	2040	2040	2040	2040	2040
Tok belső magassága	2018	2018	2018	2018	2018	2018	2018	2018	2018	2018	2018	2018	2018	2018
Tok külső magassága takaróléc 6 cm / takaróléc 8 cm	2089/ 2109	2089/ 2109	2089/ 2109	2089/ 2109	2089/ 2109	2089/ 2109	2089/ 2109	2089/ 2109	2089/ 2109	2089/ 2109	2089/ 2109	2089/ 2109	2089/ 2109	2089/ 2109

FALC NÉLKÜLI ÁLLÍTHATÓ AJTÓTOK

	,60"	,70"	,80"	,90"	,100"	,110"	,120"	,130"	,140"	,150"	,160"	,170"	,180"
Falnyílás szélessége	713	813	913	1013	1113	1213	1313	1413	1513	1613	1713	1813	1913
Tok külső szélessége	673	773	873	973	1073	1173	1273	1373	1473	1573	1673	1773	1873
Tok belmérete	629	729	829	929	1029	1129	1229	1329	1429	1529	1629	1729	1829
Tok külmérete takaróléc 6 cm / takaróléc 8 cm	771/ 811	871/ 911	971/ 1011	1071/ 1111	1171/ 1211	1271/ 1311	1371/ 1411	1471/ 1511	1571/ 1611	1671/ 1711	1771/ 1811	1871/ 1911	1971/ 2011
Falnyílás magassága	2073	2073	2073	2073	2073	2073	2073	2073	2073	2073	2073	2073	2073
Tok külső magassága	2053	2053	2053	2053	2053	2053	2053	2053	2053	2053	2053	2053	2053
Tok belső magassága	2031	2031	2031	2031	2031	2031	2031	2031	2031	2031	2031	2031	2031
Tok külső magassága takaróléc 6 cm / takaróléc 8 cm	2102/ 2122	2102/ 2122	2102/ 2122	2102/ 2122	2102/ 2122	2102/ 2122	2102/ 2122	2102/ 2122	2102/ 2122	2102/ 2122	2102/ 2122	2102/ 2122	2102/ 2122



ACÉLBÓL KÉSZÜLT AJTÓTOK

KERETES ÉS LEMEZELT és GRAF ÜVEG AJTÓSZÁRNYAKHOZ

ÚJDONSÁG

ACÉLBÓL KÉSZÜLT ÁLLÍTHATÓ (ÁTFOGÓ)

AJTÓTOK, lemez 1,5 mm

hegesztett, RAL 9010, 9016, 8003, 8017, 7016, 7047, 1001 színben

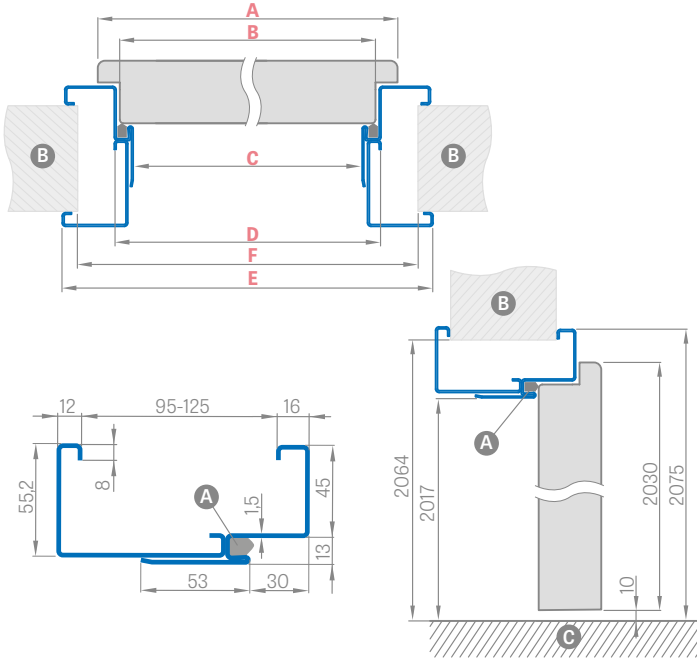

ACÉLBÓL KÉSZÜLT NAGY SAROKTOK

lemez 1,2 mm

hegesztett, RAL 9010, 9016, 8003, 8017, 7016, 7047, 1001 színben

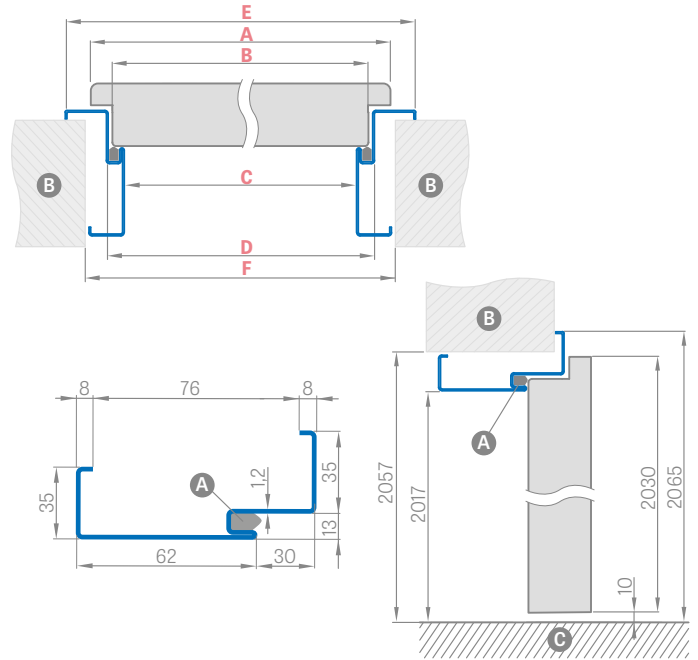

Ajtószélesség	A	B	C	D	E	F
„60”	644	617	601	627	717	695
„70”	744	717	701	727	817	795
„80”	844	817	801	827	917	895
„90”	944	917	901	927	1017	995
„100”	1044	1017	1001	1027	1117	1095

Ajtószélesség	A	B	C	D	E	F
„60”	644	617	601	627	697	681
„70”	744	717	701	727	797	781
„80”	844	817	801	827	897	881
„90”	944	917	901	927	997	981
„100”	1044	1017	1001	1027	1097	1081

Beállítási tartomány min.-max (mm)
95-125
125-155
155-185
185-215
215-245
245-275
275-305

SAROKTOK BEÉPÍTÉSE

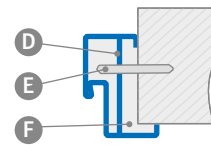

- A** – tömítés
- C** – padló
- E** – tipli
- B** – fal
- D** – rögzítő dübel
- F** – kitöltendő

FELÁRAS EXTRÁK

elektromos zár

lapmegerősítés az önzáró alatt

horganyzott lemezelts kivitelben

„100”-as állítható ajtótok

„100”-as fix ajtótok

ajtótok kétszárnyú ajtóhoz

rendhagyó RAL (nem terjed ki intenzív, gyöngyház és fémes színekre)

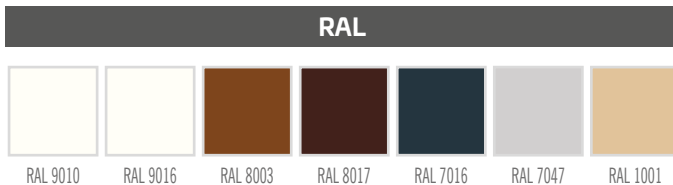



TAKARÓLÉCES ÁLLÍTHATÓ AJTÓTOK

ACÉL AJTÓTOKHOZ

KILINCS BEHELYEZÉSE A TAKARÓLÉCES TOKBA

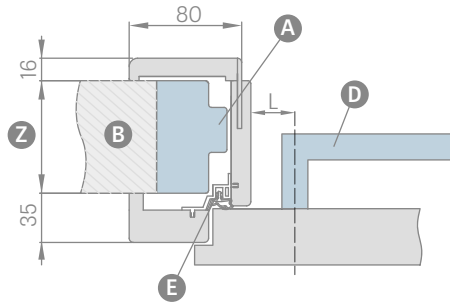

L – a kilincs tengelye és az ajtótok lécnének éle közötti távolság

L = 23 mm a lemezelt ajtók esetében, BLANKA kilincs, 116. o.

L = 28 mm keretes STILE ajtóhoz (minden METAL-BUD, ERKADO, TUPAI és GAMET kilincs elérhető, 109-116. o.)

FIGYELEM: A kilincs címének méretét beszerelés előtt ellenőrizni kell.

A takaróléces ajtótok 205 mm feletti tartományban kettő, a 330 mm felettiben pedig három elemből áll.

TAKARÓLÉCES AJTÓTOKOK ELÉRHETŐ SZÉLESSÉGE:

60 70 80 90 100

Beállítási tartomány min.-max. (mm)	
1 elem	80-105
	105-130
	130-155
	155-180
	180-205
2 elem	205-230
	230-255
	255-280
	280-305
	305-330
3 elem	330-355
	355-380
	380-405
	405-430
	430-455

A TAKARÓLÉCES AJTÓTOK ÁBRÁJA

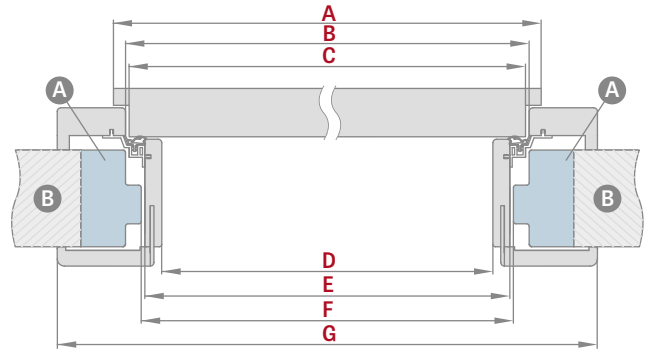

Ajtószélesség	A	B	C	D	E	F	G
„60”	644	624	618	564	592	598	737
„70”	744	724	718	664	692	698	837
„80”	844	824	818	764	792	798	937
„90”	944	924	918	864	892	898	1037
„100”	1044	1024	1018	964	992	998	1137

F – az acélból készült ajtótok nyílásának minimális méretei takaróléces ajtótokok szerelése esetén. Ez a méret legfeljebb 20 mm-rel lehet nagyobb az ajánlottnál. Bővített belső méret esetén figyelni kell arra, hogy a takaróléc megfelelően takarja a falat.

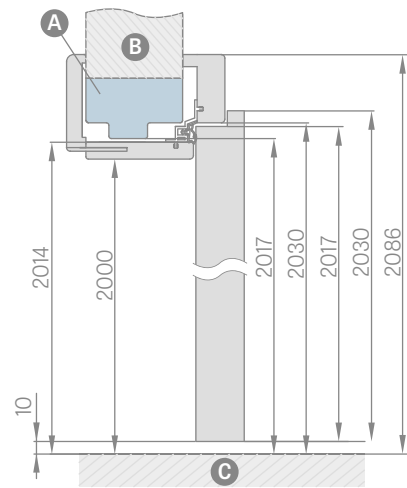

- A** – acélból készült ajtótok
- B** – fal
- C** – padló
- D** – kilincs
- E** – alumíniumprofil tömítéssel
- Z** – 80 mm-től 255 mm-ig

- 125 mm-es toldóelem takaróléces tokhoz -
- Standard szegőléc takaróléces tokhoz
- Meghosszabbító szegőléc – nincs
- A 60, 70, 80, 90 és 100-as szélességű alagút típusú ajtótok állítható takaróléces ajtótok árában
- Az alagút méretei megegyeznek a takaróléces ajtótok méreteivel (nincs furat a zsanér és a zárólemez alá, de rendelkezik tömítéssel)



FORDÍTOTT AJTÓTOK

FORDÍTOTT AJTÓSZÁRNY

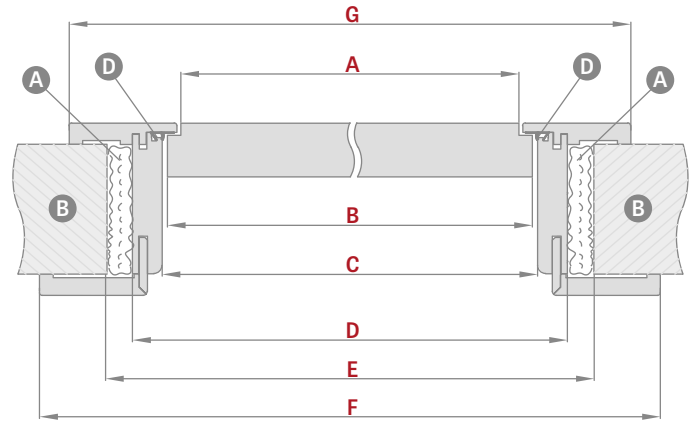
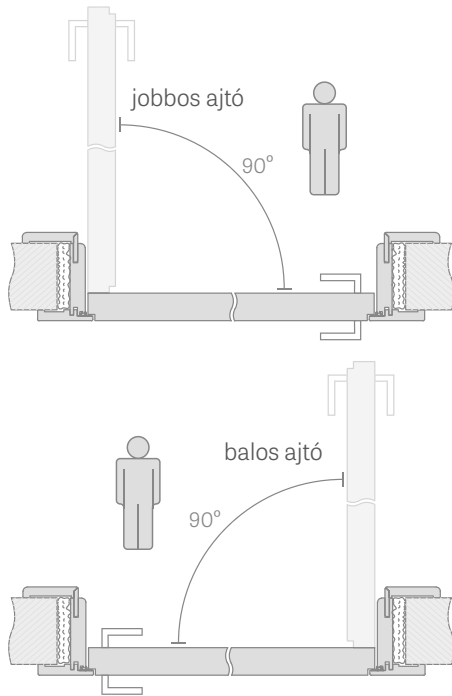

FORDÍTOTT AJTÓTOK BEÁLLÍTÁSI TARTOMÁNYA

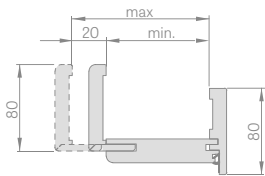

		Beállítási tartomány min.-max. (mm)
1 elem		75-95
		95-115
		115-135
		135-155
		155-175
		175-195
2 elem		195-215
		215-235
		235-255
		255-275
		275-295
		295-315
	315-335	
	335-355	

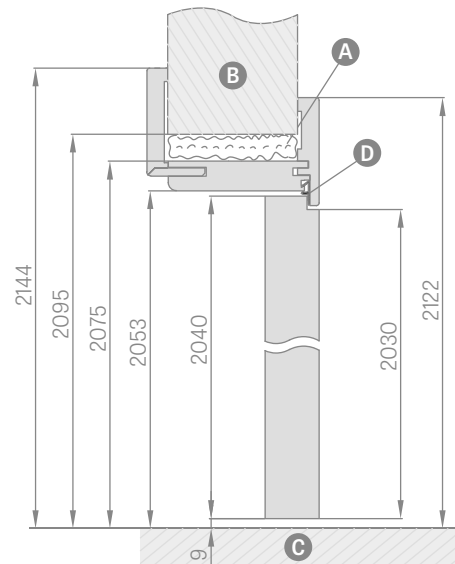

Ajtószélesség	A	B	C	D	E	F	G
„60”	624	644	652	696	736	834	791
„70”	724	744	752	796	836	934	891
„80”	824	844	852	896	936	1034	991
„90”	924	944	952	996	1036	1134	1091
„100”	1024	1044	1052	1096	1136	1234	1191

A purhab **B** fal **C** padló **D** gumitömítés

- A fordított ajtószárnyhoz való ajtók csak 8 cm-es, 45 fokban illesztendő szegőléccsel kapható.
- Elérhető dekorfólia színcsaládok: GREKO, PREMIUM, CPL és Titán fehér UV-lakk
- 120 mm-es toldóelem fordított, dekorfóliás tokhoz valamint lakkozott tokhoz

- 2 cm-el meghosszabbított állítható szegőléc, valamint standard szegőléc minden színű állítható valamint lakkozott tokhoz
- A 255 mm feletti tartományú ajtók két elemből áll

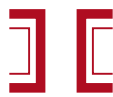

ÁLLÍTHATÓ AJTÓTOK

FALC NÉLKÜLI AJTÓSZÁRNYAK

ÁLLÍTHATÓ AJTÓTOK BEÁLL. TARTOMÁNY 80-95 mm

takaróléc 6 cm / takaróléc 8 cm

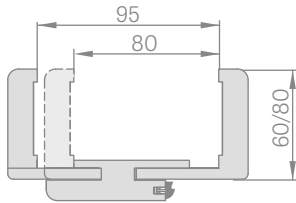

A 80-95 mm tartományú ajtótokban a szegőléceket a kívánt méretig saját kezűleg kell kiszabni

TOK ILLESZTÉSE ÁLLÍTHATÓ SZÉLESSÉGŰ TOK DIAGRAMJA

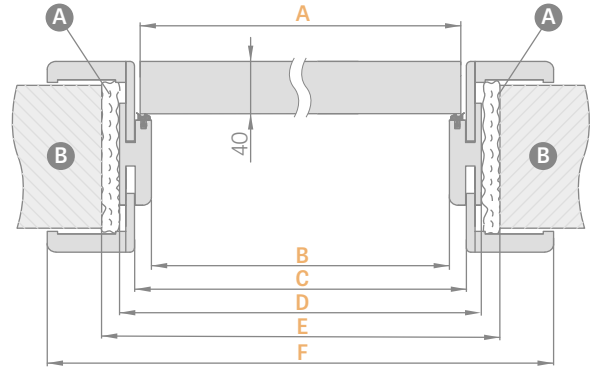
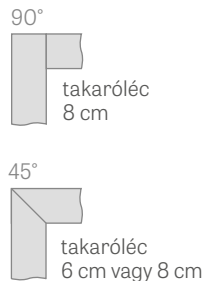

ÁLLÍTHATÓ AJTÓTOK BEÁLLÍTÁSI TARTOMÁNYA

takaróléc 6 cm / takaróléc 8 cm

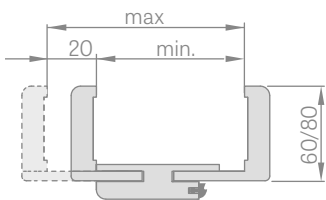

Ajtószélesség	A	B	C	D	E	F
„60”	644	629	651	673	714	771*/811**
„70”	744	729	751	773	814	871*/911**
„80”	844	829	851	873	914	971*/1011**
„90”	944	929	951	973	1014	1071*/1111**
„100”	1044	1029	1051	1073	1114	1171*/1211**

* takaróléc 6 cm / ** takaróléc 8 cm

Beállítási tartomány min.-max. (mm)	
1 elem	80-95
	95-115
	115-135
	135-155
	155-175
2 elem	175-195
	195-215
	215-235
	235-255
	255-275
	275-295
	295-315
	315-335
	335-355
	355-375
375-395	
395-415	

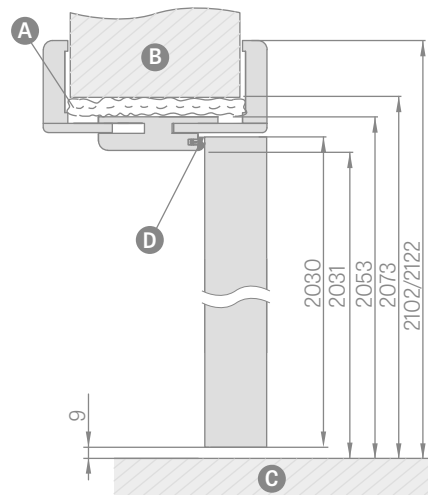

A purhab B fal C padló D gumitömítés

- FEKETE PREMIUM dekorfólia **ÚJDONSÁG** csak 8 cm-es takaróléc esetén.
- Csak a 8 cm-es takaróléccel ellátott ajtótokban illeszthető 90 fokban. 90 fokban való illesztés felára
- A 295 mm feletti tartományú ajtótok két elemből áll
- Az állítható ajtótok ára a kétszárnyú ajtóhoz + **30%**
- 120 mm-es toldóelem falc nélküli dekorfóliás tokhoz valamint CPL 0,2 és lakkozott tokhoz

- 2 cm-el meghosszabbított állítható szegőléccel, valamint standard szegőléccel minden színű állítható valamint CPL 0,2 és lakkozott tokhoz - a 6 cm és 8 cm-es takaróléces megoldásra vonatkozik
- A 60, 70, 80, 90 és 100-as szélességű alagút típusú ajtótok állítható falcos ajtótok ára (lásd a 150. o. táblázatát).
- A 110, 120, 130, 140, 150, 160, 170, 180 és 190-es szélességű alagút típusú ajtótok ára a falcos, kétszárnyú ajtó állítható ajtótokának árában (lásd a 150. o. táblázatát)



FIX AJTÓTOK

FALCOS AJTÓSZÁRNYAK

SOFT FIX AJTÓTOK

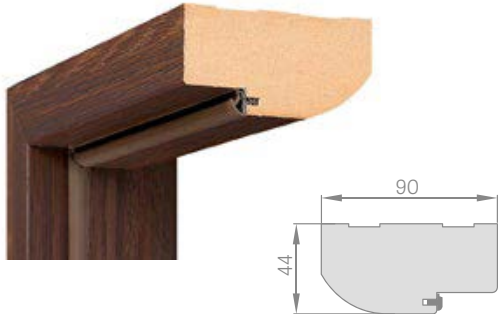

CSATOS SZEGŐLÉC 8 cm (a készlet 8 db. csatot tartalmaz)



TAKARÓLÉC



NEGYEDKÖRLÉC

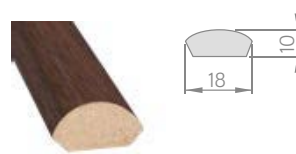

SOFT FIX AJTÓTOK ÁBRÁJA

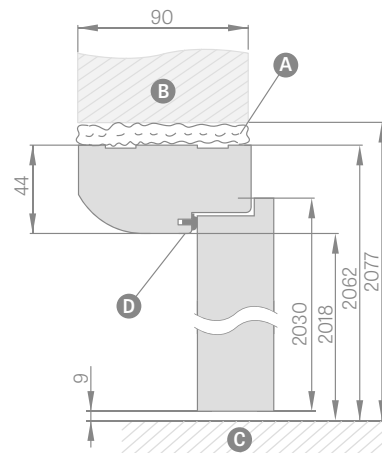
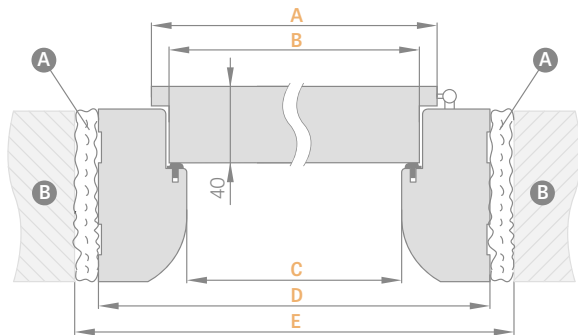

ELEKTROMOS ZÁR

PADLÓSZEGÉLYLÉC hossza: 2,40 fm



Ajtószélesség	A	B	C	D	E
„60”	644	618	604	692	722
„70”	744	718	704	792	822
„80”	844	818	804	892	922
„90”	944	918	904	992	1022
„100”	1044	1018	1004	1092	1122

A purhab **B** fal **C** padló **D** gumitömítés

- A padlószegélyléc nedvességálló MDF-ből készült. Választék: TTÁN FEHÉR UV-lakk, fólia: GREKO, ST CPL, PREMIUM és festés előtti alapozó fóliával.
- Felszerelés: falra ragasztással

- Fix ajtótok kétszárnyú ajtóhoz + 30%
- Falc nélküli fix ajtótok – nincs



ÁLLÍTHATÓ AJTÓTOK

FALCOS AJTÓSZÁRNYAK



ÁLLÍTHATÓ AJTÓTOK
280 mm feletti BEÁLL.
TARTOMÁNNYAL

Az állítható ajtótok* a 280 mm feletti tartománnyal kettő (kivéve a 260-300 mm méreteket), a 400 mm feletttel pedig három elemből áll (ezek eloszlása nem arányos)

ÁLLÍTHATÓ TOK BEÁLLÍTÁSI TARTOMÁNYA

takaróléc 6 cm / takaróléc 8 cm

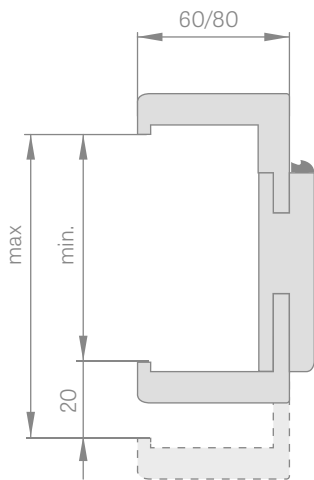

TOK ILLESZTÉSE

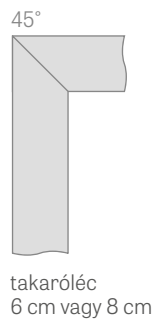
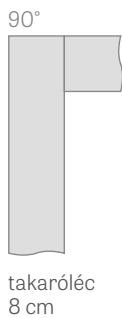

ÁLLÍTHATÓ AJTÓTOK ÁBRÁJA

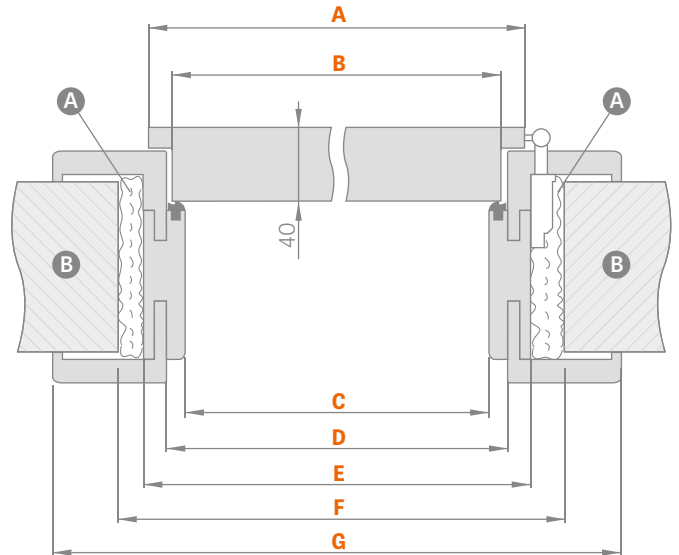

Ajtószélesség	A	B	C	D	E	F	G
„60°	644	618	604	626	648	688	746*/786**
„70°	744	718	704	726	748	788	846*/886**
„80°	844	818	804	826	848	888	946*/986**
„90°	944	918	904	926	948	988	1046*/1086**
„100°	1044	1018	1004	1026	1048	1088	1146*/1186**

* takaróléc 6 cm / ** takaróléc 8 cm

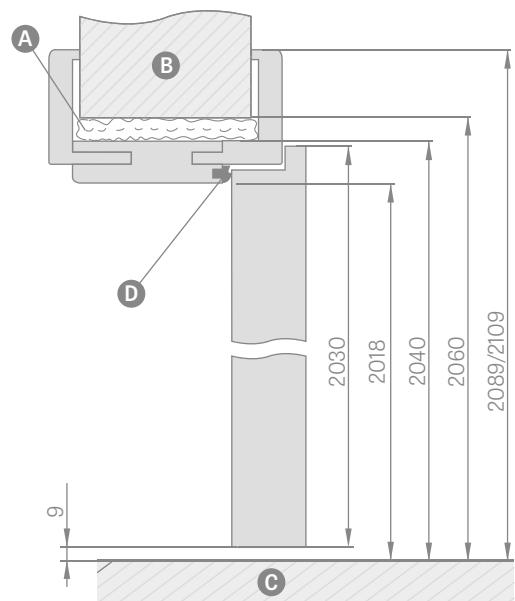

A purhab **B** fal **C** padló **D** gumitömítés

Beállítási tartomány min.-max. (mm)	
1 elem	80-100
	100-120
	120-140
	140-160
	160-180
	180-200
	200-220
	220-240
	240-260
	260-280
2 elem	260-300
	280-300
	300-320
	320-340
	340-360
	360-380
3 elem	380-400
	400-420

- FEKETE PREMIUM dekorfólia **ÚJDONSÁG** csak 8 cm-es takaróléc esetén.
- Csak a 8 cm-es takaróléccel ellátott ajtótokban illeszthető 90 fokban. 90 fokban való illesztés felára
- Elektromos zár
- Ajtóbehúzónak előkészített megerősített rész
- A fix és állítható ajtótok ára a kétszárnyú ajtóban + 30 %
- 2 cm-el meghosszabbított állítható szegőléc, valamint standard szegőléc minden színű állítható valamint CPL 0,2 és lakkozott tokhoz - a 6 cm és 8 cm-es takaróléces megoldásra vonatkozik
- 120 mm-es toldóelem állítható dekorfóliás tokhoz valamint CPL 0,2 és lakkozott tokhoz
- Lehetőség van 500-520 mm beállítási tartományú ajtótok elkészítésére is - a 400-420 mm-es tok méretétől számítva 2 cm (nem vonatkozik a lakkozott tokokra)
- A 60, 70, 80, 90 és 100-as szélességű, falcos és falc nélküli ajtószárnyhoz való alagút típusú ajtótok a falcos ajtó állítható tokjának árában.
- A 110, 120, 130, 140, 150, 160, 170, 180 és 190-es szélességű, falcos és falc nélküli ajtószárnyhoz való alagút típusú ajtótok ára a falcos, kétszárnyú ajtó állítható ajtótokjának árában.



ERKADO Sp. z o.o.

Gościeradów-Folwark Osiedle POM 8

23-275 Gościeradów

NIP 715-194-27-90

Nyilvántartási szám 000000471

e-mail: biuro@erkado.pl

www.erkado.pl

BELTÉRI AJTÓK

tel. +48 15 838 10 57

fax +48 15 838 18 84

KÜLTÉRI AJTÓK

tel. +48 15 845 33 88

fax +48 15 845 34 05

www.erkado.pl

A jótállási jegyet és az összeszerelési útmutatót a termékhez mellékelik.

A jelen katalógus tájékoztató anyagnak minősül és az aktuális árakat, valamint az aktuálisan elérhető termékeket tartalmazza.

A gyártó fenntartja a jogot az árak és az áru kínálat megváltoztatására előzetes tájékoztatás nélkül.

A színminták a valóságban eltérhetnek a jelen katalógusban bemutatott színektől. A színeket, kérjük, a forgalmazóinknál megtalálható eredeti minták alapján szíveskedjenek ellenőrizni.

A katalógusban látható fényképek tájékoztató jellegűek, így a különböző ajtószármérek esetében az egyes elemek méretarányai torzulhatnak.

A katalógusban található esetleges hibákért felelősséget nem vállalunk.

Jelen katalógus a törvény értelmében nem minősül ajánlatételnek, kizárólag termékismertetőként kerül közzétételre.

Az I/2020/A változat 2020.04.01-től érvényes.

A megfelelő ajtó kiválasztását az ingatlanra vonatkozó, a hatályos jogszabályoknak és szabványoknak megfelelően elkészített műszaki terv alapján, valamint a felhasználási feltételek figyelembevételével kell elvégezni. Az ERKADO több termékváltozatot is kínál, a termék kiválasztását azonban az Ügyfélre bízva, mivel csak a Vevő vagy a Vevő nevében eljáró személy ismeri a megrendelt termék rendeltetését és felhasználási körülményeit.

Az engedélyek és tanúsítványok letölthetők a www.erkado.pl honlapról.



Szkennezd be a kódot és töltsd le a katalógust
okostelefonodra/tabletedre (pdf)

kido.lgozia:www.multikolor.com.pl

A katalógusban feltüntetett színek eltérhetnek az eredeti színektől.