

Easy Space

NowyStyl

Let's make your space together





Efficient and versatile solutions for every space

A well designed workplace is a space adjusted to the needs of an organisation, its employees and business aims. Regardless of whether your space spans an entire floor in a modern office block, is a small home interior or even a converted old factory interior, you should always expect the same comfort and functionality.

The optimal arrangement of a workplace should respond to the processes realised by the employees who work there. It is advisable to choose equipment that is universal while being fully functional. To facilitate effective everyday work, the best support is often provided by simple and proven solutions – such as the Easy Space furniture system.

Practicality combined with simple design makes up an aesthetically pleasing and cost-effective system that works well in different workplaces and meets the diverse needs of their users. Easy Space meets various expectations – it offers support in furnishing functional and comfortable spaces that are adjusted to the needs of any organisation.

Les solutions efficaces et universelles pour tout espace

Un bureau bien conçu est un espace agencé de façon optimale et adapté aux besoins d'une organisation, de ses employés et de ses objectifs commerciaux. Que votre bureau s'étende sur tout un étage dans un immeuble moderne, qu'il occupe une petite surface à votre domicile ou même qu'il s'agisse d'une surface reconvertie dans une ancienne usine, vous exigez toujours le même confort et la même fonctionnalité.

L'aménagement parfait d'un espace de travail vient en réponse aux processus opérationnels des employés y travaillant. Il est conseillé de choisir un équipement aussi bien universel que fonctionnel. Pour garantir une efficacité du travail quotidien, le meilleur soutien est souvent fourni grâce à des solutions simples et éprouvées – telles que le système de mobilier Easy Space.

Le caractère utile lié à un design simple permet à ce système esthétique et économique de s'adapter à différents bureaux et de répondre aux besoins les plus divers des utilisateurs. Easy Space satisfait aux attentes les plus variées en aménageant des espaces fonctionnels et confortables adaptés aux besoins de chaque organisation.



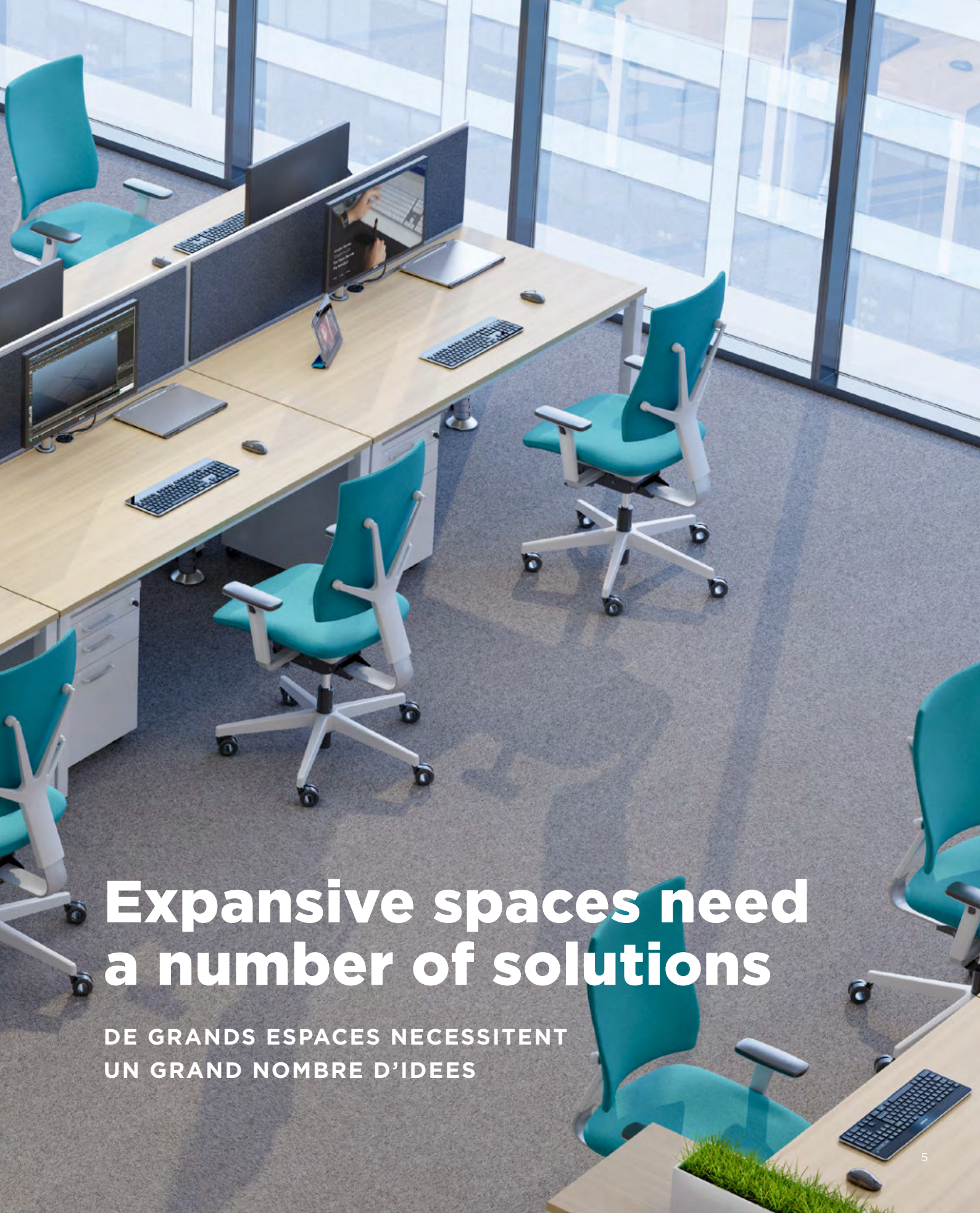

Expansive spaces need a number of solutions

DE GRANDS ESPACES NECESSITENT
UN GRAND NOMBRE D'IDEES



In every workplace people realise diverse business processes. In well-developed organisations, the number of processes that take place every day in one space can be quite large, so the optimal arrangement of a space is crucial. Expansive spaces require ingenious solutions. The modularity and the countless number of modules offered by the Easy Space system is a perfect response to the needs of these offices.

One effective solution is to arrange your workplace according to the Activity Based Working concept, in which a space is divided into zones designed for performing specific types of task. This office division improves a team's efficiency and can lead to a 10% increase in individual productivity.

Dans chaque bureau, les employés réalisent divers processus opérationnels. Au sein de grandes organisations, le nombre de processus exécuté chaque jour dans un seul bureau peut être assez important. Un aménagement idéal de l'espace est donc primordial. De grands bureaux open space requièrent des solutions ingénieuses. La modularité et les innombrables modules offerts par le système Easy Space sont la meilleure réponse aux besoins de ces bureaux.

L'agencement d'un bureau selon le concept de « l'Activity Based Working » est une solution efficace. Celui-ci repartit l'espace en zones dédiées à différentes tâches précises. La délimitation de l'espace de travail en zones améliore l'efficacité d'une équipe et augmente le taux de productivité individuelle de 10%.

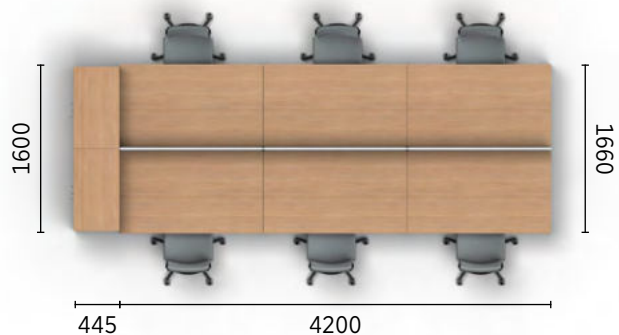





Great functionality in a small space

UNE FONCTIONNALITE
EXCEPTIONNELLE DANS
UN ESPACE RESTREINT



In small spaces, efficiency of use is particularly important. Small offices are often places dedicated to particular tasks; therefore, their arrangement should be a response to the actual needs of the user.

By using the diverse solutions of the Easy Space system within one area, it is possible to create a functional space for an accounting team with a large number of cabinets for storing documents or for a small marketing team with zoned areas for holding quick consultations. A key aspect is designing a space that will support employees in performing their everyday duties effectively, while increasing a company's business efficiency, regardless of its size.

Dans des petits bureaux, l'efficacité de l'utilisation est particulièrement importante. Des petits bureaux sont souvent des endroits dédiés à des tâches précises. Par conséquent, leur agencement doit être une réponse aux besoins actuels des utilisateurs.

En exploitant les diverses solutions du système Easy Space dans une même zone, il est possible de créer un espace fonctionnel adapté aussi bien à une équipe de comptabilité avec ses innombrables armoires qu'à quelques spécialistes d'un service marketing avec leur zone séparée pour de courtes réunions. L'un des aspects clé est la conception d'un espace qui aidera les employés à accomplir leurs tâches quotidiennes de façon efficace, tout en augmentant l'efficacité des affaires de l'entreprise, indépendamment de sa taille.

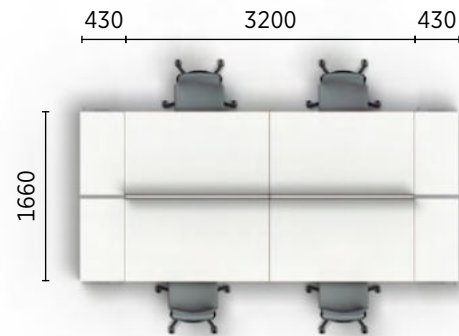

When designing small offices, it is worth thinking outside the box. In order to create functional solutions, it is necessary to make the best use of every part of the space, with its users and the tasks they perform in mind. It is also worth looking for ideas that will be more cost-effective. A small office often means a small budget.

A workstation in a small office has to be more compact, so that it can ensure comfortable working conditions within a limited space. Every employee needs their work surface to be the right size and to have proper storage spaces, regardless of the size of the office or the organisation.

Lors de la conception de petits bureaux, il s'agit de sortir des sentiers battus. Afin de créer des solutions fonctionnelles, il est nécessaire d'utiliser au mieux chaque centimètre de l'espace tout en tenant compte de ses utilisateurs et des tâches qu'ils doivent accomplir. Il convient également de rechercher des idées plus économiques. Un petit bureau a souvent de petits moyens.

Un poste de travail dans un petit bureau doit être plus compact, afin de pouvoir garantir des conditions de travail confortables dans un espace restreint. Chaque employé a besoin d'un poste de travail aux dimensions et espaces de rangement appropriés, quelle que soit la taille du bureau ou de l'entreprise.

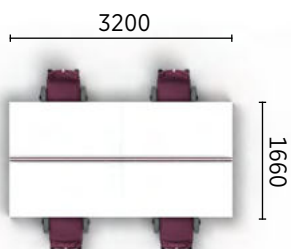







A strategic space, proven solutions

**UN ESPACE STRATEGIQUE -
DES SOLUTIONS EPROUVEES**

Conversations, ideas, solutions and decisions are of strategic importance to any organisation. They require the correct conditions that can be achieved by well arranged conference halls and meeting rooms. Easy Space guarantees proven and comfortable solutions. The well thought out and intuitive multimedia connection, as well as the great number of table shapes, dimensions and arrangements, will complement any interior perfectly and highlight its unique character.

Conversations, idées, solutions et décisions : ces éléments sont d'une importance stratégique pour toute organisation. Ceux-ci nécessitent des conditions idéales qui peuvent être créés par des salles de conférence et de réunion bien agencées. Easy Space garantit des solutions éprouvées et confortables. La connexion multimédia bien pensée et intuitive, de même que la diversité de formes, de dimensions et d'agencement des tables, complètent parfaitement tout intérieur et soulignent son caractère unique.

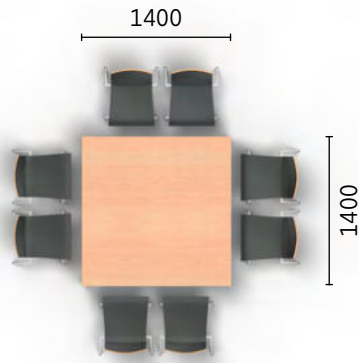



Courageous and inspiring office arrangement projects often need discreet and simple furniture. This helps the spaces fulfil their basic functions, while maintaining their individuality and creating an exceptional atmosphere for employees and visitors.

Des projets d'aménagement de bureau osés et inspirants appellent souvent à un mobilier simple et discret. Cela aide les espaces à remplir leurs fonctions de base, tout en gardant leur caractère unique et en créant une atmosphère exceptionnelle pour le personnel et les visiteurs.





Inspiring energy in creative spaces

ENERGIE INSPIRANTE DANS
DES ESPACES CREATIFS





Creative and multifunctional spaces are becoming a reality. They are used by small companies, start-ups, freelancers and mobile workers. They all expect and look for tailor-made solutions adjusted to their needs and possibilities. Such workplaces cannot be ordinary; they have to be flexible, possess their own style, create a unique atmosphere, generate positive energy and facilitate the effective performance of tasks.

Les espaces créatifs et multifonctionnels deviennent réalité. Ils sont déjà utilisés par de petites entreprises, des startups, des travailleurs indépendants et mobiles. Tous attendent et recherchent des solutions sur mesure adaptées à leurs besoins et leurs possibilités. De tels bureaux ne peuvent être ordinaires. Ils doivent être flexibles, posséder leur propre style, créer une atmosphère unique, générer une énergie positive et faciliter la réalisation efficace de tâches.



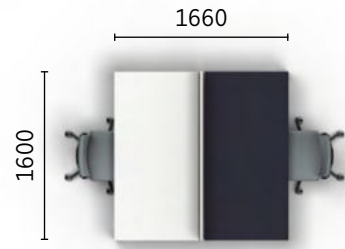

The role of the canteen has changed: it is no longer only a place where employees eat their meals, but rather their favourite place to hold informal meetings and relax. It is in the canteen where employees are most eager to integrate with each other, exchange their knowledge and experience and establish relationships.

It is worth remembering that eating meals together helps employees integrate, prevents professional burnout and leads to an increase in job satisfaction. The arrangement of a canteen is therefore an important element of the whole workplace project.

Le rôle de la cantine a évolué: elle n'est plus seulement un endroit où les membres du personnel prennent leurs repas, mais bien plus leur endroit préféré pour des réunions informelles ou pour se détendre. C'est à la cantine que les employés ont le plus tendance à s'intégrer, à échanger leurs connaissances et leurs expériences et à nouer des relations.

Il convient de rappeler que le fait de partager leurs repas aide les employés à s'intégrer, prévient l'épuisement professionnel et contribue à augmenter la satisfaction au travail. L'aménagement d'une cantine représente donc un élément important au sein du projet complet de bureau.







Always at your service

TOUJOURS A VOTRE SERVICE



Storage

There are many professions for which printing documents and storing them are of crucial importance. The diversity of the Easy Space cabinets allows for storing any volume of important paper materials as well as arranging an office library.

Rangement

Pour de nombreuses professions, l'impression de documents et leur stockage revêtent une importance cruciale. La diversité des armoires Easy Space permet de stocker n'importe quel volume de papiers importants ou d'aménager une bibliothèque au bureau.





Puzlo

Easy Space cabinets can be completed with corresponding lockers from Puzlo line. The Puzlo line is definitely more than just a locker system, because it is more like a puzzle game.

Desk sharing is a broader idea that offers various facilities within the corporate space and benefits the employee. Any space based on desk sharing must be equipped with lockers – small lockable units assigned to particular employees that are designed for storing their documents, bags, personal items, etc.

This is a fully configurable system that can be adapted for a variety of needs. The dimensions, shape, colours, locks and accessories allow you to choose from all of these elements to build your own locker. The line offers various locker cabinet designs, sets with one, two or three columns, cabinets with or without fronts, doors with different types of locks, with a mail slot, and handles oriented horizontally or vertically. The list of options is very long, and combined with many different front colours to choose from. This allows you to create very interesting spatial and visual effects. All you need to do is to start the game.

Puzlo

Les rangements Easy Space peuvent être complétés par les casiers correspondants de la gamme Puzlo. La gamme Puzlo c'est plus que des casiers ordinaires : c'est comme un jeu de puzzle.

Le desk sharing est une idée plus large, qui offre des commodités diverses dans l'espace de travail et constitue un avantage pour l'employé. Un espace adapté pour le desk sharing doit être équipé des casiers : des petits modules verrouillables et attribués à chaque employé pour y ranger leurs documents, sacs, affaires personnelles, etc.

Ce système est entièrement configurable et peut être adapté à de nombreux usages. Les dimensions, la forme, les couleurs, les serrures, les accessoires : tous ces éléments peuvent être sélectionnés à volonté pour construire votre meuble à casiers personnalisé. La gamme comprend plusieurs structures de rangements, des agencements d'une, deux ou trois colonnes, des casiers avec ou sans façade, des portes avec différentes sortes de serrures ; les casiers existent avec fente à courrier ou poignées horizontales ou verticales. La liste des options est très longue. Ajoutez-y la possibilité de composition de façades multicolores, et le meuble a tout pour se démarquer visuellement et structurellement dans chaque espace. C'est facile, c'est comme un puzzle !







Functional elements

The functionality of a furniture system is not only ensured by desks and cabinets, but also by a wide range of smaller elements that support work comfort. Pinnable panels that allow for attaching notes or a shelf for small items hung on a panel are good examples of these solutions.

Éléments fonctionnels

La fonctionnalité d'un système de mobilier n'est pas uniquement assurée par des bureaux et des armoires, mais aussi par une large palette d'éléments de petite taille destinés à renforcer le confort au travail. Par exemple, des tableaux d'affichage pour y fixer vos notices ou une étagère accrochée sur un panneau pour y ranger de petits objets illustrent bien ces solutions.



Configurations

Simple design does not have to mean one pattern. By combining different table top shapes with various leg types, it is possible to create diverse workstations. An additional advantage is the range of available colours for legs as well as cabinet and pedestal handles.

Configurations

Un design simple ne signifie pas un seul modèle. En combinant des plateaux de table de différentes formes avec plusieurs modèles de pieds, il est possible de créer des postes de travail diversifiés. Un avantage supplémentaire est la palette de coloris disponibles pour les pieds ainsi que pour les poignées des armoires et des caissons.

Leg types | Types de piètements



Square leg
| Pied carré

50×50mm



Round leg
| Pied rond

Ø 50mm



C-type leg with a metal beam
| Piètement «C» avec poutre métallique

Without height adjustment
| sans réglage de la hauteur



C-type leg with a metal beam
| Piètement «C» avec poutre métallique

With height adjustment
| avec réglage de la hauteur



C-type leg with a modesty panel
| Piètement «C» avec voile de fond structurel

Without height adjustment
| sans réglage de la hauteur

Configurations

Configurations

Height adjustment | Réglage de la hauteur



Square leg | Pied carré

Minimum height
| Hauteur minimale :
740 mm

Maximum height
| Hauteur maximale :
860 mm

Plastic cover
| Cache en plastique



Round leg | Pied rond

Minimum height
| Hauteur minimale :
740 mm

Maximum height
| Hauteur maximale :
860 mm

Plastic cover
| Cache en plastique

Fixing the desktop to the desk frame | Montage du plan de travail sur le cadre

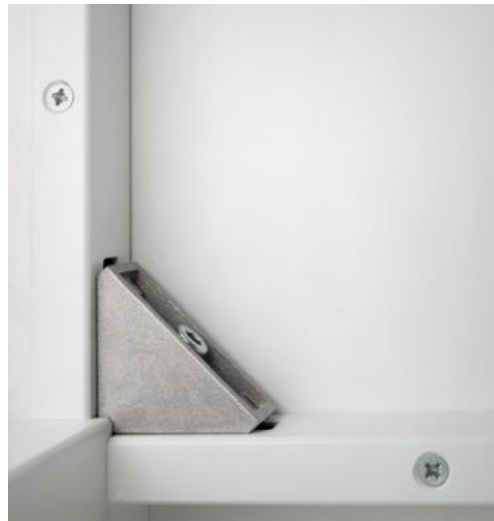

Wiring

Ergonomic and practical solutions, including those connected with wiring, are the basis of comfortable work. Outlets for carrying cables through a table top freely, wire trunking for keeping the area under a desk in perfect order, clips for fastening cables – all these solutions make the cables look aesthetically pleasing and ensure the safety of their use.

Câblage

Des solutions ergonomiques et pratiques, dont celles concernant le câblage, sont la base d'un travail confortable. Des passages de câbles pour simplifier le câblage à travers le plateau du bureau, des goulottes pour câbles pour que votre dessous de table reste ordonné, des attaches pour fixer les câbles : toutes ces solutions rendent le câblage esthétique et assurent une utilisation en toute sécurité.



Grommet
| Passage de câbles







Product range

GAMME DE PRODUITS

Desks

Desks come in several shapes and a wide range of dimensions. Tops are made of 25 mm melamine double faced chipboard, class E1. The narrow desktop edge is protected with a 2 mm ABS edge band, laser edge is available as an option for selected decors.

Desks come in five types:

1. 4-leg desk – round steel legs. Optionally height-adjustable (740–860 mm).
2. 4-leg desk – square steel legs. Optionally height-adjustable (740–860 mm). Aesthetically pleasing square chrome legs make the Easy Space product suited to managerial offices.
3. C-type leg desk with a linking panel. The cover panel in between vertical parts of legs for cable management is optional. The levelling is possible in the range of 10 mm.
4. C-type leg desk with a metal bar simultaneously functioning as a horizontal cable conduit. The cover panel in between vertical parts of legs for cable management is optional. A height-adjustable version available as an option (680–820 mm).

All the desks can be equipped with a horizontal and vertical cable conduit, a CPU trolley, a printer shelf and desk panels. C-type leg desks can also be equipped with a keyboard drawer.

Bureaux

Nos bureaux sont de formes diverses et d'une large gamme de dimensions. Les plans sont en panneaux de particules de 25 mm de classe E1, finition mélaminée double face. Le chant est protégé par une bordure ABS d'une épaisseur de 2 mm. Un chant laser est disponible en option pour les finitions sélectionnées.

Cinq types de bureaux :

1. Bureau à 4 pieds ronds en acier. Réglage de la hauteur en option (740–860 mm).
2. Bureau à 4 pieds carrés en acier. Réglage de la hauteur en option (740–860 mm). Grâce aux pieds carrés élégants en version chromée, Easy Space est un produit qui convient également aux bureaux de direction.
3. Bureau au piètement « C » avec voile de fond structurel. Panneau cache-câble central pour la partie verticale des pieds en option. Possibilité de vérin de réglage d'amplitude de 10 mm.
4. Bureau au piètement « C » avec poutre métallique servant aussi de conduit horizontal pour câbles. Panneau cache-câble central pour la partie verticale des pieds en option. Réglage de la hauteur en option (680–820 mm).

Tous les bureaux peuvent être équipés de goulottes pour câbles verticales ou horizontales, chariot pour unité centrale, étagère pour imprimante et écrans de séparation. Les bureaux au piètement « C » peuvent en outre être équipés d'un tiroir pour clavier.

Leg types | Types de piètements

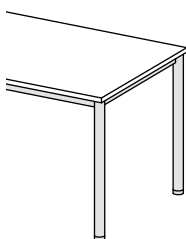

1. Round legs
| Pieds ronds

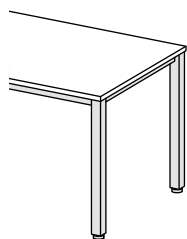

2. Square legs
| Pieds carrés

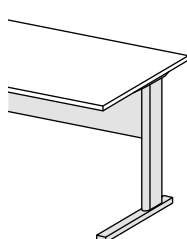

3. C-type leg desk with a modesty panel
| Piètement « C » avec voile de fond structurel

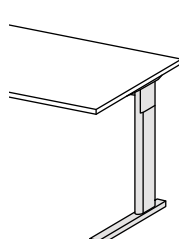

4. C-type leg desk with a metal bar
| Piètement « C » avec poutre métallique

Product range

Gamme de produits

Desks

Bureaux

Desktop shapes | Formes de plateaux

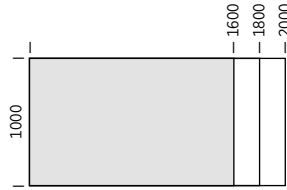
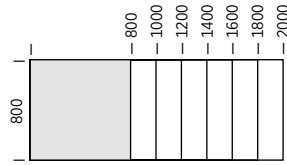
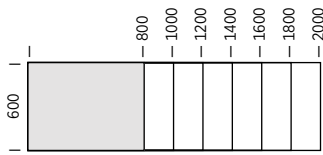

Rectangular | Rectangulaire

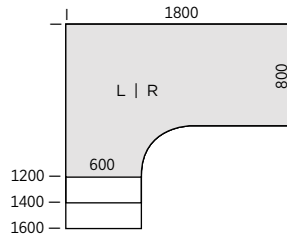
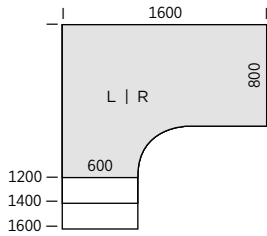
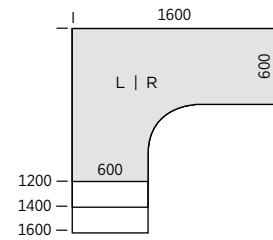
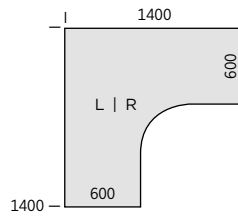
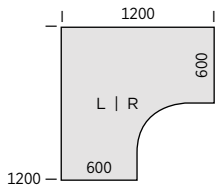

L-shaped | Plan compact

Product range

Linking units/additional desks

Linking units enable creating individual configurations of workstations. They are made of 25 mm melamine double faced chipboard, class E1.

Additional desks enlarge the workspace of a desk and facilitate communication. They are made of 25 mm melamine double faced chipboard, class E1.

1 | 2

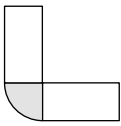

¼ circle
| ¼ cercle
600×600

1 | 2

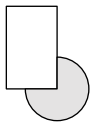

¾ circle
| ¾ cercle
Ø 1000

1 | 2

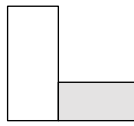

Rectangular
| Rectangulaire
600×600
800×600
1000×600

1 | 2

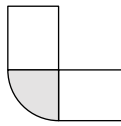

¼ circle
| ¼ cercle
800×800

Gamme de produits

Plans de jonction/plans retour

Les unités de jonction permettent la création de configurations individuelles de postes de travail. Elles sont en panneaux de particules de 25 mm de classe E1, finition mélaminée double face.

Les retours Easy Space facilitent la communication dans le bureau. Ils sont en panneaux de particules de 25 mm de classe E1, finition mélaminée double face.

Desk accessories | Accessoires

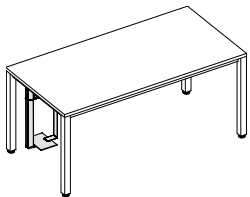

CPU shelf
| Support pour unité centrale

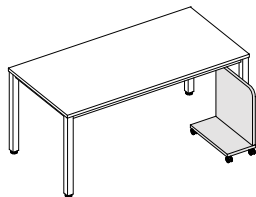

CPU trolley
| Chariot pour unité centrale

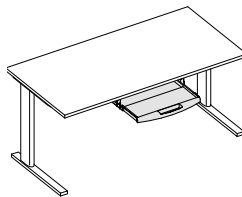

Keyboard drawer
| Support pour clavier

Third working level

It extends the work area, creates additional space for documents and divides the office into individual spaces.

Table panels and reception panels enlarge the working space on the desktop with optional fabric pinboard. Optional shelves for more space can be hung on the panels. The panels are made of 18 mm melamine double faced chipboard (class E1) and an upholstered pad made of 8 mm soft fibre board.

3ème niveau

Ils augmentent un espace de travail, ils vous assurent des espaces de classement complémentaires et ont pour but une isolation visuelle et acoustique.

Les écrans de séparation et les panneaux de réception augmentent l'espace de travail d'un plan avec une surface de punaisage en option. Pour plus d'espace, les compartiments d'organisation sont également disponibles. Les séparations sont en panneaux de particules de 18 mm de classe E1, finition mélaminée double face. La surface de punaisage est en panneau tapissé de 8 mm de fibres souples.

Product range

Gamme de produits

Table panels and reception panels

Panneaux pour bureaux et de réception

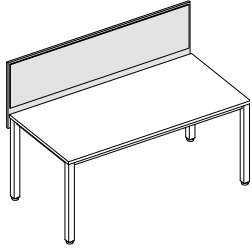

Top front panel
| Ecran de séparation frontal

600, 800, 1000, 1200, 1400, 1600,
1800, 2000 × 545 mm

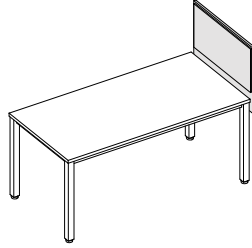

Top side panel
| Ecran de séparation latéral

600, 800 × 545 mm

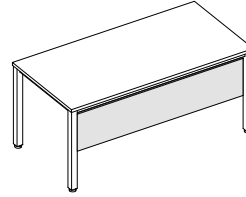

Lower front panel
| Voile de fond

800, 1000, 1200, 1400, 1600,
1800, 2000 × 340 mm

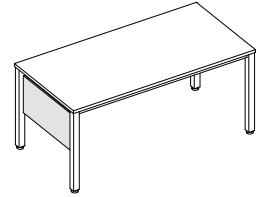

Lower side panel
| Voile de fond latéral

600, 800 × 340 mm

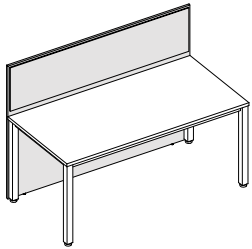

Counter front panel
| Ecran de séparation complet

1000, 1200, 1400, 1600 × 1155 mm

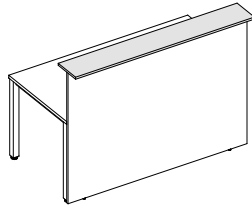

Counter shelf
| Comptoir d'accueil

1000, 1200, 1400, 1600 × 240 mm

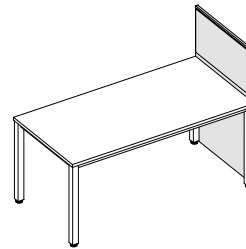

Counter side panel
| Ecran de séparation latéral complet

600, 800 × 1155 mm

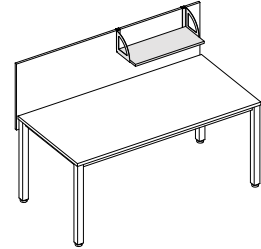

Panel shelf
| Etagère

600 × 220 mm

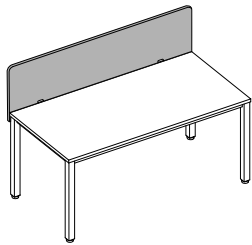

Top front panel CS5040
| Ecran de séparation frontal CS5040

1200, 1400, 1600, 1800 × 480 mm

Cabinets

There are different types of cabinets: sliding door cabinets, tambour cabinets, hinged door cabinets with melamine-coated or glass hinged door, combi cabinets, wardrobe cabinets, open shelves or drawer units. Material: carcass made of 25 and 18 mm melamine faced chipboard, class E1. Hinged door and sliding door are made of 18 mm melamine faced chipboard, class E1. Glass door is made of 6 mm safety transparent glass; tambours are made of polypropylene, in ALU colour. Handles are available in the following colours: aluminium, black, white and grey.

Rangements

Plusieurs types de rangements sont disponibles : portes coulissantes, portes rideaux, portes battantes (vitrées ou mélaminées), rangements ouverts et à tiroirs. La structure est en panneaux de particules de 25 mm et de 18 mm de classe E1, finition mélaminée. Les portes battantes et coulissantes sont en panneaux de particules de 18 mm de classe E1, finition mélaminée. Les portes vitrées sont en verre transparent renforcé de 6 mm. Les portes rideaux sont en polypropylène de couleur aluminium. Les poignées sont disponibles dans les coloris suivants : ALU, noir, blanc et gris.

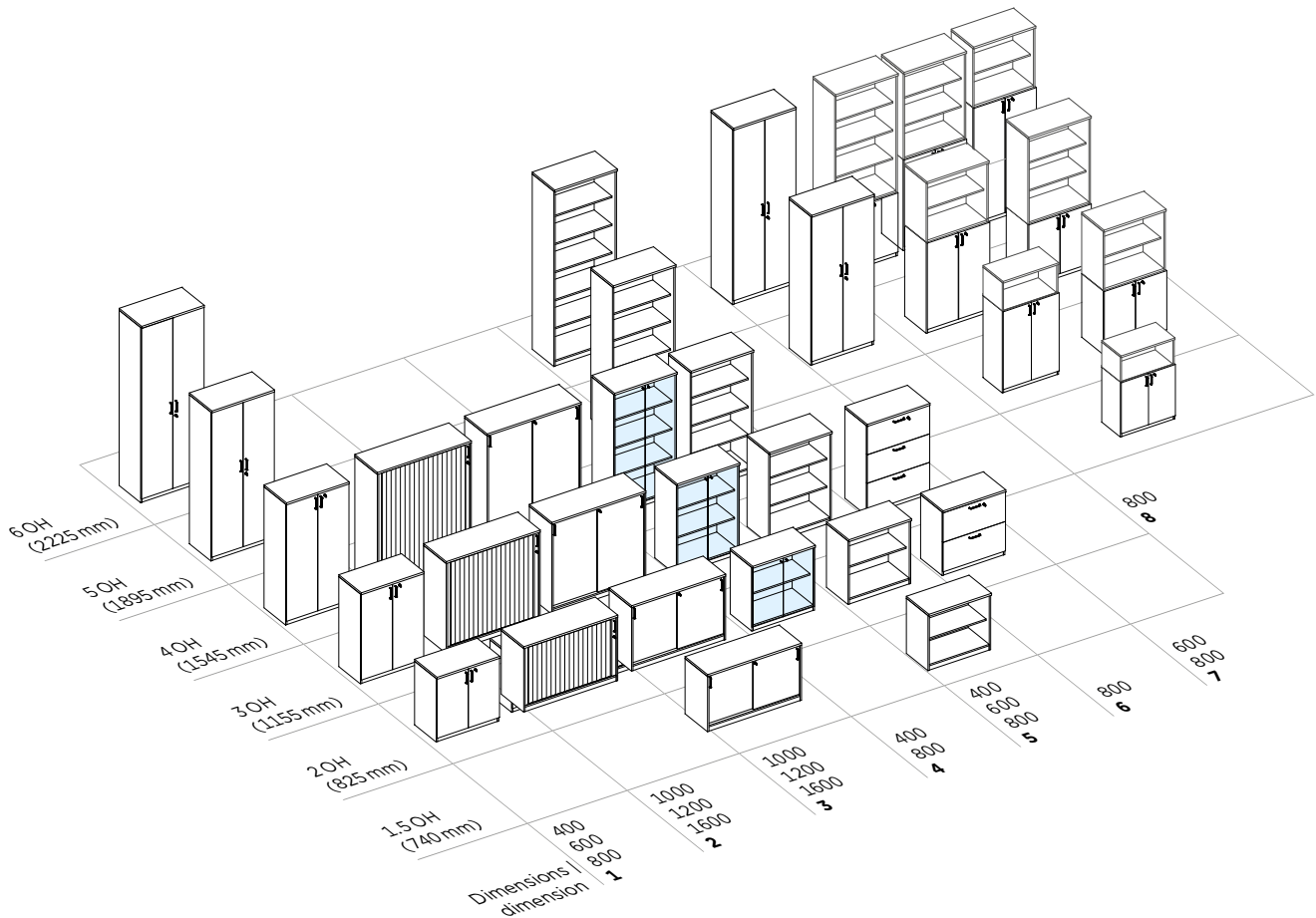

- 1. Hinged door cabinets | Rangement à portes battantes
- 2. Tambour cabinets | Rangement à portes rideaux
- 3. Sliding door cabinets | Rangement à portes coulissantes
- 4. Glass hinged door cabinets | Rangement à portes vitrées
- 5. Shelves cabinets | Bibliothèque
- 6. Drawer cabinets | Rangement à tiroirs
- 7. Wardrobe cabinets | Vestiaire
- 8. Combi cabinets | Rangements mixtes

Product range

Gamme de produits

Upper cabinets

Surmeubles

- 9. Upper hinged door cabinets | Surmeuble à portes battantes
- 10. Upper tambour cabinets | Surmeuble à portes rideaux
- 11. Upper sliding door cabinets | Surmeuble à portes coulissantes
- 12. Upper glass hinged door cabinets | Surmeuble à portes vitrées
- 13. Upper open shelves cabinets | Surmeuble ouvert

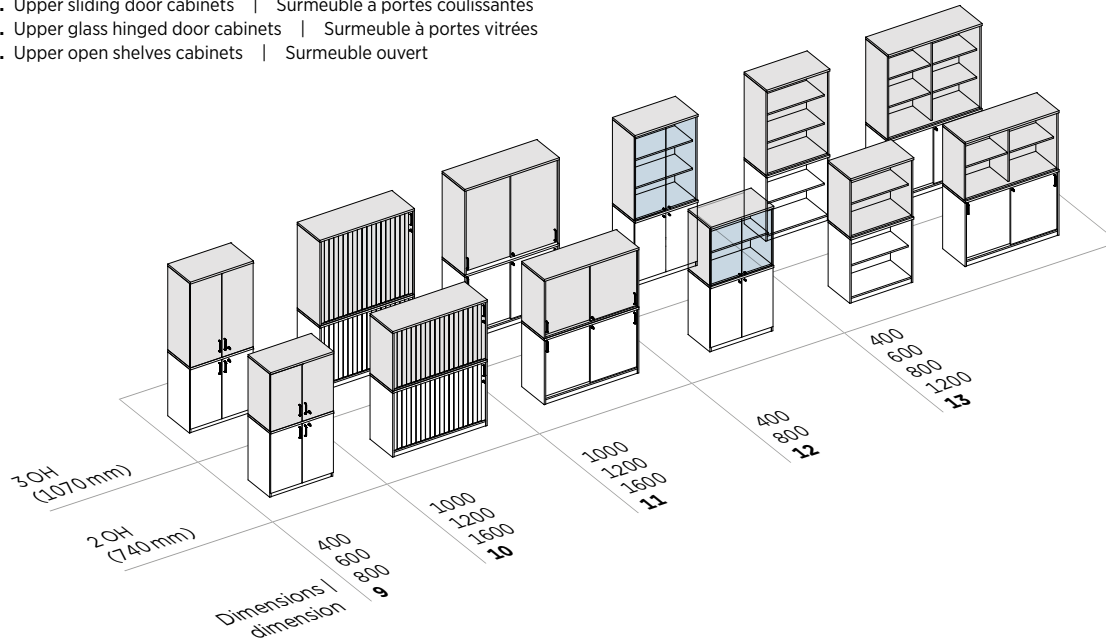

Freestanding Big Orga Tower

Caisson Big Orga Tower

Big Orga Tower is made of 18 and 25 mm melamine double faced chipboard, class E1. It has 3 internal open shelves, 2 folding keys and, depending on the option, is available as a left or right version. For safety of use, the pedestal has a counter-weight and an additional castor. The levelling is possible in the range of 10 mm. Handles are available in the following colours: aluminium, black, white and grey.

La structure est en panneaux de particules de 18 mm et de 25 mm d'épaisseur, mélaminé double face. Big Orga Tower est composé de 3 étagères internes ouvertes, 2 clés articulées et, en fonction de l'option choisie, disponible en version côté gauche ou droite. Pour votre sécurité, le caisson est doté d'un contrepois et d'une roulette supplémentaire. La mise à niveau est possible sur 10 mm. Les poignées sont disponibles dans les coloris suivants : ALU, noir, blanc et gris.

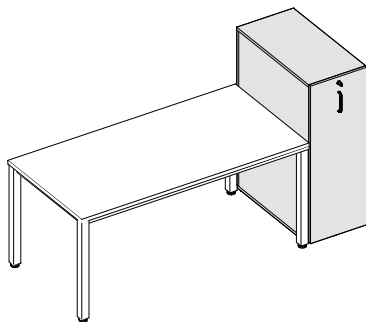

400 × 800 × 1155 mm

Product range

Pedestals

Mobile pedestals are placed under or next to the desktop, while stationary pedestals are attached to the desk for a greater working surface. Both types of pedestals have a utensil drawer or an integrated utensil box. Pedestals are equipped with locks. Material: carcass is made of 18 and 25 mm melamine double faced chipboard, class E1. Fronts are made of 18 mm melamine faced chipboard, class E1. Two of four castors are equipped with brakes. Upholstered overlays (dimensions: 600 × 430 mm and 800 × 430 mm) are available for all pedestals. Handles are available in the following colours: aluminium, black, white and grey.

Mobile sideboard

The mobile sideboard is available in the following version: 2 × swing door + 3 × drawer, 600 mm high and 1200 mm wide and is equipped with 5 Ø 40 mm castors, including two front castors fitted with a brake. The upper rim is made of 25 mm melamine double faced chipboard, class E1. The other structural elements are made of 18 mm thick chipboard, while the back is made of 12 mm thick chipboard. As standard, drawers have an 80% pull-out. The sideboard is equipped with two types of lock: a square lock for the hinged door and a central lock for drawers. Each lock has a replaceable insert, two folding keys and the master key system. Handles are available in the following colours: aluminium, black, white and grey.

Gamme de produits

Caissons

Les caissons sont disponibles en deux versions : mobile, à glisser sous le plan de travail ou fixe, hauteur de bureau, destinés à agrandir la surface de travail. Tous les caissons sont équipés de serrures avec insertion plumier ou plumier intégré. Ils sont en panneaux de particules de 18 mm et de 25 mm de classe E1, finition mélaminé double-face. Les façades sont en panneaux de particules de 18 mm de classe E1, finition en mélaminé. Ils sont équipés de quatre roulettes dont deux avec frein. Tous les caissons peuvent être équipés de placets d'assise tapissés (dimensions : 600 × 430 mm et 800 × 430 mm). Les caissons sont disponibles avec des poignées de coloris suivants : ALU, noir, blanc et gris.

Desserte latérale mobile

La desserte latérale mobile est disponible dans la version suivante : 2 portes battantes + 3 tiroirs, hauteur 600 mm et largeur 1200 mm. Elle est équipée de 5 roulettes de 40 mm de diamètre, les deux roulettes avant étant dotées de frein. Le plateau supérieur est en panneaux de particules 25 mm et de classe E1, finition mélaminé double-face. La face arrière est en panneaux de particules 12 mm et les autres éléments sont en panneaux de particules 18 mm. En standard, les tiroirs sont extractibles à 80%. Les dessertes latérales sont équipées de deux types de serrures : serrure carrée pour les portes battantes, système de fermeture centrale pour les tiroirs. Chaque serrure possède un barillet remplaçable, deux clés pliables et un système de clé universelle. Les poignées sont disponibles dans les coloris suivants : ALU, noir, blanc et gris.

Product range

Gamme de produits

Pedestals

Caissons

Mobile pedestals | Caissons mobiles

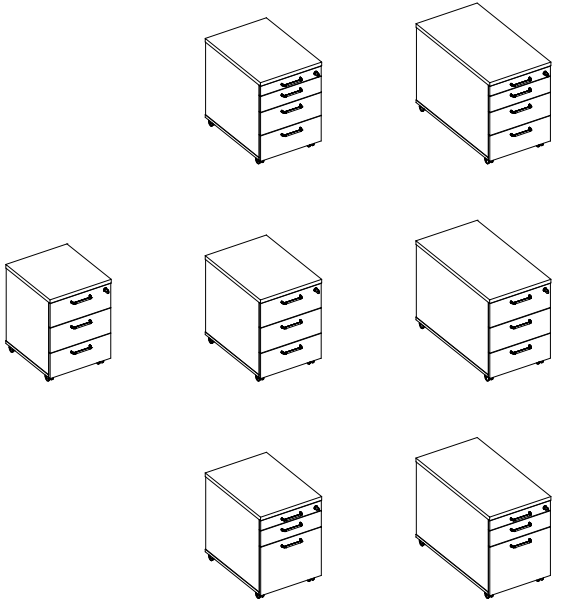

430 × 480 × 600 mm

430 × 600 × 600 mm

430 × 800 × 600 mm

Stationary pedestals | Caissons fixes

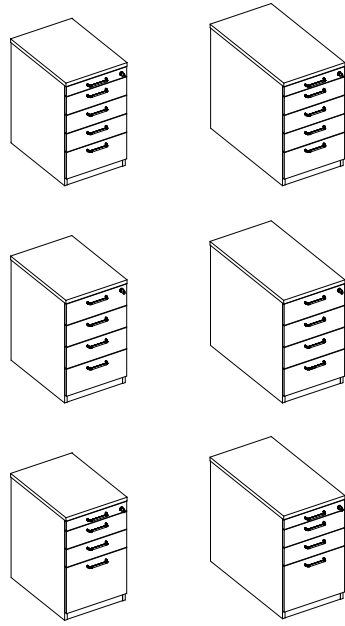

430 × 600 × 740 mm

430 × 800 × 740 mm

Mobile sideboard | Desserte latérale mobile

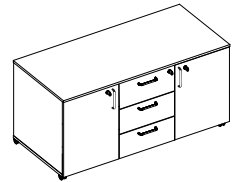

1200 × 475 × 600 mm

Product range

Gamme de produits

Auxiliary furniture

Caddy. Aesthetically pleasing and multifunctional furniture for storing personal documents; also for short meetings if the top is attached. Material: 18 and 25 mm melamine faced chipboard (class E1), lockable. Mobile with four castors (two castors are fitted with brakes). Handles are available in the following colours: aluminium, black, white and grey.

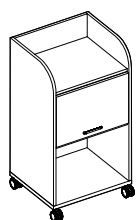

Caddy
| Desserte
548 × 470 × 1030 mm

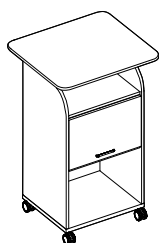

Caddy with a top
| Desserte avec plateau
708 × 630 × 1135 mm

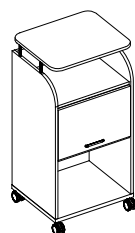

Caddy with a top
| Desserte avec plateau
560 × 470 × 1135 mm

Mobilier complémentaire

Desserte. Meuble esthétique et multifonctionnel pour le rangement de documents personnels. Grâce à la possibilité de monter un plateau, elle peut également servir lors de courtes réunions. Elle est en panneaux de particules de 18 mm et de 25 mm de classe E1, finition en mélaminé. Elle est équipée d'une serrure ainsi que de quatre roulettes dont deux avec frein. Les poignées sont disponibles dans les coloris suivants : ALU, noir, blanc et gris.

Freestanding screens

Freestanding screens provide visual and acoustic protection. Optional with fabric pinboard. Material: 18 mm melamine faced chipboard, class E1. Pinboard made of 8 mm soft fibre board, fabric-covered. Two metal supporting feet or castors available. Powder-coated in aluminium or chromium-plated.

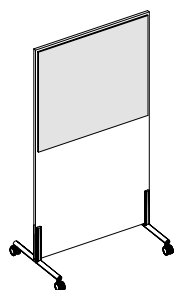

800 × 1545 mm

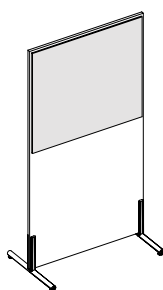

800 × 1545 mm



Ecran de séparation autoportant

Les écrans de séparation autoportants assurent une protection visuelle et sonore. En option, ils peuvent être équipés d'une surface de punaisage. Les panneaux tapissés de punaisage sont en couche de fibres souples de 8 mm. Les écrans de séparation sont en panneaux de particules de 18 mm de classe E1, finition mélaminé. Ils sont soutenus par deux patins en métal époxy ou chromés, ou roulettes.

Product range

Gamme de produits

Conference tables

Shapes and dimensions of conference tables are chosen in order to create many different configurations to fulfil all demands of modern conference rooms or meeting zones. The conference table construction is identical to the desks construction. Tops are made of 25 mm melamine double faced chipboard, class E1. Round or square legs can be fixed to those tops. Barrel-shaped tables with round or square legs optionally can be equipped with manual height adjustment (740–860 mm). It is possible to use an electric port as an option.

Tables de réunion

Les formes et les dimensions des tables de réunion ont été choisies afin de créer autant de configurations différentes qu'il faut pour répondre à toutes les demandes des salles de conférence modernes et des salles de réunion. La structure des tables de réunion est identique à celle des bureaux. Les plans sont en panneaux de particules de 25 mm de classe E1, finition mélaminée double face. Les piètements ronds ou carrés peuvent être fixés à ces plans. Les tables en forme de « tonneau » aux pieds ronds ou carrés peuvent être équipées en option avec un réglage en hauteur manuel (740–860 mm). Il est possible d'utiliser des ports électriques en option.

Tables on square/round legs | Tables avec piètement carré/rond

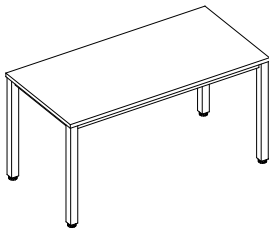

1400 × 700 × 740 mm

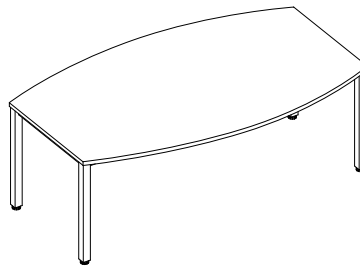

2000 × 1200/800 × 740 mm

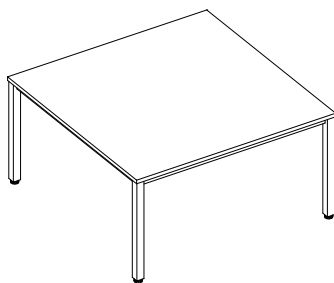

1400 × 1400 × 740 mm

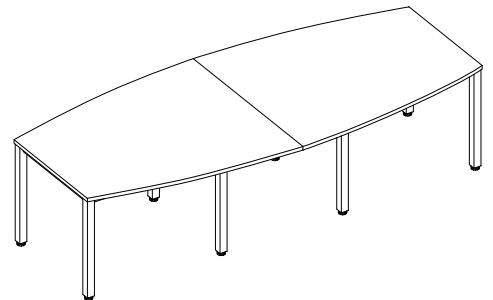

2400, 2800 × 1200/800 × 740 mm, 3200, 3600, 4000 × 1400/1000 × 740 mm

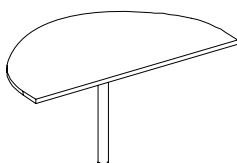

1400 × 700 mm

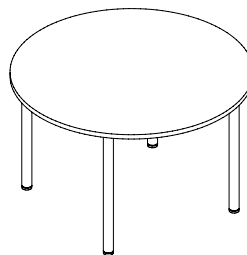

1200; 1400, 1600 × 740 mm

Product range

Gamme de produits

Round tables

Freestanding tables can be used to hold meetings in the workstation area or in communication zones. The top is made of 25 mm melamine double faced chipboard, class E1. The base of the table is made of a powder-coated or chromium-plated leg attached to a round base. Height: 740 or 1135 mm. Mobile tables can be used to hold meetings in the workstation area. The top is made of 25 mm melamine double faced chipboard, class E1. The base of the table is made of a powder-coated or chromium-plated leg attached to a mobile base. Height: 740 or 1135 mm.

Tables rondes

Les tables d'appoint qui peuvent être utilisées lors de réunions dans l'espace de travail ou dans les zones de rencontre. Le plateau est en panneaux de particules de 25 mm de classe E1, finition mélaminée double face. Le piètement est en métal chromé ou époxy, avec une embase ronde. Hauteur: 740 ou 1135 mm. Les tables mobiles servent lors de réunions dans l'espace de travail. Le plateau est en panneaux de particules de 25 mm de classe E1, finition mélaminée double face. La structure est en métal chromé ou époxy, avec un piètement à roulettes en croix. Hauteur: 740 ou 1135 mm.

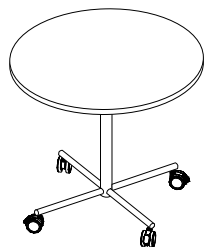

Ø 800 × 740 mm

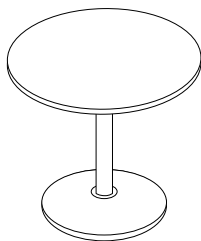

Ø 800 × 740 mm

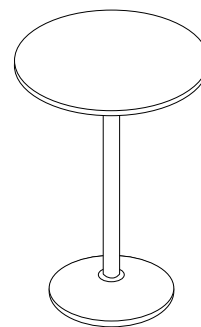

Ø 800 × 1135 mm

Bibliography | Bibliographie :

1. CABE (2010) Blok, M., De Korte, E., Groenesteijn, L., Formanoy, M., & Vink, P. (2009, December). *The effects of a task facilitating working environment on office space use, communication, concentration, collaboration, privacy and distraction*.
2. Taormina, Law & Taormina. (2000). *Approaches to preventing burnout: the effects of personal stress management and organizational socialization*. "Journal of Nursing Management", 8(2), 89-99.

© Copyright 2021 Nowy Styl sp. z o.o.

Nowy Styl sp. z o.o. reserves the right to change the constructional features and finishes of products.
| Nowy Styl sp. z o.o. se réserve le droit de modifier les caractéristiques de construction et les finitions de ses produits.

Note: Colours and patterns illustrated here may vary from the originals.
| Attention : Les coloris réels peuvent légèrement différer des coloris présents dans ce document.

Publications of Nowy Styl sp. z o.o.
Brands and trademarks used herein are the property of NSG TM sp. z o.o.



Easy Space