

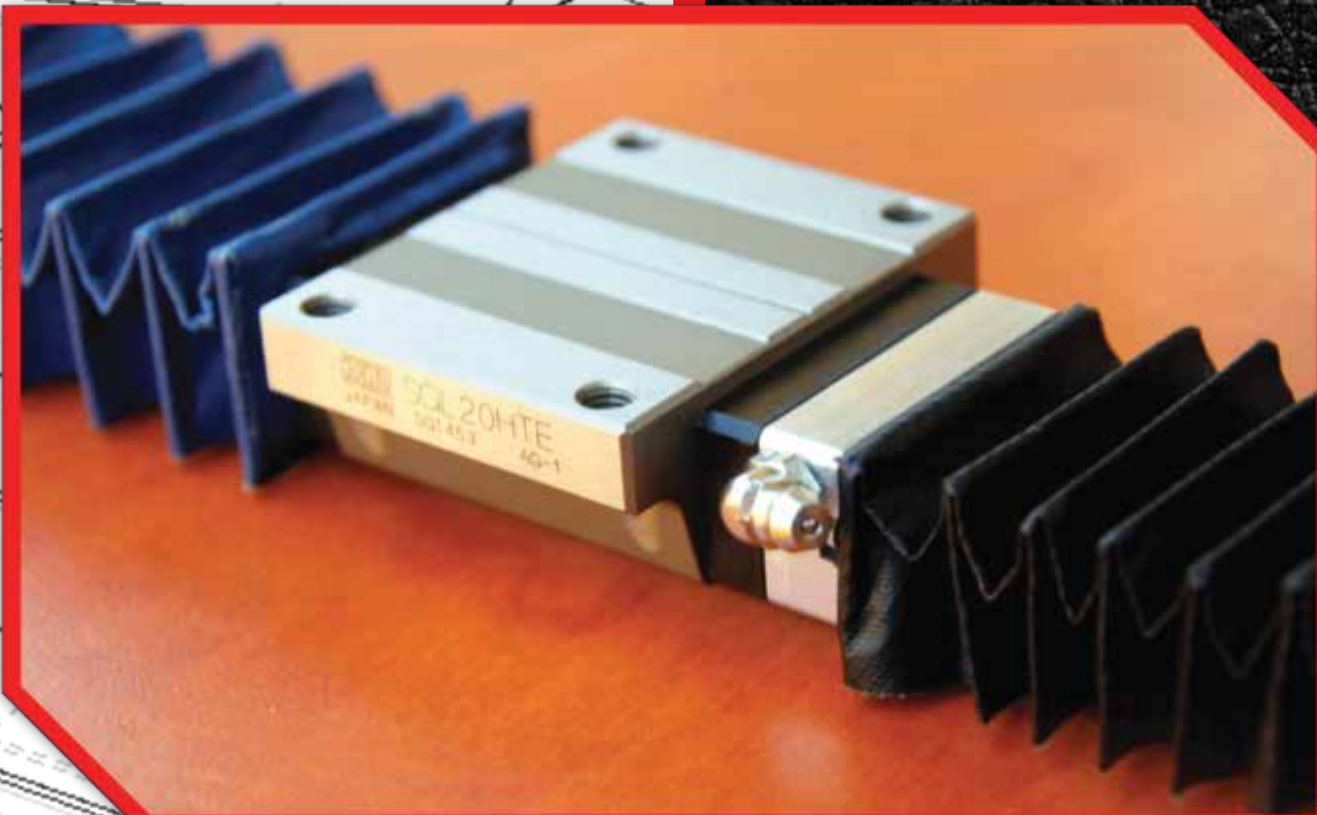

NBG Masters Kft.
Tervezzen és építsen velünk!



PORVÉDŐ HARMONIKA KATALÓGUS

Az ipari automatizálás világában a mozgatás alapját képező lineáris technika teljes tárházát kínáljuk ügyfeleink számára professzionális japán minőségben gyors kiszállítás mellett, amelyhez magas színvonalú műszaki tanácsadást és tervezési segítséget nyújtunk.

Az NBG Masters Kft célja az ügyfelek minél magasabb színvonalú kiszolgálása és elégedettségének elérése.

Termékeink:

lineáris csapágyak,
bordástengelyek,
íves pályák,
támasztó csapágyak,
egyéb speciális megoldások.

golyós perselyek és tengelyek,
aktuátorok,
trapéz és golyósorsók,
védőharmonika,



Minden olyan gépegység élettartamát, amely a mozgásból kifolyólag súrlódásnak van kitéve, nagymértékben befolyásolja az alkalmazási területe. A környezeti behatások elleni védelem elhanyagolása pedig az élettartam drasztikus csökkenéséhez vezethet. A fémforgács, a szilícium karbid és a gépegységekben nem kívánatos folyadékok (például hűtőfolyadék) elleni védelemre a legmegfelelőbb védekezés, a védőharmonikák alkalmazása. Az NBG Masters Kft. széleskörű megoldást biztosít standardizált és egyedi kialakítású védőharmonikáival bármilyen felhasználási területről legyen is szó.

A védelemre célszerű már a tervezési folyamatban figyelmet szentelni, ugyanis sok esetben a kész gépegységeken már nehéz elegendő helyet találni a harmonikák felszereléséhez. A porvédelem jelentőségét gyakran elhanyagolják, viszont az NBG Masters Kft. csapata fontosnak tartja a mozgó alkatrészek hosszú élettartamú és problémamentes működését. Ezen felül a porvédelem alkalmazásával megtakarítást érhetünk el a karbantartási időben és költségekben is.

Óvja csapágyát, mert az megszolgálja a gondoskodást!

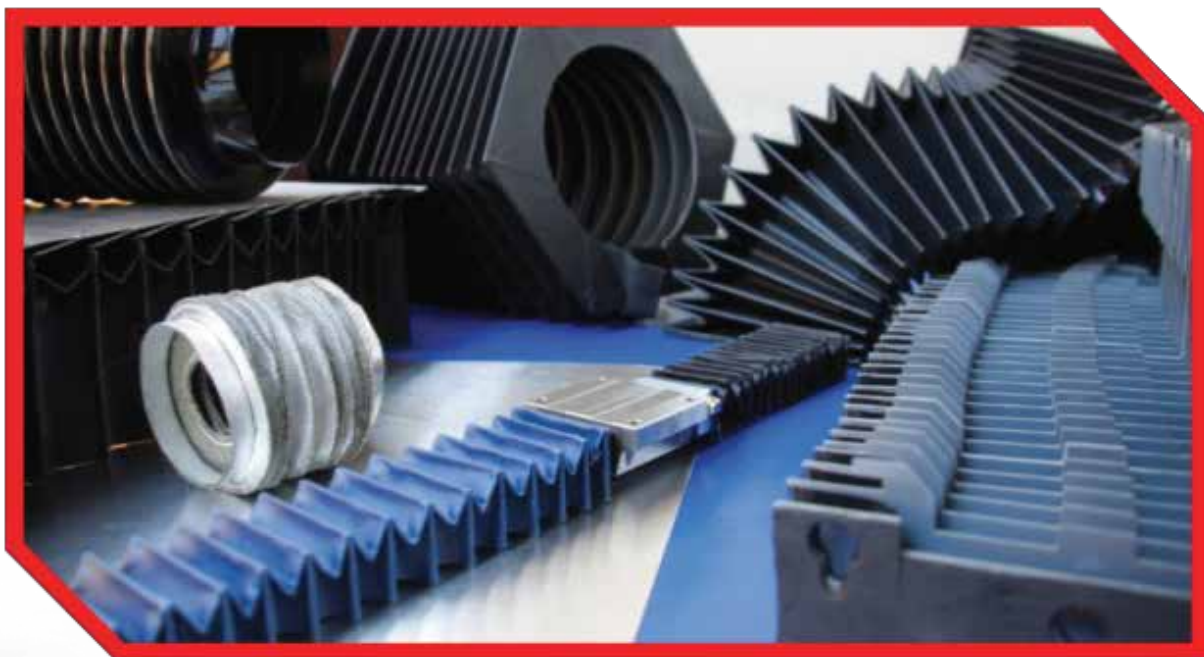

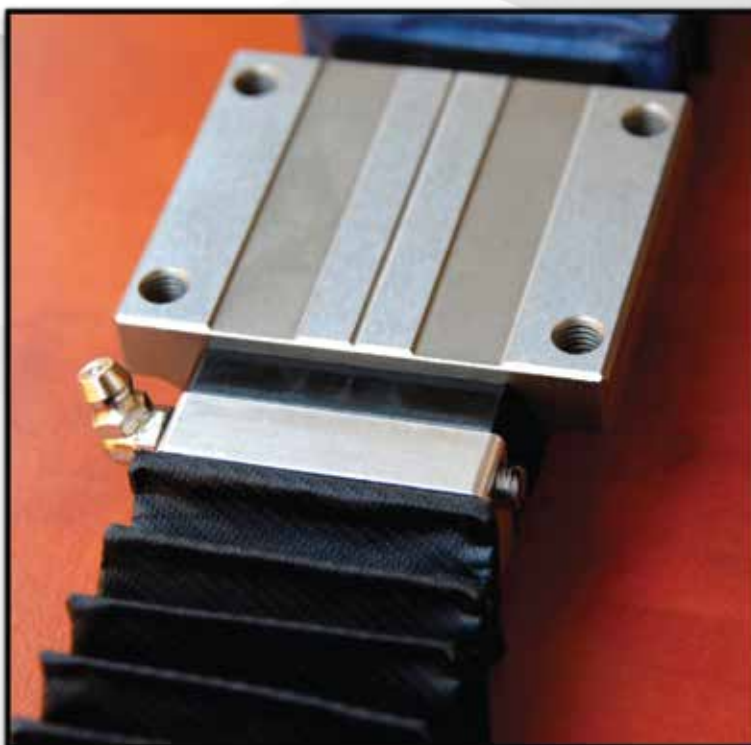

Anyagtípusok

4477
6003
7818
7819

Rögzítések

- csavar
- mágnes
- tépőzár

SGH harmonika méretei:

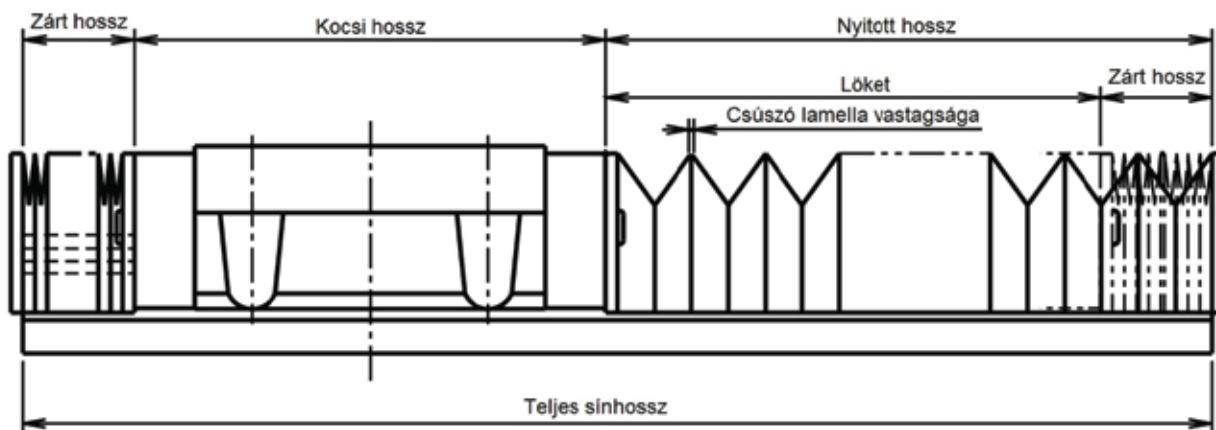

Rendelési kódfelepítés:

SGH	15	-	12	-	40	/	200	-	SS	-	CU
Harmonika típus	Harmonika méret	PVC megvezető szélessége	Zárt hossz	Nyitott hossz	-	Sín-Kocsi rögzítés	SS 4 furatos BB rögzítés	Speciális kialakítás			

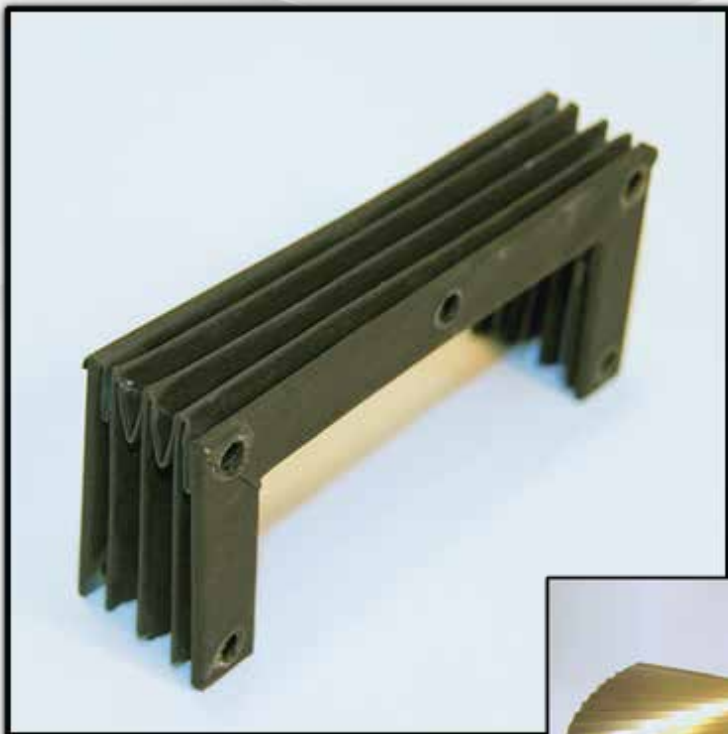

Anyagtípusok

FBA	FBAm
3585 M2	4524
4477	
6003	
7818	
7819	



Rögzítések

- csavar
- mágnes
- tépőzár

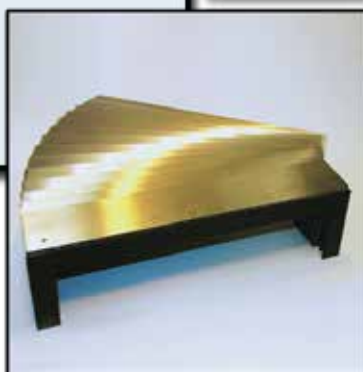

FBA/FBAm - FBG/FBGm harmonika méretei

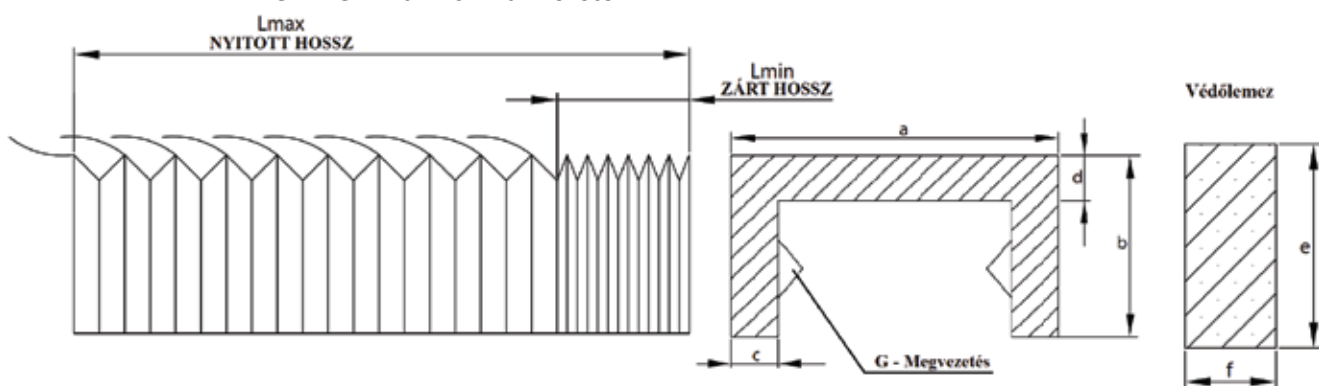

Rendelési kód felépítés

FBA	50	x	150	-	200	/	1200	-	CU
FBA	Normál	Magasság	Szélesség	Zárt hossz	Nyitott hossz			-	Sztenderd
FBAm	Acél védőlemez							CU	Egyedi igények alapján
FBG	Megvezetéssel								
FBGm	Acél védőlemez megvezetéssel								



Anyagtípusok

- 4477
- 4585
- 6003
- 7818
- 7819
- CLEAR 650 FR**

Rögzítések

- csavar
- mágnes
- tépőzár
- csőbilincs

FCI harmonika méretei:

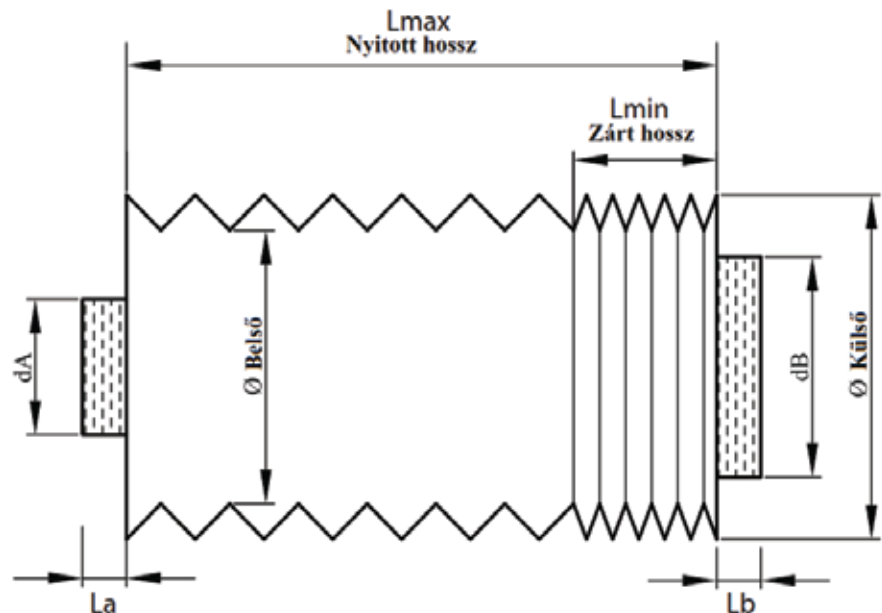

Rendelési kódfelepítés:

FCI	50	x	150	-	200	/	1200	-	CU
Típus	Magasság		Szélesség		Zárt hossz		Nyitott hossz		- Sztenderd
									CU Egyedi igények alapján
									V Tépőzárral hisszirányban nyitható



Anyagtípusok

4477
6003
7818
7819



Rögzítések

- csavar
- mágnes
- tépőzár

FCU harmonika méretei:

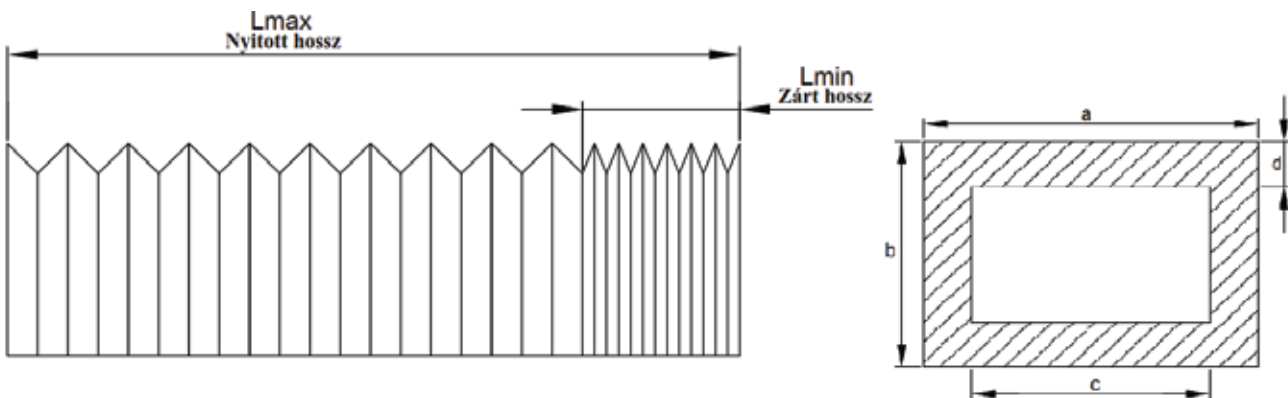

Rendelési kódfelepítés:

FCU	30	x	80	-	200	/	1200	-	CU
Típus	Magasság		Szélesség		Zárt hossz		Nyitott hossz		- Sztenderd
									CU Egyedi igények alapján

FEX - Hatszög keresztmetszetű

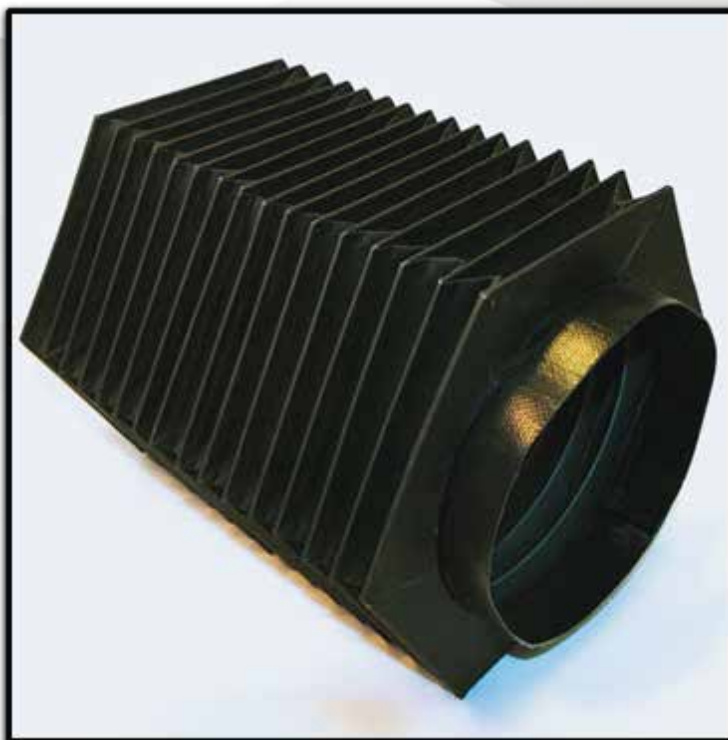

Anyagtípusok

3585 M2

4477

6003

7818

7819

Rögzítések

- csavar
- mágnes
- tépőzár
- csőbilincs

FEX harmonika méretei:

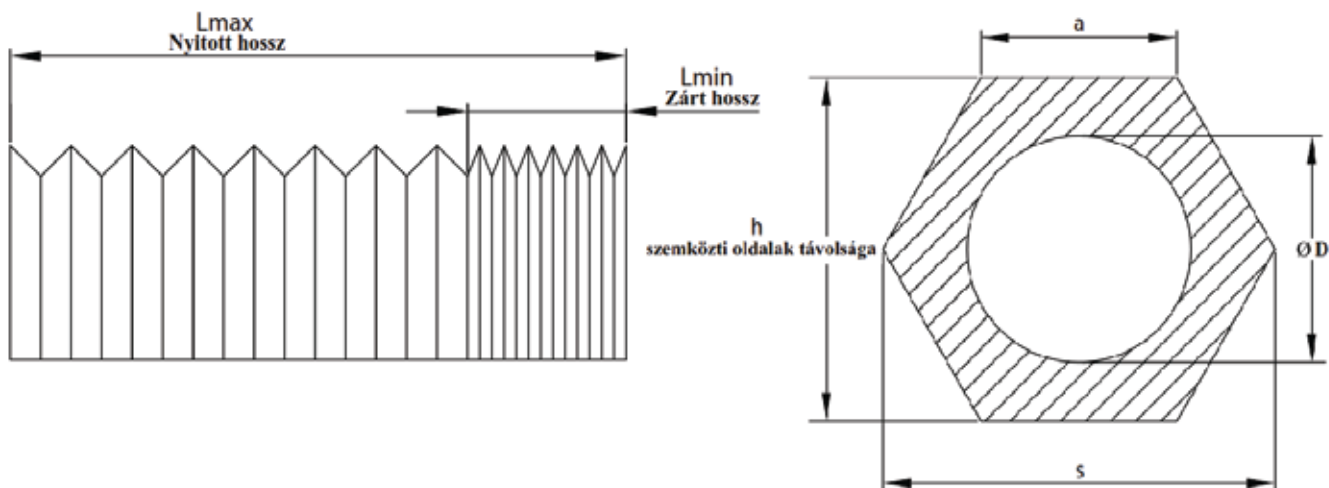

Rendelési kódfelepítés:

FEX	50	x	150	-	200	/	1200	-	CU
Típus	Magasság		Szélesség		Zárt hossz		Nyitott hossz		- Sztenderd
									CU Egyedi igények alapján
									V Tépőzárral hisszirányban nyitható



Anyagtípusok

- 4477
- 6003
- 7818
- 7819
- CLEAR 650 FR



Rögzítések

- csavar
- mágnes
- tépőzár

FCO/FCOm harmonika méretei:

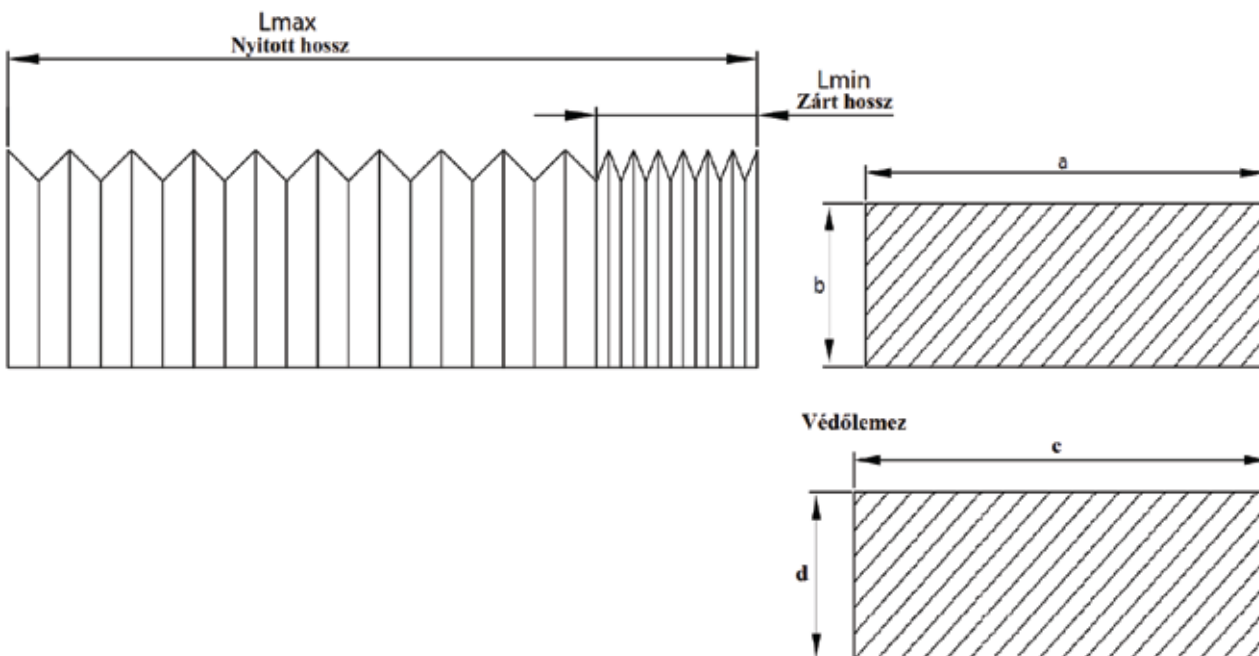

Rendelési kódfelépítés:

FCO		50	X	150	-	200	/	1200	-	CU	
FCO	Normál	Magasság		Szélesség		Zárt hossz		Nyitott hossz		-	sztenderd
FCOm	Acél Védőlemezzel									-	Egyedi igények alapján
										-	S Csúszka
										-	O Nyitás gátló



Anyagtípusok

4477
4585
6003
7818
7819
CLEAR 650 FR



Rögzítések

- csavar
- mágnes
- tépőzár

Az egyedi kialakítású harmonikák elkészítéséhez kérjük küldjön rajz-dokumentációt a pontos méretek megjelölésével, vagy kérje kollégánk segítségét az Ön igényeire szabott védőharmonika megtervezésében.

A pontos méretkialakítás érdekében helyszíni felmérést is igényelhet.

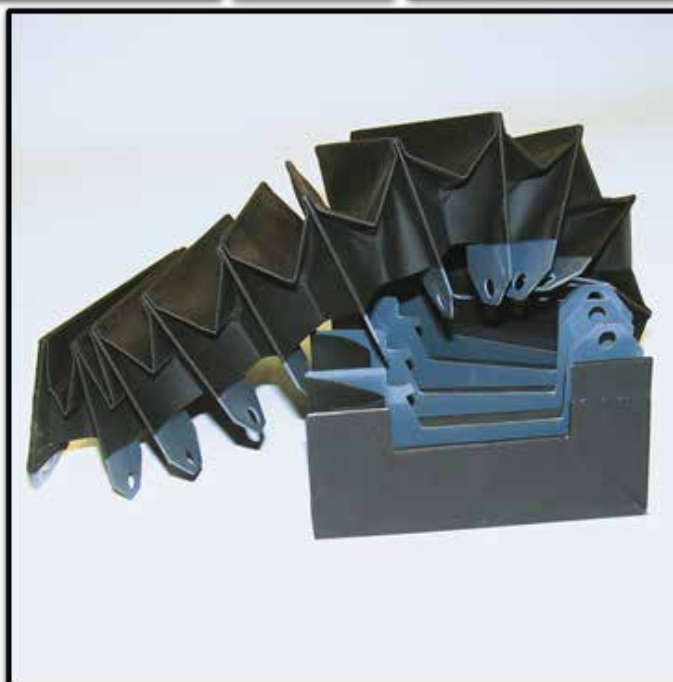

Rendelési kódfelépítés:

FES	50	x	150	-	200	/	1200	-	CU
Típus	Magasság		Szélesség		Zárt hossz		Nyitott hossz		- Sztenderd
									CU Egyedi igények alapján

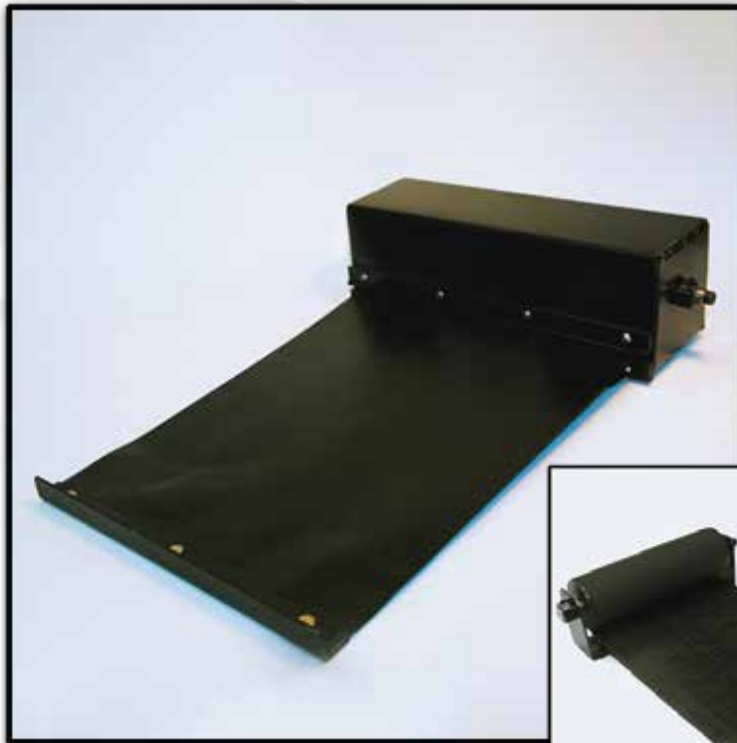

Anyagtípusok

4477
6003
7818
7819

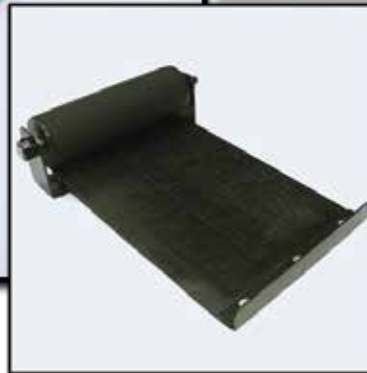

Rögzítések

- csavar

CEN - CENB harmonika méretei:

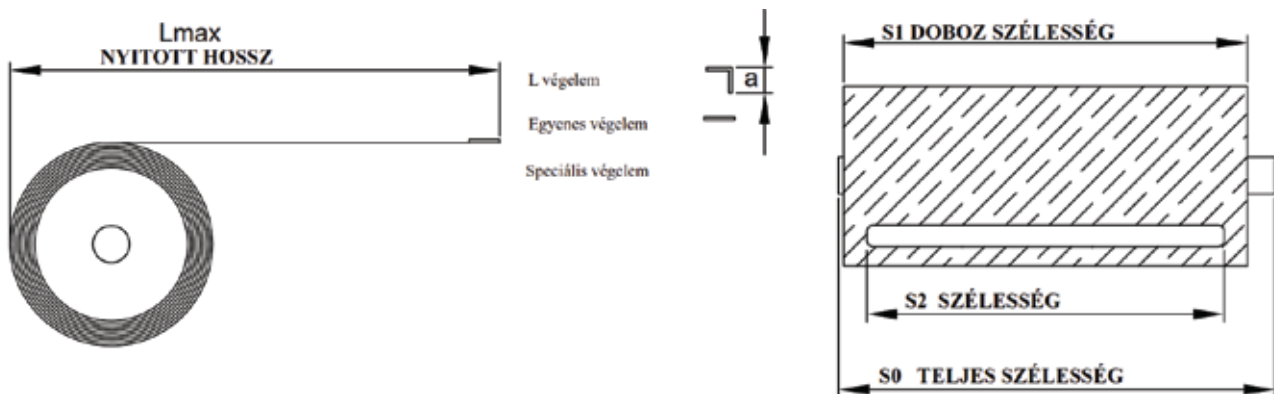

Rendelési kód felépítés:

CEN	500	x	1000	-	CU
CEN	Ház nélkül	Szélesség	Hossz	-	Sztenderd
CENB	Házzal			CU	Egyedi igények alapján



Anyagtípusok

PVC

Kevlár - PVC



Rögzítések

- csőbilincs

FCIJ harmonika méretei

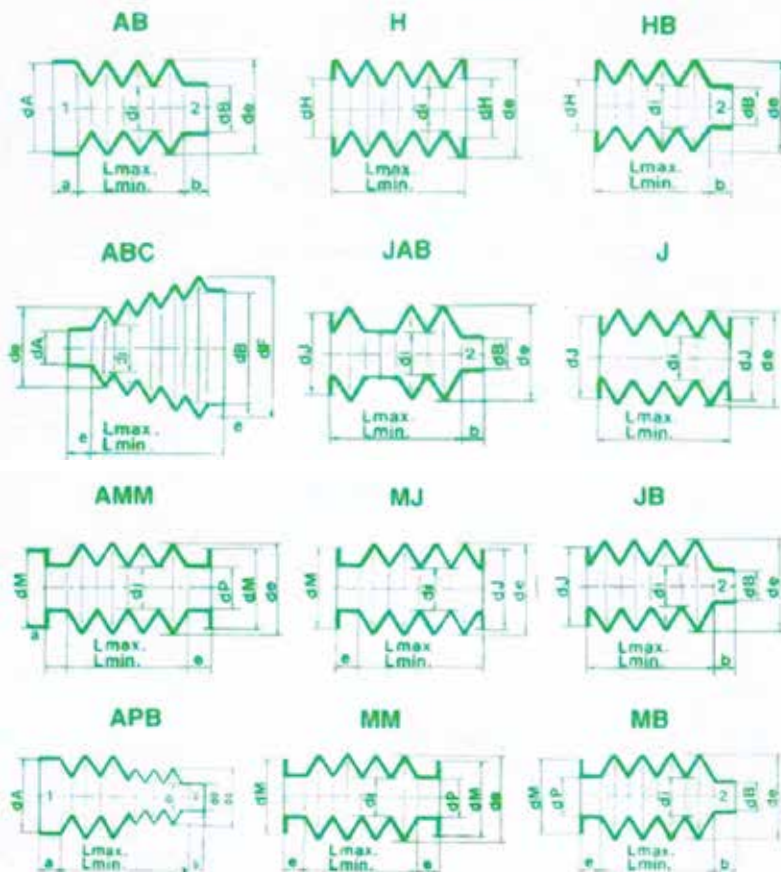



Anyagtípusok

Alumínium

Rögzítések

- csavar

ALR - ALRB harmonika méretei:

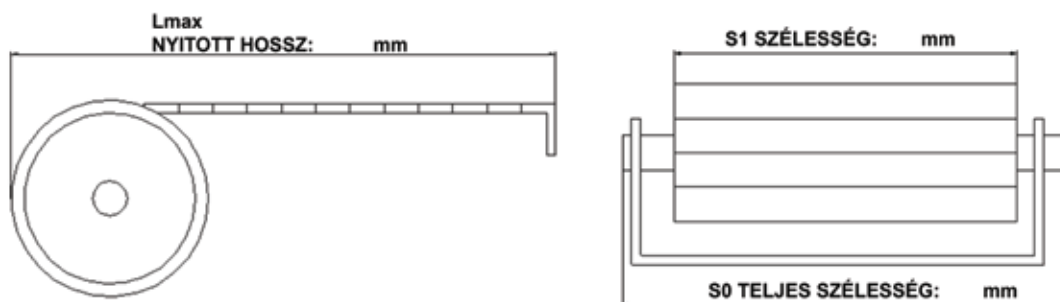

Rendelési kódfelepítés:

ALR	150	x	1200	-	CU
ALR	Ház nélkül	Szélesség	Nyitott hossz	-	Sztenderd
ALRB	Házzal			CU	Egyedi igények alapján



Anyagtípusok

Rozsdamentes acél



Rögzítések

- csavar

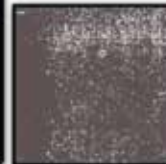

MS harmonika méretei

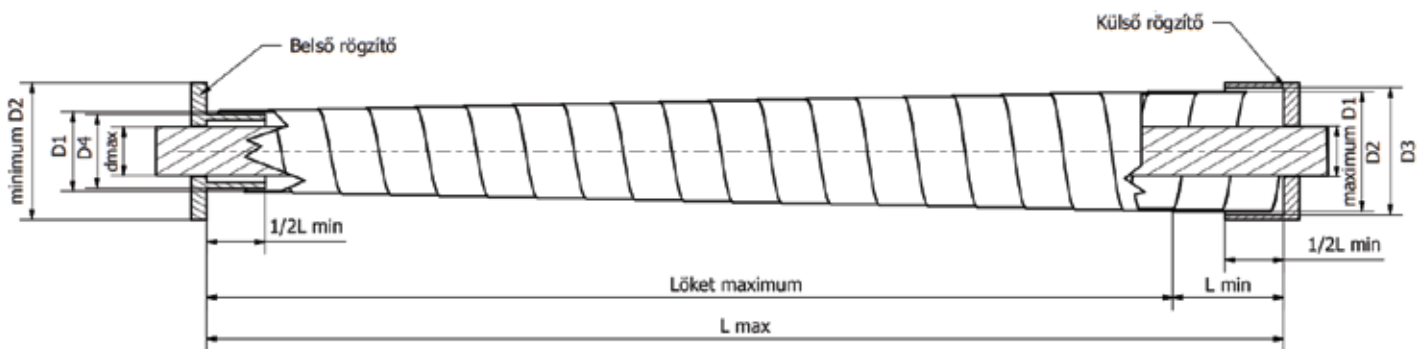

Rendelési kódfelepítés

MR	30	x	80	-	200	/	1200	-	CU
Típus	Belső átmérő		Külső átmérő		Zárt hossz		Nyitott hossz		- Sztenderd
									CU Egyedi igények alapján



Alapanyag táblázat

A megfelelő harmonika alapanyag kiválasztása érdekében kérje munkatársaink segítségét.

Megnevezés	Hordozó	Köpeny	Vastagság	Tulajdonságok	Működési hőmérséklet maximum	Fajsúly
4477	PES	PVC	0,23 mm	Kis méretű harmonikákhoz alkalmas	80 °C	80 g/m ²
6003	PES	PVC	0,35 mm	Sztenderd anyagítípus	85 °C	380 g/m ²
3585 M2	PES	PVC	0,50 mm	Nem gyúlékony	70 °C	620 g/m ²
7818	PES	PU	0,21 mm	Kiváló hajlékonyság, vékony anyagítípus	90-140 °C	210 g/m ²
7819	PES	PU	0,27 mm	Nem gyúlékony	90-160 °C	265 g/m ²
4585	PARA-ARAMID	ALUMÍNIUM	0,65 mm	Tűzálló	400 °C	515 g/m ²
CLEAR 650 FR	PVC	-	0,65 mm	Nem gyúlékony	50 °C	750 g/m ²
Kevlár -PVC	PARA-ARAMID	Kevlár	1 - 2,5 mm	Hóálló	200 °C	270 g/m ²

NBG Masters Kft.



Számlázási cím:
1149 Budapest,
Egressy út 96-98/A

Iroda:
1149 Budapest,
Angol u. 38. 1. em. 114. iroda

Nyitvatartás:
Hétfőtől péntekig 8:00-tól 16:30-ig

Elérhetőségeink:

E-mail: office@nippon.hu
Telefon: +36 1 789 20 80
Fax: +36 1 789 20 89
Mobiltelefon: +36 30 729 60 81
Weblap: www.nippon.hu

