



HidroTOM
1152 Budapest, Városcapu u. 3.
Tel./Fax: +361415-0802, -03 Mobil: +36309449620
www.hidroTOM.hu, E-mail: hidroTOM@hidroTOM.hu
5350 Tiszafüred Őz u. 15.

SP 4" SOROZAT

ELEKTROMOS MÉLYKÚT SZIVATTYÚK

50Hz



HidroTOM
1152 Budapest, Városcapu u. 3.
Tel./Fax: +361415-0802, -03 Mobil: +36309449620
www.hidroTOM.hu, E-mail: hidroTOM@hidroTOM.hu
5350 Tiszafüred Őz u. 15.



HidroTOM

1152 Budapest, Városcapu u. 3.

Tel./Fax: +361415-0802, -03 Mobil: +36309449620

www.hidroto.com.hu, E-mail: hidroto.com@hidroto.com.hu

5350 Tiszafüred Őz u. 15.

SP 4" SOROZAT

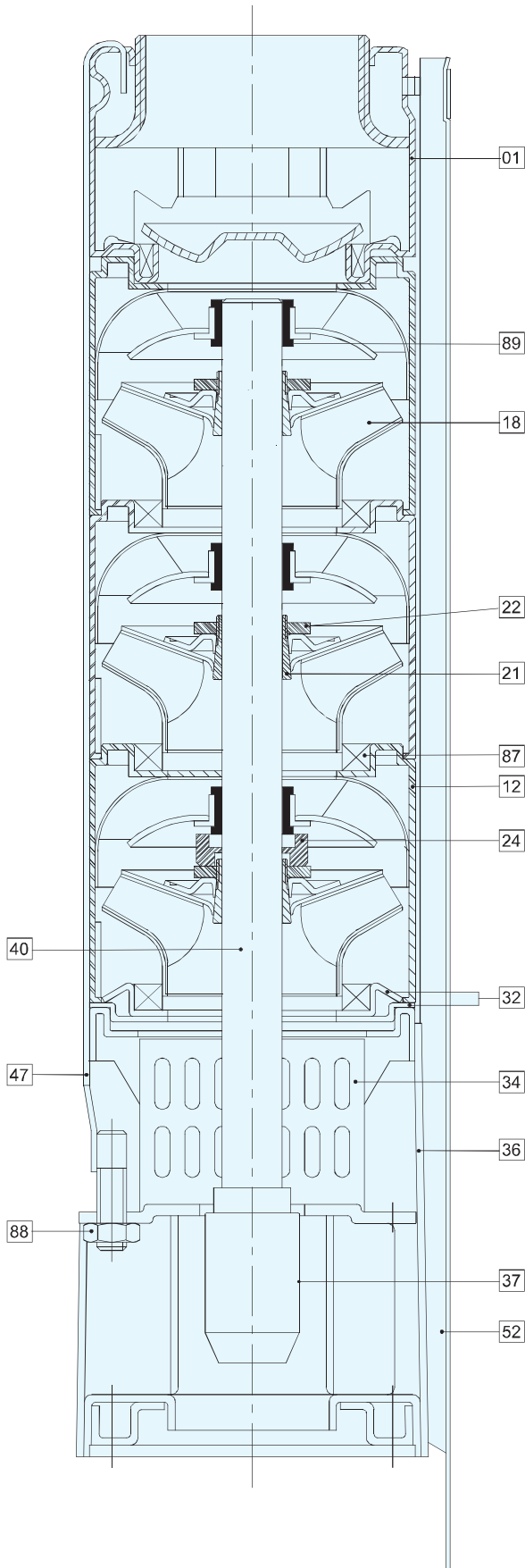

Cikk	Alkatrészek	ANYAG
1	Kiömlő Fej	AISI 304 SS
12	Diffuzor	AISI 304 SS
18	Járókerék	AISI 304 SS
21	Osztott kúpos	AISI 304 SS
22	Osztott kúpos anya	AISI 304 SS
24	Ütközőgyűrű	Carbon/grafit/PTFE
32	Nyak gyűrű rögzítő	AISI 304 SS
34	Szűrő	AISI 304 SS
36	Szívó rendszerösszekötő	AISI 304 SS
40	Szivattyú tengely	AISI 304 SS
37	Tengelykapcsoló	AISI 304 SS
47	Pánt	AISI 304 SS
52	Kábelvédő	AISI 304 SS
87	Nyak gyűrű	SUS 304+NBR
88	Anya	Rozsdamentes Acél
92	Csapágy	NBR



HidroTOM

1152 Budapest, Városcapu u. 3.

Tel./Fax: +361415-0802, -03 Mobil: +36309449620

www.hidroto.com.hu, E-mail: hidroto.com@hidroto.com.hu

5350 Tiszafüred Őz u. 15.



HidroTOM

1152 Budapest, Városcapu u. 3.

Tel./Fax: +361415-0802, -03 Mobil: +36309449620

www.hidroto.com.hu, E-mail: hidroto.com@hidroto.com.hu

5350 Tiszafüred Őz u. 15.

SP 4" SOROZAT

ÁLTALÁNOS ADATOK:

4" SP búvárszivattyúk minden alkatrésze a legmodernebb technológiával, a kiváló korrózió és kopásállóság érdekében, rozsdamentes acélból készül. Az SP 4 " szivattyúk a legmagasabb szintű energiahatékonysággal készülnek, a megbízható teljesítmény, masszív kivitel, és hosszú élettartam érdekében.

-Kapacitás (m³/h):min:0,3 max:18

-Nyomómagasság:285m

Alkalmazások:

- Ivóvízellátásra szolgáló mély kutak
- Mezőgazdasági öntözés,
- Állattartás, locsolás, stb.
- Lakossági felhasználás
- Nyomás fokozása
- Szökőkutak stb.

Szállítható közegek:

- Tiszta, nem agresszív és nem koptató folyadékok.

Üzemi körülmények:

- Maximális környezeti hőmérséklet (folyadék) 30 ° C
- Homok tartalom: maximum 150g / m³

Jellemzők:

- Rozsdamentes acél konstrukció kialakításának és felépítésének köszönhetően éveken keresztül képes a problémamentes műköedésre.
- A fém alkatrészek 304 SS felhasználásával készültek, kivéve a tengely, amely készült 431 SS

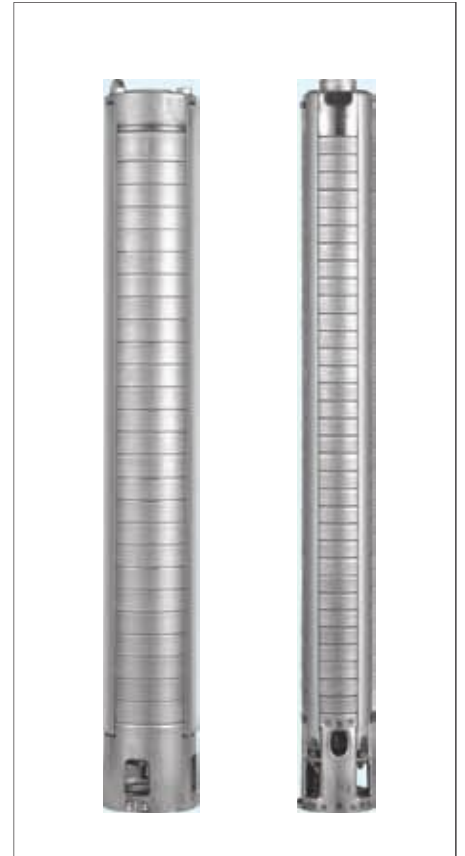

HidroTOM

1152 Budapest, Városcapu u. 3.

Tel./Fax: +361415-0802, -03 Mobil: +36309449620

www.hidroto.com.hu, E-mail: hidroto.com@hidroto.com.hu

5350 Tiszafüred Őz u. 15.

SP 4" SOROZAT

SP 4"

SP05

Jelleggörbe

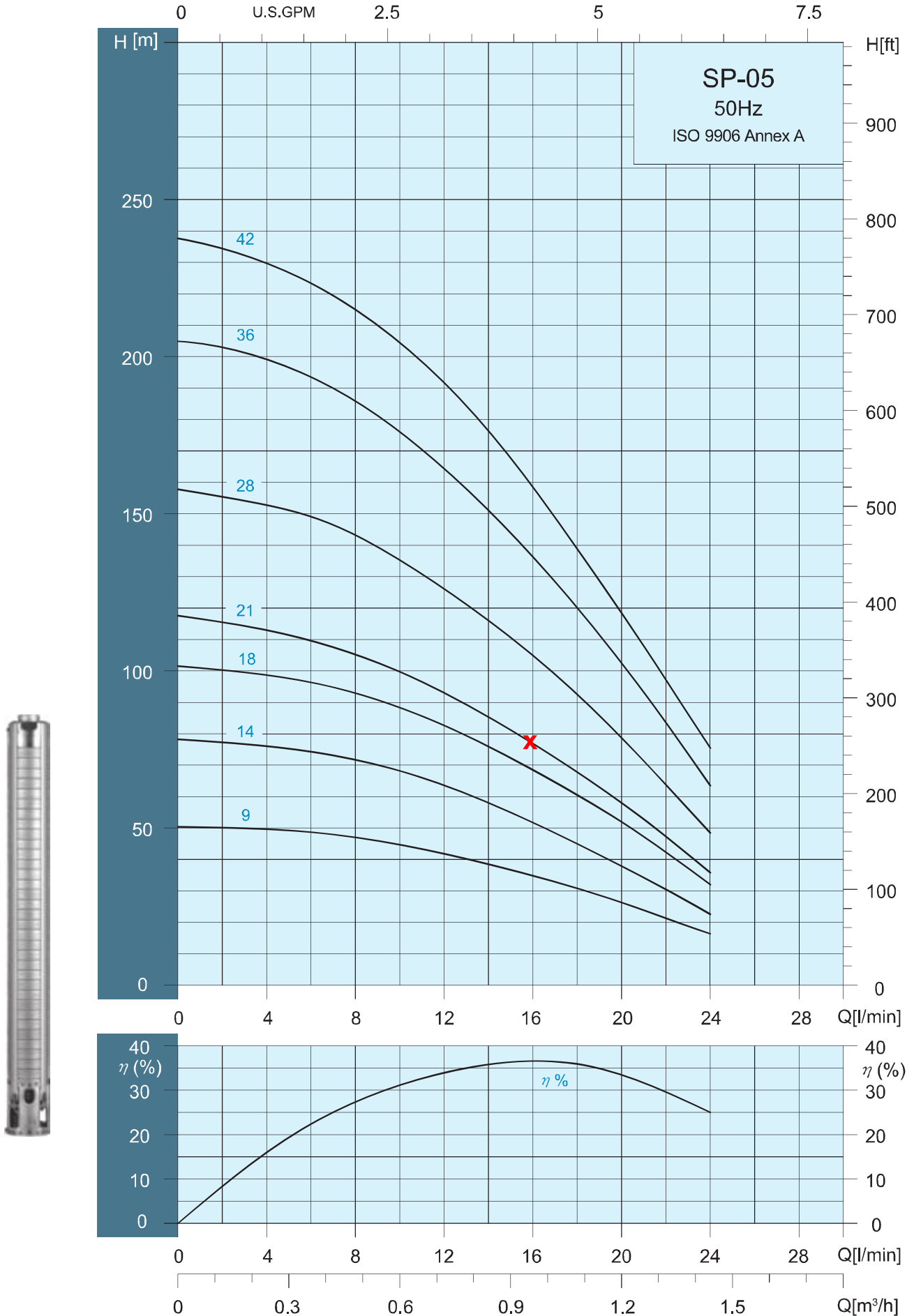

x=optimális munkapont a készleten tartott termékekhez

Választék:

Típus	Fokozat	KW	HP	Q Kapacitás 2900 fordulat/perc																
				l/perc 0	5	10	15	20	25	30	35	40	45	50	60	70	80	90	100	120
				m ³ /óra 0	0,3	0,6	0,9	1,2	1,5	1,8	2,1	2,4	2,7	3,0	3,6	4,2	4,8	5,4	6,0	7,2
				H=Teljes emelőmagasság/m																
SP-0509	9	0,37	0,5	52	48	45	36	27	14											
SP-0514	14	0,37	0,5	79	76	68	56	38	21											
SP-0518	18	0,55	0,75	102	96	88	72	52	27											
SP-0521	21	0,55	0,75	118	112	100	81	58	30											
SP-0528	28	0,75	1,0	158	153	138	111	78	42											
SP-0536	36	1,1	1,5	205	195	175	134	103	54											
SP-0542	42	1,1	1,5	238	235	203	167	118	67											

A táblázatban sárga színnel kiemelve a folyamatosan készleten lévő termékeket jelöltük.

Méreték és Súlyok:

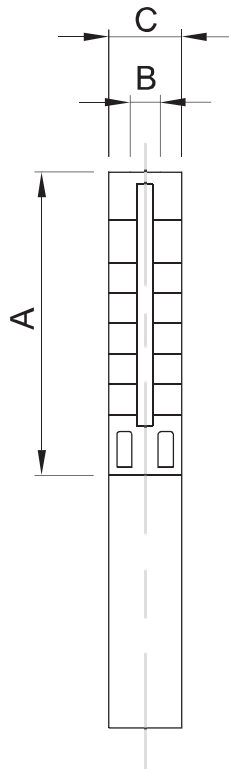

Típus	Méreték (mm)			Nettó Súly(kg)
	A	B	C	Szivattyú
SP-0509	356	RP/NPT 1 1/4"	98	2.9
SP-0514	461		98	3.7
SP-0518	545		98	4.4
SP-0521	608		98	5.0
SP-0528	755		98	6.2
SP-0536	946		98	9.9
SP-0542	1072		98	11.3

C= A szivattyú maximális átmérője beleértve a kábelrögzítősínt is

SP 4" SOROZAT

SP 4"

SP10

Jelleggörbe

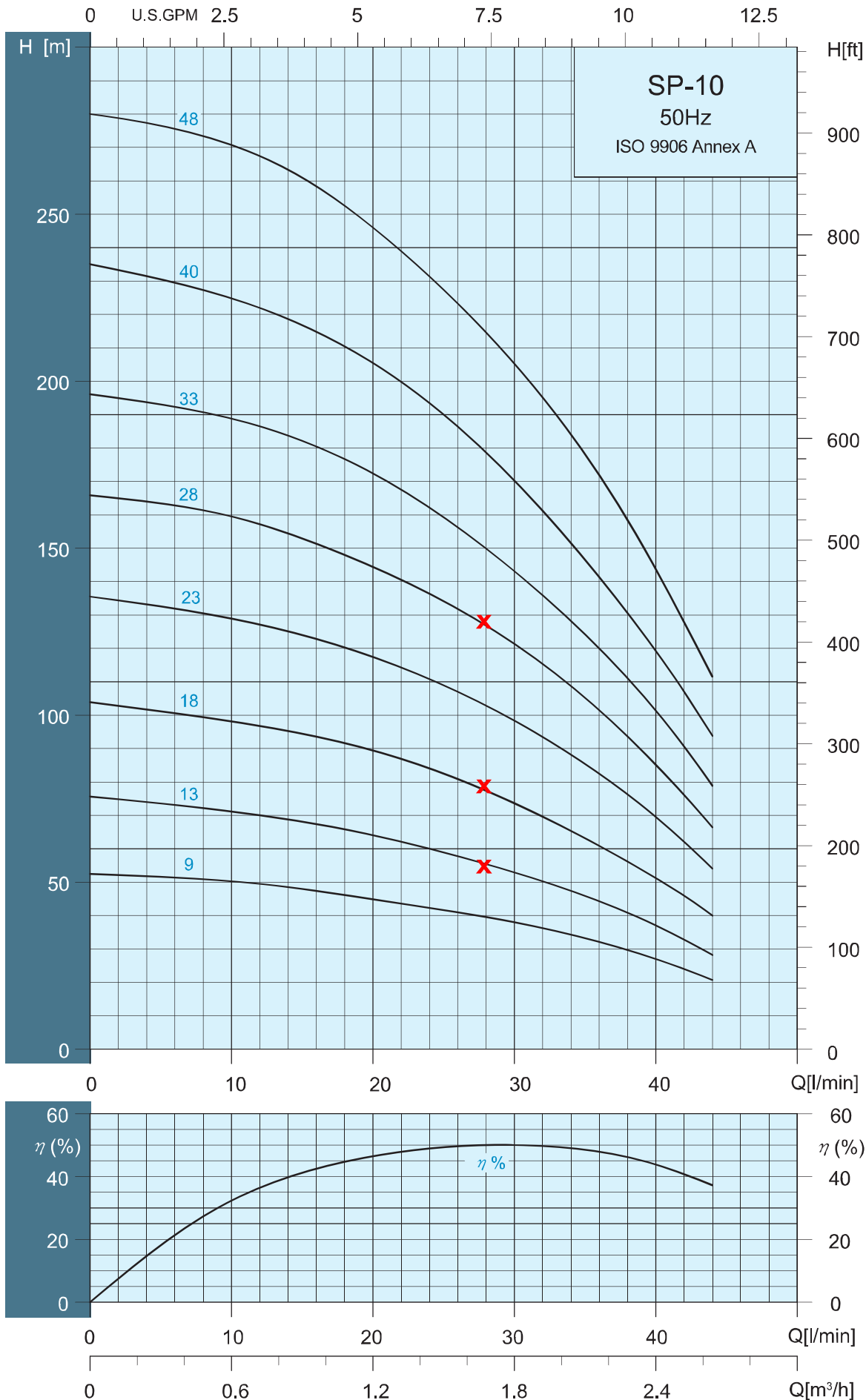

x=optimális munkapont a készleten tartott termékekhez

Választék:

Típus	Fokozat	KW	HP	Q Kapacitás 2900 fordulat/perc																
				H=Teljes emelőmagasság/m																
				l/perc @	5	10	15	20	25	30	35	40	45	50	60	70	80	90	100	
				m ³ /óra @	0,3	0,6	0,9	1,2	1,5	1,8	2,1	2,4	2,7	3,0	3,6	4,2	4,8	5,4	6,0	
SP-1009	9	0,37	0,5	53				48	45	42	38	33	26							
SP-1013	13	0,55	0,75	77				68	64	58	54	46	38							
SP-1018	18	0,75	1,0	104				94	89	83	74	64	51							
SP-1023	23	1,1	1,5	136				124	118	108	98	84	69							
SP-1028	28	1,5	2,0	166				154	145	134	122	105	86							
SP-1033	33	1,5	2,0	195				183	173	159	143	124	102							
SP-1040	40	2,2	3,0	235				218	205	190	170	147	119							
SP-1048	48	2,2	3,0	280				261	246	228	204	178	143							

A táblázatban sárga színnel kiemelve a folyamatosan készleten lévő termékeket jelöltük.

Méreték és Súlyok:

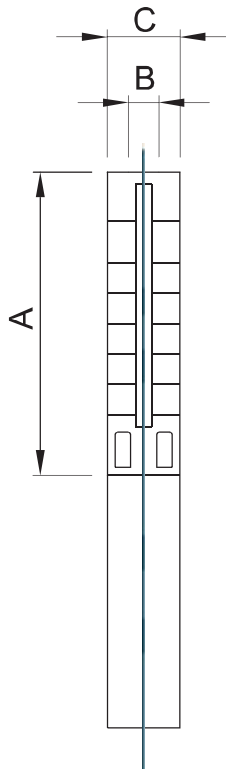

Típus	Méreték (mm)			Nettó Súly(kg)
	A	B	C	Szivattyú
SP-1009	356	RP/NPT 1 1/4"	98	3.0
SP-1013	440		98	3.8
SP-1018	545		98	4.7
SP-1023	650		98	5.7
SP-1028	755		98	6.6
SP-1033	883		98	9.7
SP-1040	1030		98	11.5
SP-1048	1198		98	13.5

C= A szivattyú maximális átmérője beleértve a kábelrögzítősínt is

SP 4" SOROZAT

SP 4"

SP18

Jelleggörbe

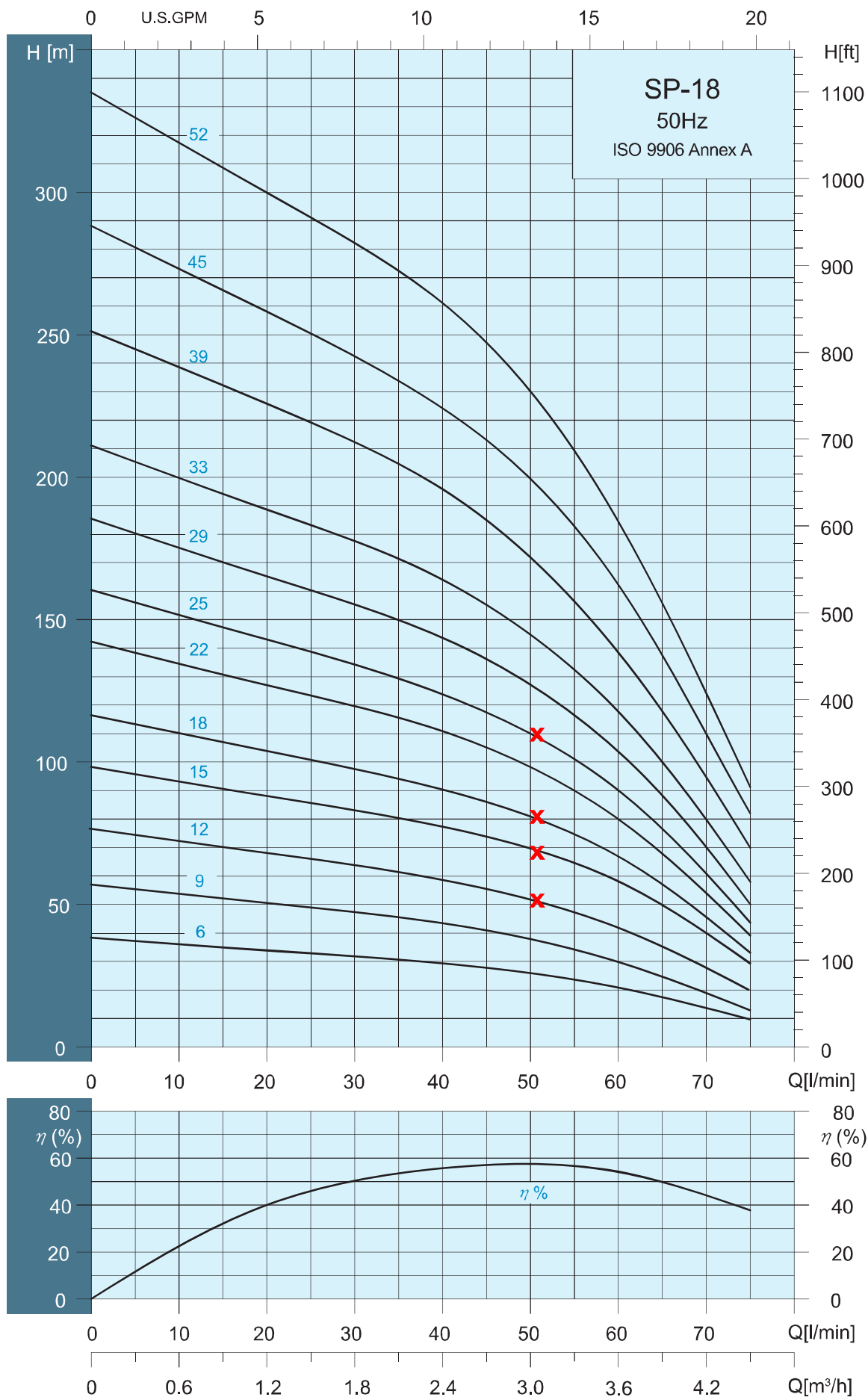

x=optimális munkapont a készleten tartott termékekhez

Választék:

Típus	Fokozat	KW	HP	Q Kapacitás 2900 fordulat/perc																
				$l/perc$	5	10	15	20	25	30	35	40	45	50	60	70	80	90	100	120
				$m^3/óra$	0,3	0,6	0,9	1,2	1,5	1,8	2,1	2,4	2,7	3,0	3,6	4,2	4,8	5,4	6,0	7,2
				H=Teljes emelőmagasság/m																
SP-1806	6	0,37	0,5	38					33	32	31	30	28	26	22	14				
SP-1809	9	0,55	0,75	57					49	47	46	44	41	38	30	19				
SP-1812	12	0,75	1,0	77					66	64	62	58	56	52	43	28				
SP-1815	15	1,1	1,5	97					85	83	80	77	74	69	57	40				
SP-1818	18	1,1	1,5	116					101	97	94	90	85	80	67	45				
SP-1822	22	1,5	2,0	143					127	120	115	110	105	97	80	54				
SP-1825	25	1,5	2,0	160					139	134	128	124	117	110	90	60				
SP-1829	29	2,2	3,0	185					160	155	149	143	136	127	103	70				
SP-1833	33	2,2	3,0	211					183	177	172	164	155	145	118	80				
SP-1839	39	3,0	4,0	250					219	213	204	195	185	172	138	94				
SP-1845	45	3,0	4,0	288					250	243	233	224	213	199	162	110				
SP-1852	52	4,0	5,0	334					291	282	272	261	247	230	184	123				

A táblázatban sárga színnel kiemelve a folyamatosan készleten lévő termékeket jelöltük.

Méreték és Súlyok:

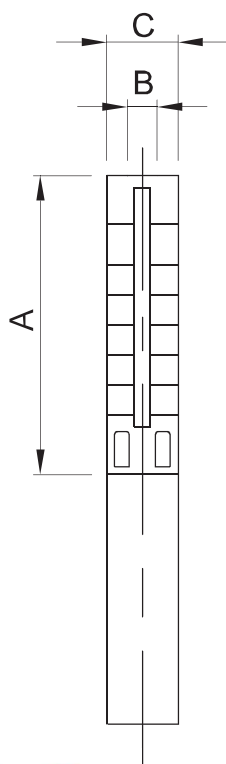

Típus	Méreték (mm)			Nettó Súly(kg)
	A	B	C	Szivattyú
SP-1806	293	RP/NPT 1 1/4"	98	2.4
SP-1809	356		98	3.0
SP-1812	419		98	3.6
SP-1815	482		98	4.2
SP-1818	545		98	4.7
SP-1822	629		98	5.5
SP-1825	692		98	6.1
SP-1829	776		98	6.8
SP-1833	883		98	9.7
SP-1839	1009		98	11.2
SP-1845	1135		98	12.7
SP-1852	1282		98	14.5

C= A szivattyú maximális átmérője beleértve a kábelerőgítősínt is

SP 4" SOROZAT

SP 4"

SP25

Jelleggörbe

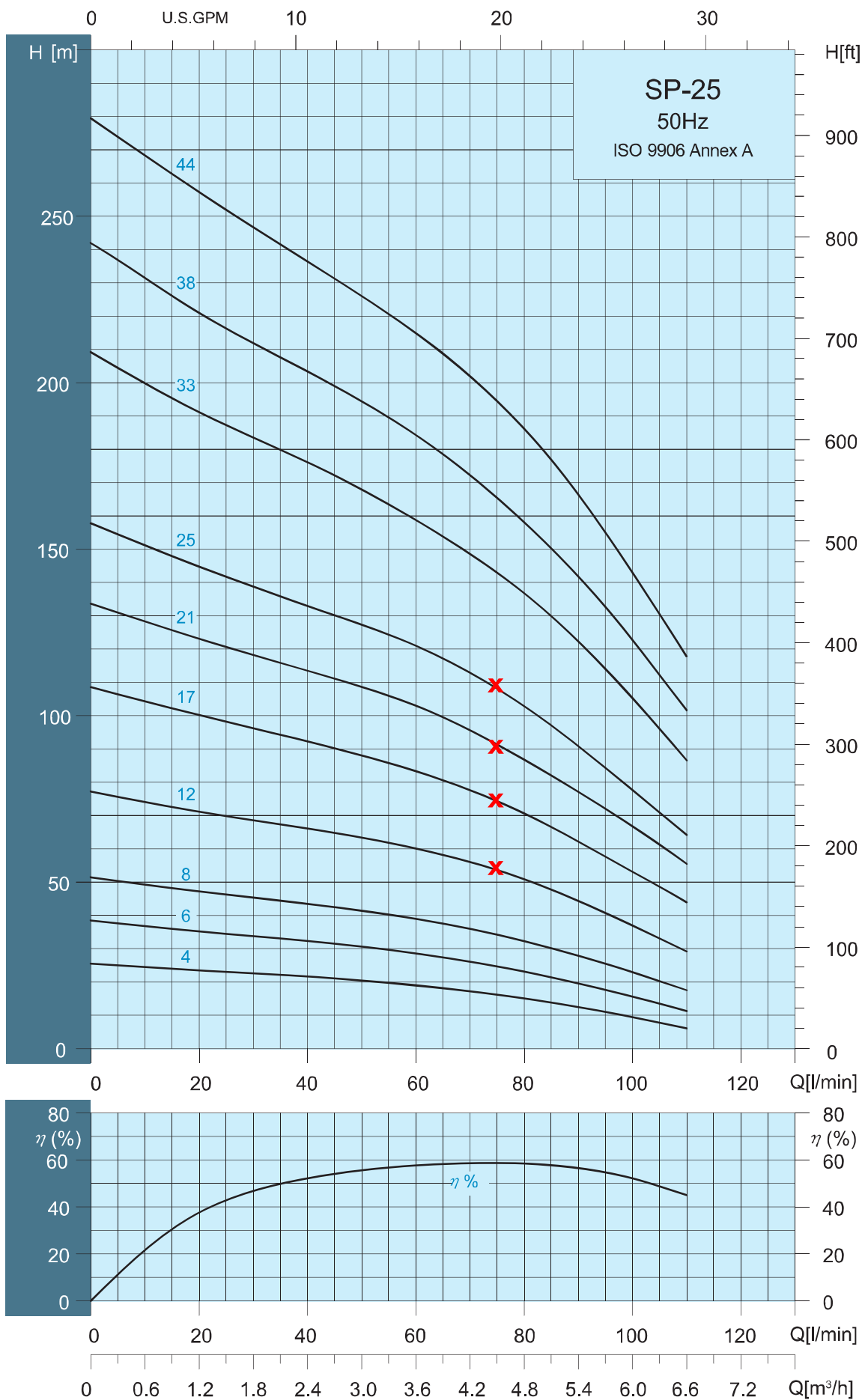

x=optimális munkapont a készleten tartott termékekhez

Választék:

Típus	Fokozat	KW	HP	Q Kapacitás 2900 fordulat/perc															
				l/perc	15	20	25	30	35	40	45	50	60	70	80	90	100	120	140
				m ³ /óra	0,9	1,2	1,5	1,8	2,1	2,4	2,7	3	3,6	4,2	7,8	5,4	6	7,2	8,4
				H=Teljes emelőmagasság/m															
SP-2504	4	0,37	0,5	25					23	22	21	20,5	20	19	17	15	13	10	
SP-2506	6	0,55	0,75	38					34	33	32	31	30	28	26	24	20	16	
SP-2508	8	0,75	1,0	52					45	44	43	42	41	39	36	33	28	23	
SP-2512	12	1,1	1,5	77					68	67	66	64	63	60	56	50	44	37	
SP-2517	17	1,5	2,0	108					96	94	93	90	88	84	77	70	63	54	
SP-2521	21	2,2	3,0	134					118	115	113	11	108	103	96	87	77	67	
SP-2525	25	2,2	3,0	157					138	136	133	129	127	121	113	103	90	78	
SP-2533	33	3,0	4,0	209					184	180	176	172	168	159	149	137	123	105	
SP-2538	38	4,0	5,5	242					212	208	204	199	194	185	172	158	142	123	
SP-2544	44	4,0	5,5	279					247	242	237	231	226	215	202	187	166	143	

A táblázatban sárga színnel kiemelve a folyamatosan készleten lévő termékeket jelöltük.

Méreték és Súlyok:

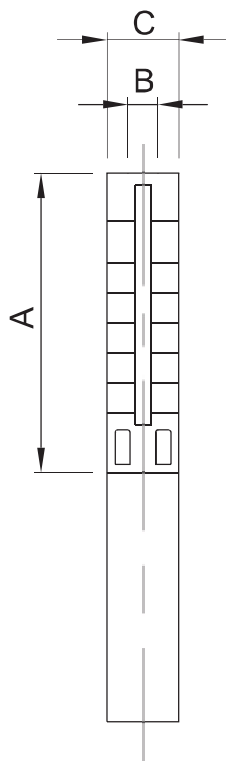

Típus	Méreték (mm)			Nettó Súly(kg)
	A	B	C	Szivattyú
SP-2504	251	RP/NPT 1 1/2"	98	2.0
SP-2506	293		98	2.4
SP-2508	335		98	2.8
SP-2512	419		98	3.6
SP-2517	524		98	4.5
SP-2521	608		98	5.3
SP-2525	692		98	6.0
SP-2533	868		98	9.6
SP-2538	973		98	10.9
SP-2544	1099		98	12.4

C= A szivattyú maximális átmérője beleértve a kábelrögzítősínt is

SP 4" SOROZAT



HidroTOM

1152 Budapest, Városcapu u. 3.
 Tel./Fax: +361415-0802, -03 Mobil: +36309449620
 www.hidroton.hu, E-mail: hidroton@hidroton.hu
 5350 Tiszafüred Őz u. 15.

SP 4"

SP40

Jelleggörbe

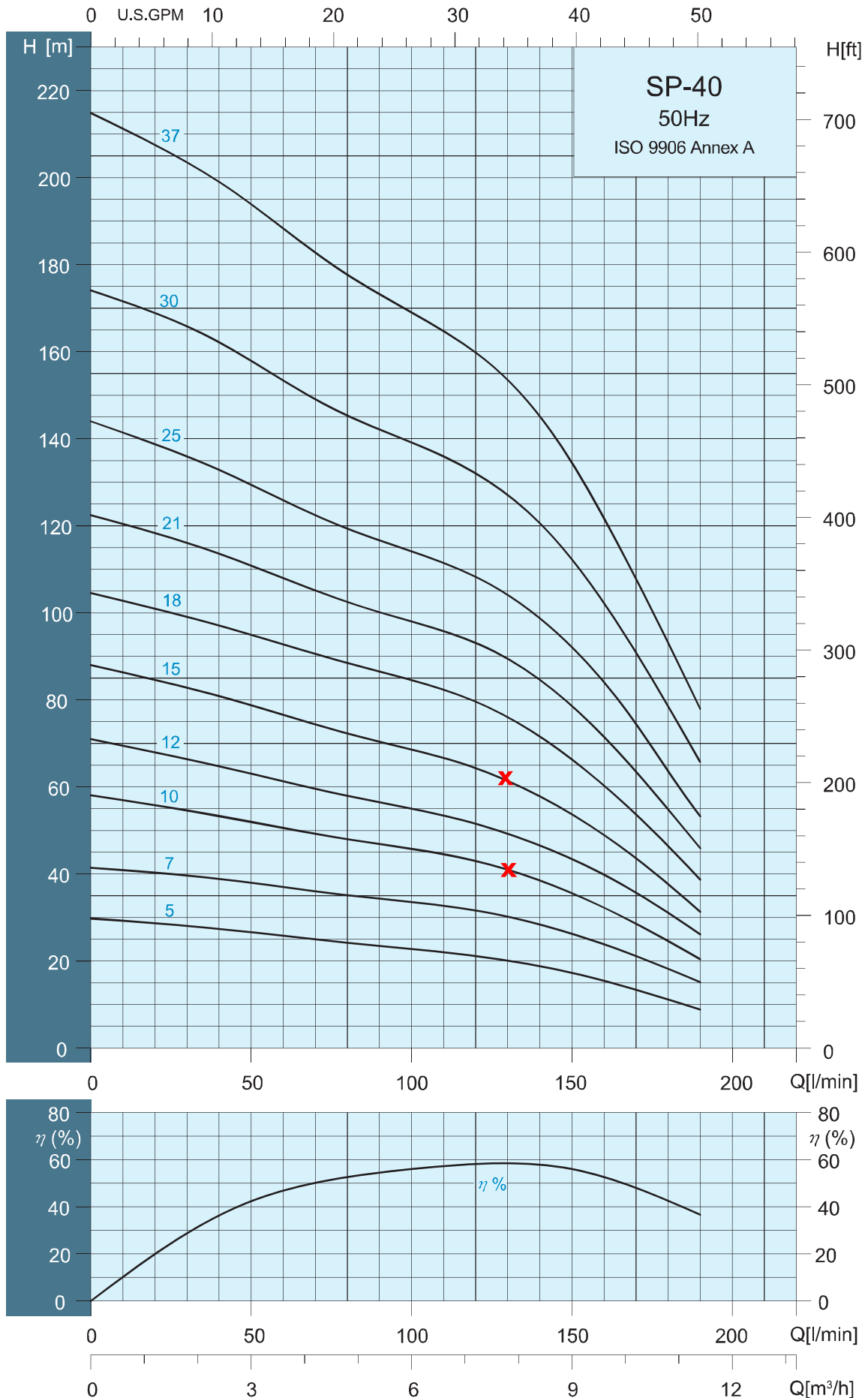

x=optimális munkapont a készleten tartott termékekhez

Választék:

Típus	Fokozat	KW	HP	Q Kapacitás 2900 fordulat/perc															
				l/perc	30	35	40	45	50	60	70	80	90	100	120	140	160	180	200
				m ³ /óra	1,8	2,1	2,4	2,7	3	3,6	4,2	4,8	5,4	6	7,2	8,4	9,6	10,8	12
				H=Teljes emelőmagasság/m															
SP-4005	5	0,75	1,0	30			28	27	26	26	25	24	23	22	21	19	15	12	
SP-4007	7	1,1	1,5	41			38	37	36	36	35	35	34	34	32	27	24	17	
SP-4010	10	1,5	2,0	58			54	53	52	51	49	47	47	46	43	38	32	25	
SP-4012	12	2,2	3,0	71			65	64	63	61	60	58	57	55	52	47	40	31	
SP-4015	15	2,2	3,0	87			80	79	78	76	74	72	70	68	64	57	49	38	
SP-4018	18	3,0	4,0	104			98	96	95	93	90	88	86	84	79	72	60	47	
SP-4021	21	4,0	5,5	122			114	113	111	107	105	102	100	98	93	85	72	55	
SP-4025	25	4,0	5,5	144			133	131	128	126	123	119	116	114	107	97	84	64	
SP-4030	30	5,5	7,5	174			163	160	157	154	149	145	142	139	131	120	103	79	
SP-4037	37	5,5	7,5	215			199	196	194	188	183	177	173	169	160	145	122	93	

A táblázatban sárga színnel kiemelve a folyamatosan készleten lévő termékeket jelöltük.

Méreték és Súlyok:

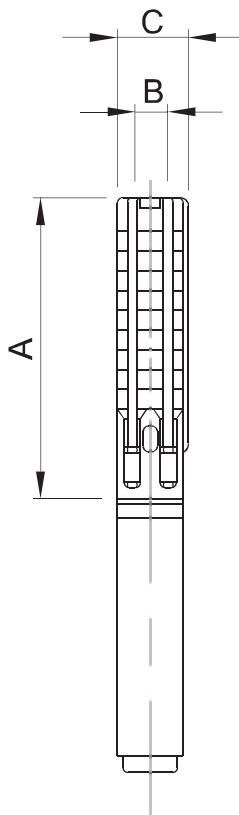

Típus	Méreték (mm)			Nettó Súly(kg)
	A	B	C	Szivattyú
SP-4005	412	RP/NPT 2"	98	4.3
SP-4007	496		98	5.3
SP-4010	622		98	6.8
SP-4012	706		98	7.8
SP-4015	832		98	9.3
SP-4018	958		98	10.8
SP-4021	1084		98	12.3
SP-4025	1252		98	14.3
SP-4030	1462		98	16.8
SP-4037	1753		98	20.3

C= A szivattyú maximális átmérője beleértve a kábelerőztősínt is

SP 4" SOROZAT

SP 4"

SP70

Jelleggörbe

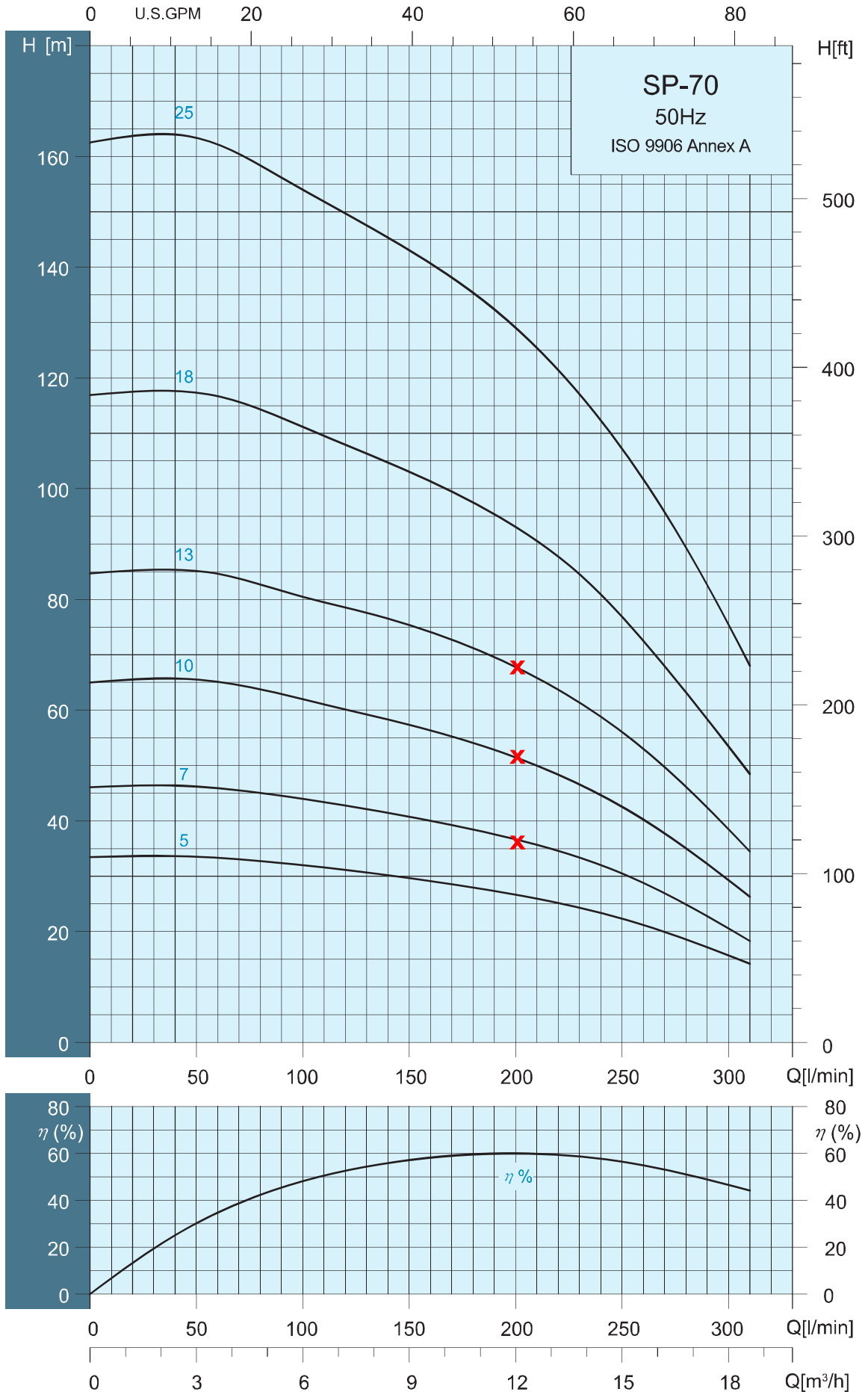

Jó tanácsok!

- A kötélen nyúlás mentes vagy rozsdamentes acél
- A kábel méret (hossz és keresztmetszet) kiválasztás ne csak a leeresztési mélységre terjedjen ki, hanem a betáplálás helyétől legyen számítva.
- A szivattyút soha ne engedjük le teljesen a kút aljára, csak ha a kútfúró ezt ajánlja.
- Motorvédelem: Indítási sűrűség (óránként max:20) Szabályos időközönként, 3 percenként.
- Szárasonfutás elleni védelem szükséges.

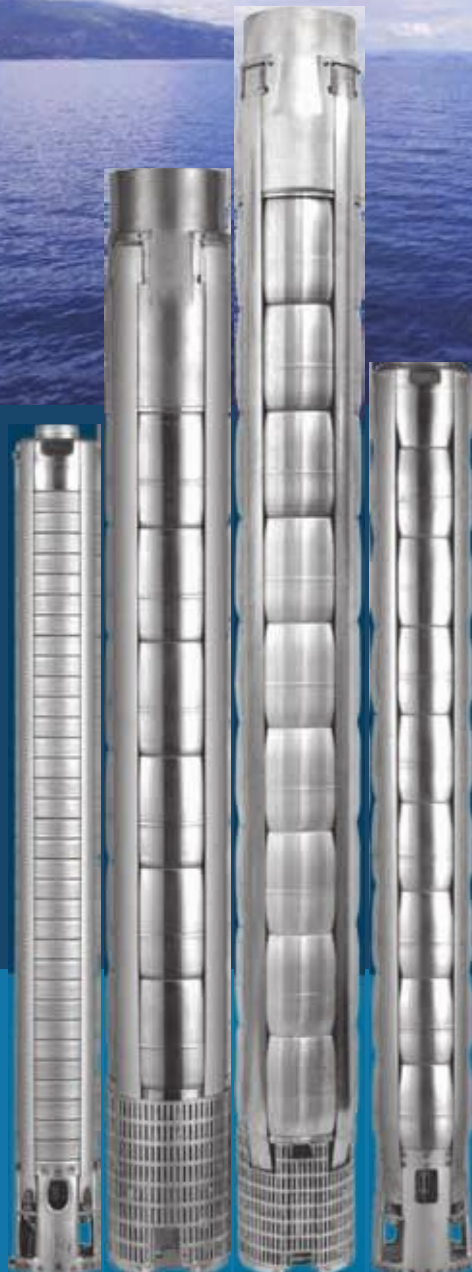

HidroTOM

1152 Budapest, Városcapu u. 3.

Tel./Fax: +361415-0802, -03 Mobil: +36309449620

www.hidroTOM.hu, E-mail: hidroTOM@hidroTOM.hu

5350 Tiszafüred Őz u. 15.



HidroTOM

1152 Budapest, Városcapu u. 3.

Tel./Fax: +361415-0802, -03 Mobil: +36309449620

www.hidroTOM.hu, E-mail: hidroTOM@hidroTOM.hu

5350 Tiszafüred Őz u. 15.